

# 介護用品

竹虎 ヒューマンケア事業部 総合カタログ

ホームページ



<https://www.taketora-web.com/>



[ヒューマンケア事業部]

東日本

〒231-0011

神奈川県横浜市中区太田町2-23 横浜メディア・ビジネスセンター8F

Tel.045-680-0390 Fax.045-680-0399

西日本

〒564-0052

大阪府吹田市広芝町10-35 江坂南口第二ビル5F

Tel.06-6386-7317 Fax.06-6386-7389

✉ [info@taketora-web.com](mailto:info@taketora-web.com)



創業以来113年、  
3つのブランドを結集して未来を創造し、  
より多くのお客さまに貢献していきたい。

竹虎は創業当初より医療分野に携わり、さらに福祉・健康分野を加えた商品開発と販売を通し、「人々の生活を豊かにしたい」という想いで今日に至っております。

感染症の流行時や災害時には、ガウンやグローブ、携帯トイレの提供などを通し、微力ながらも社会貢献に取り組んでいます。

今後さらに少子高齢化が加速する日本社会においても「人々の生活を豊かにしたい」という基本的な想いは竹虎にとって変わらないものであります。

これからもお客さまの声や現場の声に耳を傾けて、安全・安心で使いやすい医療用品・福祉用具の提供を続けていきたいと思っております。

それが竹虎の社会貢献であり、企業理念です。



Taketora® 113年のあゆみ

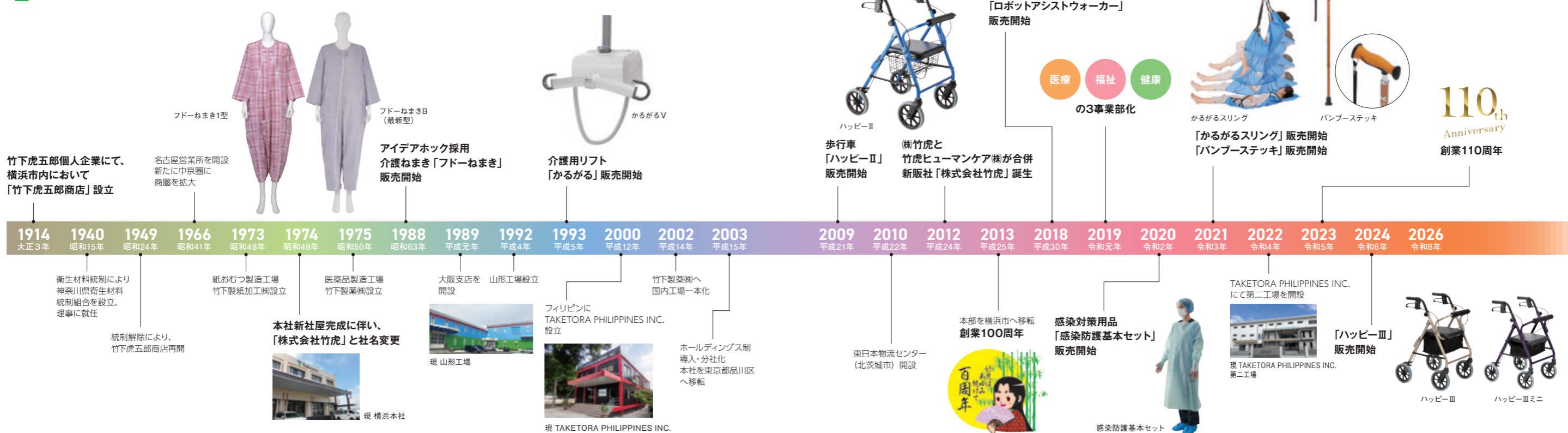

移動用品



衣類・寝具用品



生活支援用品



感染対策用品



入浴補助用品

# INDEX

## 🚲 移動用品 5

[歩行]  
杖 ..... 6  
シューズ ..... 9  
歩行車 ..... 12

[リフト関連]  
据置型・天井走行リフト ..... 24  
据置型介護リフト ..... 26  
レールシステム ..... 28  
導入プラン ..... 28  
使用例 ..... 29  
リフト仕様 ..... 30  
スリングシート ..... 31  
かるがるスリング導入事例 ..... 34

## 👕 衣類・寝具用品 35

フードシリーズ ..... 36  
患者衣 ..... 47  
介護ねまき ..... 41・48  
肌着 ..... 50  
軽失禁用パンツ ..... 50  
サポーター ..... 51  
腰部ベルト ..... 51  
失禁用防水シーツ ..... 52

## 🧺 生活支援用品 53

食事前エプロン ..... 54  
口腔ケア ..... 58  
災害用品 ..... 58

## 🧼 感染対策用品 59

感染対策用品 ..... 60

## 🚿 入浴補助用品 63

入浴用いす ..... 64  
入浴台 ..... 65

## 📋 全商品コード類一覧 66

## 🔍 商品名索引 71

●商品写真は印刷のため実際と色調が異なる場合がございます。  
●商品の仕様・価格等は、改良のため予告なく変更する場合がございますので、ご了承ください。



# 移動用品

もっと気軽に外出しやすく。お部屋でも過ごしやすく。

屋外に出かける頻度を増やすために。  
屋内で少しでも自立できる生活を支えるために。  
移動用品選びには、  
ご利用者の心身の機能だけでなく、  
使用環境や生活スタイル、介助者の介護力等、  
生活全般を考慮することが大切です。

[歩行]  
杖 ..... 6  
シューズ ..... 9  
歩行車 ..... 12  
[リフト関連]  
据置型・天井走行リフト ..... 24  
据置型介護リフト ..... 26  
レールシステム ..... 28  
導入プラン ..... 28  
使用例 ..... 29  
リフト仕様 ..... 30  
スリングシート ..... 31  
かるがるスリング導入事例 ..... 34

**NEW** 新商品  
竹虎が新しく販売を開始した(する)商品です。

**貸与** 介護保険適用 レンタル対象品  
要支援、要介護認定された方に、レンタル費用の7~9割が還付される福祉用具です。

**購入** 介護保険適用 購入対象品  
要支援、要介護認定された方に、年額10万円(税込)を限度に購入費用の7~9割が還付される福祉用具です。

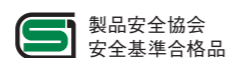

製品安全協会  
安全基準合格品

製品安全協会安全基準合格品  
一般財団法人「製品安全協会」が定めるSG基準に適合するものとして認証された製品に表示される安全・安心マークです。

非課税

非課税品  
消費税法に基づき厚生労働大臣が指定した福祉用具です。

介護テクノロジー

介護テクノロジー対象品  
(2026年3月末現在)

特長

～こだわりのグリップと杖先～

# バンブーステッキシリーズ

握りやすさとフィット感を追求したグリップ。接地面が広く安定感のある杖先

## スリムネック

- ① 右手にも左手にもフィットするカーブ形状。
- ② しっかり握れるスリムネック（細首タイプ）。

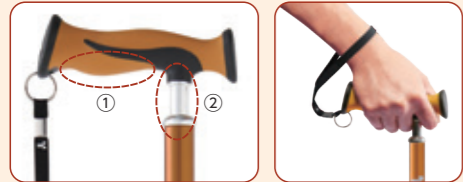

## ワイドグリップ

幅広のグリップで手への負担をサポート。手にかかる衝撃をやわらげるクッション付きのグリップ。



材質  
[本体] アルミニウム  
[握り手] TPR・PP  
[単点杖先] TPR  
[多点杖先] PP・TPR (チップ部分)  
[ストラップ] ポリエステル

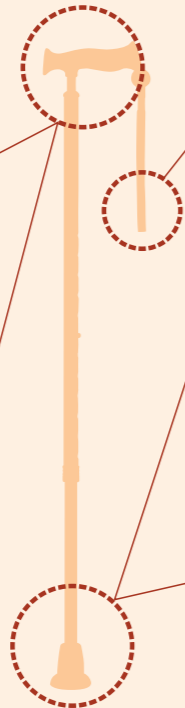

## ストラップ

杖から手をはなしても安心なストラップ付き。ストラップ440円(税込) 400円(税別)



## 単点杖先

接地面が広く(直径約5cm) 食いつきの良い杖先ゴムで安定感を確保。杖先ゴム(内径16mm用/19mm用) 660円(税込) 600円(税別)



## 多点杖先

ねばりある杖先がしっかり地面を捉える多点杖。※バンブーステッキシリーズの多点杖以外の杖には取り付けできません。



多点杖先(内径16mm用/19mm用) 2,420円(税込) 2,200円(税別)  
多点杖先チップ(交換用) 4個 880円(税込) 800円(税別)

ストラップ・杖先は交換できます

## バンブーステッキ



スリムネック ワイドグリップ  
単点杖先(内径16mm) 多点杖先  
(カラー)  
ブラック ブロンズ ワインレッド  
ブルー パープル

4,950円(税込)  
4,500円(税別)

サイズ	φ1.6/1.9cm×H68～96cm (2.5cmきざみ・12段階)	
対応身長	目安130～186cm	重量 310g

カラー	商品番号	JAN	カラー	商品番号	JAN
ブラック	104940	4958995849400	ブルー	104943	4958995849431
ブロンズ	104941	4958995849417	パープル	104944	4958995849448
ワインレッド	104942	4958995849424			

## バンブーステッキ ワイド



スリムネック ワイドグリップ  
単点杖先(内径16mm) 多点杖先  
(カラー)  
ブラック ブルー ピンク ブラウン  
グレー ワインレッド グリーン

4,950円(税込)  
4,500円(税別)

サイズ	φ1.9/2.2cm×H68～96cm (2.5cmきざみ・12段階)	
対応身長	目安130～186cm	重量 390g

カラー	商品番号	JAN	カラー	商品番号	JAN
ブラック	104980	4958995849806	グレー	104984	4958995849844
ブルー	104981	4958995849813	ワインレッド	104985	4958995849851
ピンク	104982	4958995849820	グリーン	104986	4958995849868
ブラウン	104983	4958995849837			

筋力の低下などで、より安定性を求める方、軽い歩行訓練や関節リウマチの方などに

## NEW バンブーステッキ 多点杖

貸与 介護保険適用  
購入 介護保険適用

TAIS 001110-000153

スリムネック ワイドグリップ  
単点杖先 多点杖先(内径16mm)



(カラー)  
ブラック ワインレッド ネイビー  
非課税 7,800円

サイズ	φ1.6/1.9×H68～96cm (2.5cmきざみ・12段階)	
対応身長	目安130～186cm	重量 400g

カラー	商品番号	JAN
ブラック	104890	4958995848908
ワインレッド	104891	4958995848915
ネイビー	104892	4958995848922

## バンブーステッキ オフセット多点杖

貸与 介護保険適用  
購入 介護保険適用

TAIS 001110-000138

スリムネック ワイドグリップ  
単点杖先 多点杖先(内径19mm)



(カラー)  
ブラック ワインレッド ネイビー  
非課税 7,800円

シャフトがじゃまにならずグリップがしっかり握れるオフセット。

サイズ	φ1.9/2.2×H68～96cm (2.5cmきざみ・12段階)	
対応身長	目安130～186cm	重量 475g

カラー	商品番号	JAN
ブラック	104870	4958995848700
ワインレッド	104871	4958995848717
ネイビー	104872	4958995848724

## バンブーステッキ ワイド多点杖

貸与 介護保険適用  
購入 介護保険適用

TAIS 001110-000139

スリムネック ワイドグリップ  
単点杖先 多点杖先(内径19mm)



(カラー)  
ブラック ワインレッド ネイビー  
非課税 7,800円

サイズ	φ1.9/2.2×H68～96cm (2.5cmきざみ・12段階)	
対応身長	目安130～186cm	重量 470g

カラー	商品番号	JAN
ブラック	104880	4958995848809
ワインレッド	104881	4958995848816
ネイビー	104882	4958995848823

携帯性に優れ、散歩や旅行など必要な時に取り出して使用できる便利な折りたたみ式

## バンブーステッキ 折りたたみ杖



スリムネック ワイドグリップ  
単点杖先(内径16mm) 多点杖先  
(カラー)  
ワインレッド ネイビー

5,940円(税込)  
5,400円(税別)

サイズ	φ1.6/1.9×H73～85.5cm (2.5cmきざみ・6段階)	
対応身長	目安140～165cm	重量 300g

カラー	商品番号	JAN	カラー	商品番号	JAN
ワインレッド	104960	4958995849608	ネイビー	104961	4958995849615

## バンブーステッキ ワイド折りたたみ杖



スリムネック ワイドグリップ  
単点杖先(内径19mm) 多点杖先  
(カラー)  
ワインレッド ネイビー

5,940円(税込)  
5,400円(税別)

サイズ	φ1.9/2.2×H80.5～93cm (2.5cmきざみ・6段階)	
対応身長	目安155～180cm	重量 400g

カラー	商品番号	JAN	カラー	商品番号	JAN
ワインレッド	104991	4958995849912	ネイビー	104992	4958995849929

# ヒューゴステッキ



握りやすい  
ソフトグリップの杖



■左右どちらでも握りやすい形状。クッション付きで衝撃を緩和。ツートンカラーのおしゃれなデザイン。

■接地面が広く食い付きの良い杖先ゴムで安定感を確保。



商品ページ▼



6,050円(税込)  
5,500円(税別)

サイズ	φ1.9/2.2cm×H68~96cm (2.5cmきざみ・12段階)
対応身長	目安130~186cm
重量	395g
材質	本体：アルミニウム/握り手：TPR・PP ストラップ：ナイロン/杖先：TPR

カラー	商品番号	JAN
ブラック	104750	4958995847505
ブルー	104751	4958995847512
ピンク	104752	4958995847529
ブラウン	104753	4958995847536
グレー	104754	4958995847543
ワインレッド	104756	4958995847567
グリーン	104757	4958995847574

ストラップ・杖先は交換できます  
(ヒューゴステッキには、多点杖先を装着できます)



ストラップ  
550円(税込)  
500円(税別)

杖先ゴム  
880円(税込)  
800円(税別)

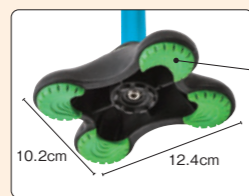

多点杖先  
2,640円(税込)  
2,400円(税別)

多点杖先チップ4個  
1,100円(税込)  
1,000円(税別)

〈装着イメージ〉  
ヒューゴステッキに  
多点杖先を装着

# ヒューゴステッキ オフセット多点杖

地面をしっかり捉える  
新感覚の多点杖

貸与 購入  
介護保険適用 介護保険適用



■立体的なグリップ形状で手のひらにフィット。ツートンカラーのおしゃれなデザイン。

■4点で支える形状でより安定した歩行をサポート。

ブラック

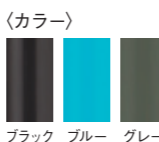

商品ページ▼



非課税 7,200円

サイズ	φ1.9/2.2cm×H71~99cm (2.5cmきざみ・12段階)
対応身長	目安136~192cm
重量	560g
材質	本体：アルミニウム/握り手：TPR・PP ストラップ：ナイロン 杖先：プラスチック・アルミニウム/杖先チップ：TPR

カラー	商品番号	JAN
ブラック	104760	4958995847604
ブルー	104761	4958995847611
グレー	104764	4958995847642

# タケトラ® クラッチ

スタンダードな松葉づえ、  
安心のラテックスフリー

貸与 購入  
介護保険適用 介護保険適用



■本体はアルミニウム製のため軽量。

■パーツ(横木カバー・握り部・杖先)はラテックスフリーなのでゴムアレルギーの方にも安心。

TAIS 00110-000126

1セット(2本入)  
非課税 5,000円

サイズ	φ本体1.9/上部2.6/下部2.2cm 全長 SS:78~93cm/S:94~114cm M:114~134cm/L:134~154cm (2.5cmきざみ・SS:7段階/S~L:9段階) 横木:19cm 握り部:10cm (位置調節:3.8cmきざみ・SS:3段階/S~L:5段階)
対応身長	目安 SS:121~137cm/S:137~157cm M:157~178cm/L:178~198cm ※2つのサイズにまたがる方は、大きいサイズをおすすめします。
重量(1本)	SS:660g/S:760g/M:820g/L:900g
材質	本体：アルミニウム・PP 横木カバー・握り部：TPR/杖先：ゴム

サイズ	商品番号	JAN
SS	038561	4958995385618
S	038562	4958995385625
M	038563	4958995385632
L	038564	4958995385649

パーツは交換できます。

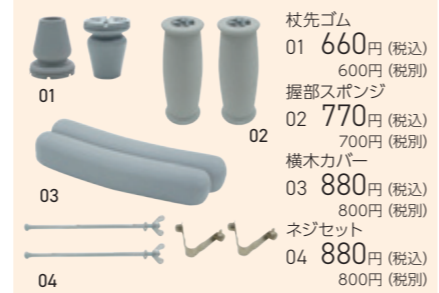

※01~03:各2個入、04:2組入

症状に合わせて選ぶ

# Taketora® の サポートシューズ

しっかり歩ける 室内専用  
転倒予防グリップシューズ P.10



- 入院時の院内用シューズが欲しい
- グリップ力のあるシューズが欲しい
- むくみがある
- 柔らかい素材が良い

入院サポートシューズ 室内専用 P.11

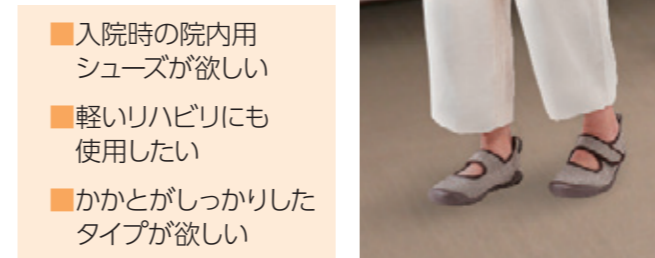

- 入院時の院内用シューズが欲しい
- 軽いリハビリにも使用したい
- かかとがしっかりしたタイプが欲しい

歩行に不安がある 室内専用  
転倒予防シューズ P.10



- すり足の方
- つまずきやすい
- むくみがある
- 柔らかい素材が良い

リハビリメイン 室内外兼用  
リハビリ支援シューズII P.11



- リハビリに特化したシューズが欲しい
- 室内外で使用したい
- リハビリ終了後も普段履きに使用したい

## 正しいシューズの履き方

どんなに良いシューズでも、間違った履き方をすると足にも体にも余計な負担がかかってしまいます。シューズが持つ足の補助機能を得られるよう、正しい履き方を確認しておきましょう。

POINT 1 かかととはフィット  
つま先を30度ほど上げて、足とシューズのかかとをピッタリ合わせます。安全のため座ってゆっくりと履いてください。

POINT 2 つま先にはゆとりを  
履いた時、足のつま先からシューズの先まで1cm位余裕があるサイズのものを選びます。

POINT 3 しっかり締める  
甲のひもやマジックベルトは、靴と足まわりの隙間をつくらないように、しっかりと締め、足が中で前にずれないようにします。

かかと部分は歩行の補助となる大切な部分なので、かかとをつぶしてしまうと、その機能を失ってしまいます。

## 転倒予防グリップシューズ つま先なし/つま先つき

室内専用

スリッパなどによる転倒を予防する室内専用シューズ

日本転倒予防学会推奨品



つま先なし  
ネイビー



つま先つき  
ネイビー



■甲が高く、大きく開く履き口。履きやすく、脱ぎ履き時の転倒を予防。



■脱ぎ履きをサポートするかととループ付き。安全な歩行を支えるソール。

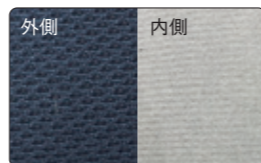

■本体はソフト、内側にはすべりにくい生地で快適に歩きやすい。



■調節しやすい大きな面ファスナー。



■つま先が上がっているのが段差などでのつまづきを予防。



■くつ底全体で床をグリップ。スリッパによる転倒を予防。

つま先なし (1足) 2,200円 (税込) 2,000円 (税別) つま先つき (1足) 2,420円 (税込) 2,200円 (税別)



つま先なし・つま先つき共通	S	M	L	LL	3L
参考足サイズ	22.0~23.0cm	23.0~24.0cm	24.0~25.5cm	25.5~27.0cm	27.0~28.5cm
参考足囲	21.0~23.0cm	21.5~24.0cm	23.5~25.5cm	24.0~26.0cm	24.5~26.5cm
素材	本体: ポリエステル・ポリウレタン樹脂/面ファスナー: ナイロン/底面: TPR樹脂				

## 転倒予防シューズ つま先なし/つま先つき

室内専用

脱げや、わずかな段差などでの転倒を予防する室内専用シューズ

日本転倒予防学会推奨品



つま先なし  
ブラック



つま先つき  
グレー



※ベージュはつま先なしとつま先つきのフチ巻きの色が異なります



■履きやすく履かせやすい面ファスナー (マジック式)。

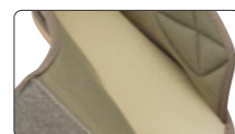

■中敷の滑り止め加工で足のズレを予防。



■脱げて転倒することを予防するかと付き。



■つま先の底を斜めにカットして、つまづきを軽減。



■底面には3か所の滑り止め。すり足歩行を考慮したグリップ力。

つま先なし (1足) 2,200円 (税込) 2,000円 (税別) つま先つき (1足) 2,420円 (税込) 2,200円 (税別)

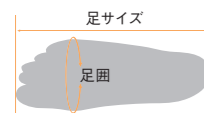

つま先なし	S	M	L	LL	3L
参考足サイズ	21.0~22.0cm	22.5~23.5cm	24.0~25.0cm	25.5~26.5cm	27.0~28.0cm
参考足囲	19.0~23.0cm	20.5~24.5cm	22.0~26.0cm	23.0~27.0cm	24.0~28.0cm
つま先つき	S	M	L	LL	3L
参考足サイズ	22.0~23.0cm	23.0~24.0cm	24.0~25.5cm	25.5~27.0cm	27.0~28.5cm
参考足囲	21.0~23.0cm	21.5~24.0cm	23.5~25.5cm	24.0~26.0cm	24.5~26.5cm
素材	本体: ポリエステル/中敷: ポリエステル・PVC/底面: EVA樹脂/滑り止め: ゴム				

※「つま先なし」と「つま先つき」では同じサイズ表示でも参考足サイズ・足囲が異なります。ご注意ください

## 入院サポートシューズ

室内専用

リハビリでも安心して使える院内シューズ



ベージュ



ブラウン



グレー



■面ファスナー (マジック式) の着脱ベルトで開口が大きく広がり履きやすく履かせやすい。微調整も可能。



■カップ状のかかとが足をしっかりとホールド。かかとクッションが疲れにくさをサポート。



■底面には、安全な歩行をサポートする素材を使用。アウトソール内側には脱ぎやすさをサポートするキック付き。



■中敷は取り外し可能、サイズ調整などに便利。中敷きと内側生地には素足でも気持ちよく履ける素材を採用。

(1足) 2,420円 (税込) 2,200円 (税別)

サイズ	22.0cm	23.0cm	24.0cm	25.0cm	26.0cm	27.0cm	28.0cm
参考足囲	23.6~24.1cm	24.2~24.7cm	24.8~25.3cm	25.8~26.3cm	26.4~26.9cm	27.0~27.5cm	27.6~28.1cm
素材	本体外側・フチ: 綿/本体内側: 綿・ポリエステル・ポリエチレン/中敷: 綿・ポリエステル・EVA樹脂/かかとクッション: ポリウレタン樹脂/底面: TPE						

## リハビリ支援シューズⅡ

室内外兼用

安定した歩行をサポートする室内外兼用シューズ。カジュアルデザインで普段履きにも



ブラウン



ネイビー



■片側が縫い付けてあります

■両サイドのクロスストラップにより足にしっかりフィット。シューズ内部の足のズレを軽減。



■カップ状のかかと芯が足をしっかりとホールド。歩行の安定性をサポート。



■中敷は取り外し可能。サイズ調整などに便利。外した後のインソールも同じ表面素材を採用。



■靴底には軽量で滑りにくい素材を採用。縦横に入った溝により、衝撃を吸収し、動きやすい。

(1足) 4,950円 (税込) 4,500円 (税別)

サイズ	22.0cm	23.0cm	24.0cm	25.0cm	26.0cm	27.0cm	28.0cm
参考足囲	23.9~24.3cm	24.5~24.9cm	25.1~25.5cm	25.7~26.1cm	26.3~26.7cm	26.9~27.3cm	27.5~27.9cm
素材	本体: ポリエステル/ストラップ: ポリエステル・ポリウレタン樹脂・合成ゴム/中敷: EVA樹脂・ポリエステル/面ファスナー: ナイロン/底面: EVA樹脂						

Taketora. ハッピーシリーズ

商品名	1 ハッピーⅢ	2 ハッピーⅢミニ	3 ハッピーⅢ 抑速ブレーキ2	4 ハッピーⅢミニ 抑速ブレーキ2	5 ハッピーⅡ NB	6 ハッピーⅡ トール
外観	室内・外 室内	室内・外 室内	室内・外 室内	室内・外 室内	室内・外 室内	室内・外 室内
色						
高さ	80~93cm (7段階)	70.5~84cm (7段階)	80~93cm (7段階)	71.5~84.5cm (7段階)	78~87cm (5段階)	78~92cm (7段階)
幅/奥行	56.5cm/62cm	51cm/58cm	57cm/62cm	51.5cm/59cm	55.5cm/62cm	58.5cm/65.5cm
座面高	52.5cm	45cm	52.5cm	46cm	50cm	
座面サイズ	30.5×30.5cm	28×28cm	30.5×30.5cm	28×28cm	30.5×30.5cm	
折りたたみ時幅	自立  43.5cm	自立  41cm	自立  43.5cm	自立  40cm	43.5cm	44.5cm
車輪直径	19cm	18cm	19cm			
重量	8.2kg	6.4kg	8.9kg	8kg	7.7kg	8kg
最大使用者体重	100kg	80kg	100kg	80kg	100kg	
バスケット(バッグ)の種類(最大積載量)	クロス(10kg)	クロス(8kg)	クロス(10kg)	クロス(8kg)	網目(5kg)	
販売価格	62,700円(税込) 57,000円(税別)	60,500円(税込) 55,000円(税別)	112,200円(税込) 102,000円(税別)	110,000円(税込) 100,000円(税別)	49,500円(税込) 45,000円(税別)	
掲載ページ	P15			P16		

商品名	7 ハッピーミニ	8 ハッピーミニ トール	9 ハッピーⅡNB 抑速ブレーキ2	10 ハッピーⅡトール 抑速ブレーキ2	11 ハッピーミニ 抑速ブレーキ2	12 ハッピーミニトール 抑速ブレーキ2
外観	室内・外 室内	室内・外 室内	室内・外 室内	室内・外 室内	室内・外 室内	室内・外 室内
色						
高さ	70~79cm (5段階)	70~84cm (7段階)	78~87cm (5段階)	78~92cm (7段階)	72~81cm (5段階)	72~86cm (7段階)
幅/奥行	50cm/57.5cm	53.5cm/59.5cm	57cm/62cm	57cm/65.5cm	51cm/58.5cm	51cm/60.5cm
座面高	43cm		50cm		45cm	
座面サイズ	28×28cm		30.5×30.5cm		28×28cm	
折りたたみ時幅	39.5cm	41cm	43.5cm	44.5cm	39.5cm	39.5cm
車輪直径	18cm		19cm			
重量	6.5kg	6.7kg	8.8kg	9.1kg	8.3kg	8.5kg
最大使用者体重	80kg		100kg		80kg	
バスケット(バッグ)の種類(最大積載量)	網目(5kg)					
販売価格	46,750円(税込) 42,500円(税別)		108,350円(税込) 98,500円(税別)		106,150円(税込) 96,500円(税別)	
掲載ページ	P16			P17		

TRUST CARE

商品名	13 レッツムーブ アゲイン	14 レッツフライ	15 レッツドリーム	16 レッツドリーム ミニ	17 レッツゴー	18 レッツゴーミニ
外観	室内・外 室内	室内・外 室内	室内・外 室内	室内・外 室内	室内・外 室内	室内・外 室内
色						
高さ	78.5~93.5cm (7段階)	79~91.5cm (6段階)	85.5~95.5cm (5段階)	75~83cm (4段階)	84~91.5cm (4段階)	74~81.5cm (4段階)
幅/奥行	58cm/64.5cm	57.5cm/66cm	55cm/61cm	51cm/60cm	54cm/60cm	50.5cm/57cm
座面高orトレイ高	55cm	60cm	71cm	61cm	71cm	60.5cm
座面サイズorトレイサイズ	35.5×41.5cm	38.5×16cm	43×35cm		42×35cm	
折りたたみ時幅	自立  23cm	自立  23cm	22.5cm	24cm	22cm	24cm
車輪直径	前輪 20cm 後輪 20cm	前輪 24.5cm 後輪 20cm	15cm			
重量	5.9kg (本体のみ) 6.6kg (付属品含む)	6.9kg (本体のみ) 7.6kg (付属品含む)	7.4kg	7kg		6.2kg
最大使用者体重	130kg		100kg	80kg		
バスケット(バッグ)のトレイの種類(最大積載量)	クロス(5kg)		バスケット:クロス(3kg) トレイ:ポリプロピレン(5kg)			
販売価格	74,800円(税込) 68,000円(税別)	98,450円(税込) 89,500円(税別)	75,350円(税込) 68,500円(税別)	74,250円(税込) 67,500円(税別)	53,900円(税込) 49,000円(税別)	52,250円(税込) 47,500円(税別)
掲載ページ	P18	P19	P22		P23	

RT.WORKS

商品名	19 ロボットアシストウォーカーRT.3	20 ロボットアシストウォーカーRT.3 ショッパープラス
外観	室内・外 室内	室内・外 室内
色		
高さ	75~94cm (7段階)	77.2~88.9cm (12段階)
幅/奥行	57cm/65cm (バッグ含む)	52.9cm/64.1cm
座面高	52cm	45cm/47.5cm/50cm (3段階)
座面サイズ	40×18cm	34.2×29.7cm
折りたたみ時幅	自立  26cm	自立  51cm
車輪直径	前輪 20cm 後輪 15cm	
重量	10kg	約11.8kg
最大使用者体重	100kg	
バスケット(バッグ)の種類(最大積載量)	クロス(5kg)	
販売価格	172,700円(税込) 157,000円(税別)	192,500円(税込) 175,000円(税別)
掲載ページ	P20	P21

ご利用者の身長に合わせて選ぶ

持ち手の部分が身長に対して高すぎると肩や腕が疲れ、低すぎると腰に負担が掛かってしまいます。下の図を参考に身長に合ったタイプをお選びください。

※こちらの表は目安です。ご利用者の身体状況を踏まえてお選びください。

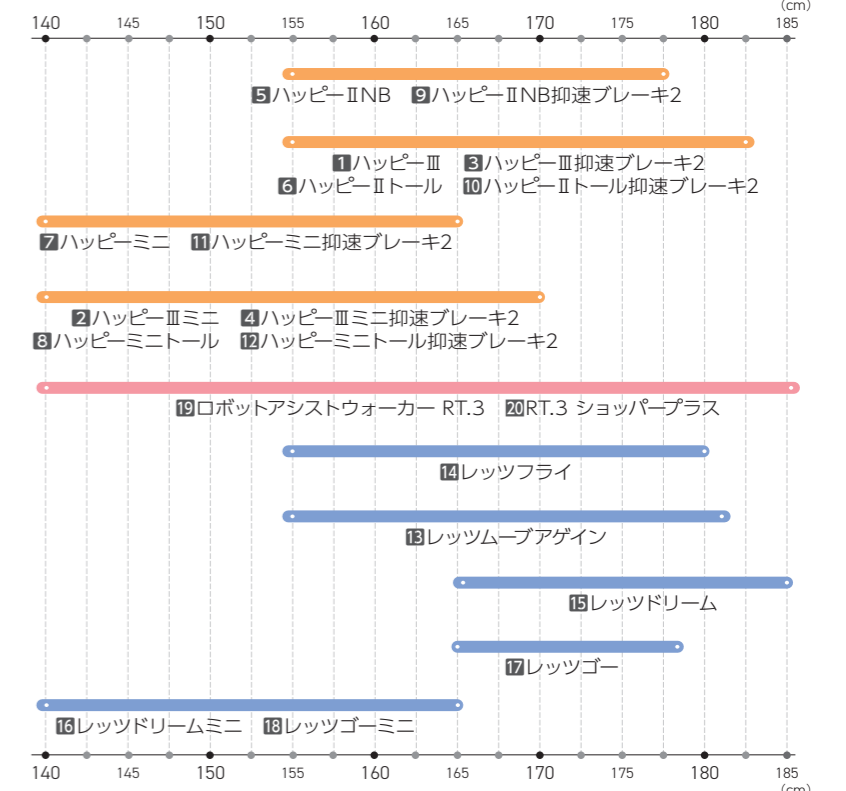

特長

# ハッピーシリーズ

屋内外で利用できるスタンダードな歩行車です。  
物を運ぶためのバスケットやバッグは座面の下にあり、安定性を重視。  
座面クッションを備え、歩行途中でも腰掛けることができ便利です。

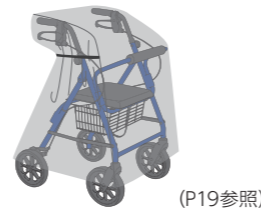

(P19参照)

マルチレインカバー 大 対応

## ハッピーⅢタイプ

自立可能



折りたたみ時



座面を上げて折りたたみバーを引き上げるだけ、バッグをつけたまま簡単折りたたみ式。

材質 【本体】アルミニウム  
【座面】PVC  
【バッグ】ポリエステル

## ハッピーⅡ / ハッピーミニタイプ



折りたたみ時



バスケットを外してストラップを引くだけで折りたたみ可能。

材質 【本体】アルミニウム  
【座面】PVC

握りやすいグリップ形状。耐久性のあるブレーキユニットを採用。



↑ ハンドブレーキの方向  
↓ パーキングブレーキの方向

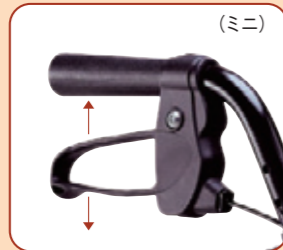

(ミニ)

### OPTION オプション

より便利に使うために装備を追加することができます。

杖を取り付けられる便利な杖ホルダー。

タケトラ杖ホルダー  
3,080円 (税込)  
2,800円 (税別)



## 抑速ブレーキ (4段階調節)

下り坂など急加速時に作動する自動ブレーキ

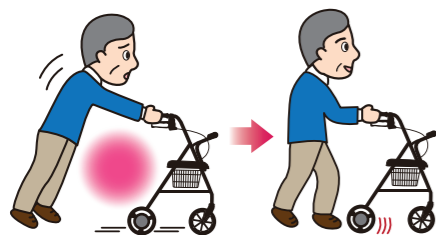

下り坂で歩行車のスピードに追いつけない時でも、後輪の抑速ブレーキが歩行車の速度を自動で抑え、転倒する危険を回避します。ご利用者の身体状況に合わせ、4段階に調節可能です。

### ハッピー抑速ブレーキセット2

機種により後輪が交換できます

(取付可能)  
ハッピーⅢ、ハッピーⅡNB、ハッピーⅡトル、抑速全機種  
(取付不可)  
ハッピーⅢミニ、ハッピーミニ、ハッピーミニトル



左右 59,400円 (税込)  
54,000円 (税別)

## ハッピーⅢ

貸与  
介護保険  
適用

TAIS 001110-000134

安全性と信頼性に定評のあるハッピーに使いやすさがアップ



ブルーメタリック

カシミアベージュメタリック

62,700円 (税込)  
57,000円 (税別)

カラー	商品番号	JAN
ブルーメタリック	117090	4958995870909
カシミアベージュメタリック	117091	4958995870916

## ハッピーⅢミニ

貸与  
介護保険  
適用

TAIS 001110-000135

軽量・コンパクトタイプのハッピーミニに使いやすさがアップ



パープルメタリック

ローズゴールドメタリック

60,500円 (税込)  
55,000円 (税別)

カラー	商品番号	JAN
パープルメタリック	117092	4958995870923
ローズゴールドメタリック	117093	4958995870930

## ハッピーⅢ 抑速ブレーキ2

貸与  
介護保険  
適用

TAIS 001110-000144

4段階に調節可能な急加速を抑える機能を搭載



カシミアベージュメタリック

ブルーメタリック

112,200円 (税込)  
102,000円 (税別)

カラー	商品番号	JAN
ブルーメタリック	117155	4958995871555
カシミアベージュメタリック	117156	4958995871562

## ハッピーⅢミニ 抑速ブレーキ2

貸与  
介護保険  
適用

TAIS 001110-000145

4段階に調節可能な急加速を抑える機能を搭載



ローズゴールドメタリック

パープルメタリック

110,000円 (税込)  
100,000円 (税別)

カラー	商品番号	JAN
パープルメタリック	117157	4958995871579
ローズゴールドメタリック	117158	4958995871586

## ハッピーII NB



TAIS 00110-000112

シンプルかつ安全性と信頼性が高いスタンダードタイプ



オレンジメタリック

ブルーメタリック

(高さ) 78~87cm (ハンドル5段階)	(座面高) 50cm	(奥行) 62cm	(幅) 55.5cm
カラー	商品番号	JAN	
ブルーメタリック	117005	4958995870053	
オレンジメタリック	117006	4958995870060	

49,500円(税込)  
45,000円(税別)

## ハッピーII トール



TAIS 00110-000127

ハッピーII NBに高さをプラスより身長の高い方も使用できます



ダークグレーメタリック

パールホワイト

(高さ) 78~92cm (ハンドル7段階)	(座面高) 50cm	(奥行) 65.5cm	(幅) 58.5cm
カラー	商品番号	JAN	
ダークグレーメタリック	117070	4958995870701	
パールホワイト	117084	4958995870848	

49,500円(税込)  
45,000円(税別)

## ハッピーミニ



TAIS 00110-000103

軽量・コンパクトタイプ



パープルメタリック

ミルクティーベージュ

(高さ) 70~79cm (ハンドル5段階)	(座面高) 43cm	(奥行) 57.5cm	(幅) 50cm
カラー	商品番号	JAN	
ミルクティーベージュ	117002	4958995870022	
パープルメタリック	117003	4958995870039	

46,750円(税込)  
42,500円(税別)

## ハッピーミニ トール



TAIS 00110-000128

ハッピーミニに高さをプラスより身長の高い方も使用できます



ダークグレーメタリック

パールホワイト

(高さ) 70~84cm (ハンドル7段階)	(座面高) 43cm	(奥行) 59.5cm	(幅) 53.5cm
カラー	商品番号	JAN	
ダークグレーメタリック	117071	4958995870718	
パールホワイト	117086	4958995870862	

46,750円(税込)  
42,500円(税別)

## ハッピーII NB 抑速ブレーキ2



TAIS 00110-000140

後輪に4段階に調節可能な急加速を抑える機能を搭載



ブルーメタリック

オレンジメタリック

(高さ) 78~87cm (ハンドル5段階)	(座面高) 50cm	(奥行) 62cm	(幅) 57cm
カラー	商品番号	JAN	
オレンジメタリック	117124	4958995871241	
ブルーメタリック	117123	4958995871234	

108,350円(税込)  
98,500円(税別)

## ハッピーII トール 抑速ブレーキ2



TAIS 00110-000142



ダークグレーメタリック

(高さ) 78~92cm (ハンドル7段階)	(座面高) 50cm	(奥行) 65.5cm	(幅) 57cm
カラー	商品番号	JAN	
ダークグレーメタリック	117125	4958995871258	

108,350円(税込)  
98,500円(税別)

## ハッピーミニ 抑速ブレーキ2



TAIS 00110-000141



ミルクティーベージュ

パープルメタリック

(高さ) 72~81cm (ハンドル5段階)	(座面高) 45cm	(奥行) 58.5cm	(幅) 51cm
カラー	商品番号	JAN	
パープルメタリック	117128	4958995871289	
ミルクティーベージュ	117127	4958995871272	

106,150円(税込)  
96,500円(税別)

## ハッピーミニ トール 抑速ブレーキ2



TAIS 00110-000143



ダークグレーメタリック

(高さ) 72~86cm (ハンドル7段階)	(座面高) 45cm	(奥行) 60.5cm	(幅) 51cm
カラー	商品番号	JAN	
ダークグレーメタリック	117126	4958995871265	

106,150円(税込)  
96,500円(税別)

# NEW レッツムーブアゲイン

●発売予定

スタイリッシュで革新的な歩行車。本体重量5.9kg！軽量設計で快適な使用感

貸与  
介護保険  
適用

TAIS 00110-000154



カーボンブラック

- ↑ハンドブレーキの方向  
↓パーキングブレーキの方向
- ハンドルの高さは78.5cm～93.5cm、最大使用者体重は130kg、さまざまな体型の方にご利用いただけます。
- ブレーキワイヤーはフレーム内蔵でスッキリとしたデザイン。



■ 人間工学に基づいて設計された手首を安定させやすいグリップ。



■ 操作しやすく効果的なブレーキレバー。

■ 軽くて丈夫なアルミフレームを採用。重量わずか5.9kgの超軽量歩行車。



バッグなし

自立可能



マルチレインカバー 小 対応

■ 簡単に折りたたみため、折りたたみ時幅はわずか23cm。持ち運びや収納に便利。

74,800円 (税込)  
68,000円 (税別)



カラー	商品番号	JAN
カーボンブラック	117362	4958995873627

材質 [本体] アルミニウム・スチール  
[座面] PCV・ナイロン



# レッツフライ

デザイン性に優れたスポーティーなフレームの歩行車

2018年グッドデザイン賞受賞

貸与  
介護保険  
適用

TAIS 00110-000125

- ↑ハンドブレーキの方向  
↓パーキングブレーキの方向
- バッグは取り外した時に使いやすい、持ち手と肩ストラップ付き。
- ブレーキワイヤーはフレーム内蔵でスッキリとしたデザイン。



グレー



■ 後輪に、路面からの振動を弱めるダンパー付き。路面の凸凹を吸収し、快適な歩行をサポートします。

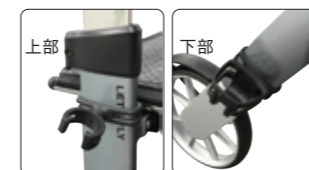

■ 杖ホルダーを標準装備(付け外しできます)。



マルチレインカバー 小 対応

■ センター折りたたみ構造を採用。折りたたみが簡単で幅23cmとスリム。収納スペースをとりません。自立可能。

■ 後輪よりも大型の前輪キャスター(24.5cm)を採用。縁石のような段差も楽に乗り越えることができます。

98,450円 (税込)  
89,500円 (税別)

カラー	商品番号	JAN
グレー	118100	4958995881004

材質 [本体] アルミニウム・スチール  
[座面] PVC

## マルチレインカバー

さまざまな歩行車・シルバーカーに対応。雨、ほこり、紫外線からしっかりガード



大 一般的な歩行車やシルバーカー用



小 センター折りたたみタイプの歩行車用

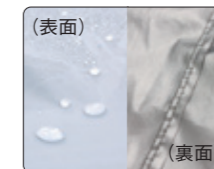

■ 傘と同様の製法でパッチリ防水。



■ 風飛び防止用に、操作性の良いフィットゴム付き。



■ ゴムを結べば長さ調整も可能。

各 3,300円 (税込)  
3,000円 (税別)

サイズ	[大] 奥行70×幅45×高さ78cm [小] 奥行82.5×幅20×高さ83.5cm ※適合の目安: 車体の(奥行+幅)がカバーの(奥行+幅)より小さいこと。 ※竹虎が販売している歩行車は、全て適合します。
材質	[本体生地] ポリエステル100% (両面防水加工+裏面銀コーティング) [ゴム] ポリエステル、ポリウレタン

特長

# ロボットアシストウォーカー

『歩く』をアシスト。電動アシストだから坂道でも安心・快適な歩行

<p><b>上り坂</b></p> <p>アシストで 楽々</p> <p>スムーズ</p> <p>アシスト</p> <p>自動的にパワーアシストが働き楽にのぼれます</p>	<p><b>下り坂</b></p> <p>適度に 減速</p> <p>ゆっくり</p> <p>ブレーキ</p> <p>自動的にブレーキが働きゆっくり歩けます</p>	<p><b>傾いた道</b></p> <p>片流れ 防止</p> <p>ハンドルを取られることなく安定して進めます</p>	<p><b>坂道で手を離すと</b></p> <p>自動的に 停止</p> <p>ピタッ</p> <p>グリップ内のセンサーが手を離れたことを感知</p>	<p><b>速度を検知すると</b></p> <p>自動で 減速</p> <p>ググッとブレーキ</p> <p>自動的にブレーキがかかり転倒を防止します (制限速度の値は調整可能)</p>
--	--	---	---	--

**手元でカンタン操作**

日々使う機能のみ手元に集約しました。

- バッテリー残量表示
- 消音ボタン
- 電源ボタン

**累計歩行距離がわかる**

これまでできなかった累計の歩行距離が確認できます。

今回の歩行は 〇〇mでした

累計歩行距離は 〇〇kmです

## ロボットアシストウォーカーRT.3

『歩く』をアシスト。電動アシストだから坂道でも安心・快適な歩行

貸与 介護保険適用 介護テクノロジー 移動支援(屋外)

TAIS 01560-000005



- 右ハンドル部のセンサーで人の動きや力の強さをセンシング。
  - 6軸モーションセンサーで路面状況や人の動きをセンシング。
  - センシング情報をもとにリアルタイムにアシスト/ブレーキ。
  - ワンタッチ折りたたみ機能で簡単に折りたたみ可能。
- 自立可能
- マルチレインカバー 小 対応
- 26cm

172,700円 (税込)  
157,000円 (税別)

電源	リチウムイオンバッテリー (専用充電器付属)
動作時間	連続動作約4時間 (※平坦/上り/平坦/下りの標準歩行パターンにて歩行時)
充電時間	約3時間
実用登降坂性能	縦断勾配12% (傾斜7度)・横断勾配5% (傾斜3度)

(高さ) 75~94cm (ハンドル7段階)	(座面高) 52cm	カラー	商品番号	JAN
(奥行) 65cm (バック含む)	(幅) 57cm	レッド	118306	4573188820143

材質	[本体] アルミニウム [座面] ポリエステル
----	----------------------------

## NEW ロボットアシストウォーカーRT.3 ショッパープラス

RT.3の「電動アシスト機能」はそのまま、お買い物を快適にする「shopper機能」をプラス

貸与 介護保険適用

TAIS 01560-000006



杖ホルダーを標準装備。



スーパーやコンビニ等で座面の上に買い物カゴを載せることが可能。脱落防止フック付きでさらに安心。



グリップ前方フックにレジ袋やエコバッグなどの買い物袋をかけることが可能。

192,500円 (税込)  
175,000円 (税別)

電源	リチウムイオンバッテリー (専用充電器付属)
動作時間	連続動作約4時間 (※平坦/上り/平坦/下りの標準歩行パターンにて歩行時)
充電時間	約3時間
実用登降坂性能	縦断勾配12% (傾斜7度)・横断勾配5% (傾斜3度)

(高さ) 77.2~88.9cm (ハンドル12段階)	(座面高) 45~50cm (3段階)	カラー	商品番号	JAN
(奥行) 64.1cm	(幅) 52.9cm	レッド	118330	4573188820150

材質	[本体] アルミニウム [座面] ポリエステル
----	----------------------------

## レッツドリーム

貸与  
介護保険  
適用

TAIS 00110-000136

インテリアのような  
落ち着いたデザイン  
楽しく安全な生活をスタイリッシュにサポート



(高さ) 85.5~95.5cm (ハンドル5段階) (トレイ高) 71cm (奥行) 61cm (幅) 55cm

75,350円 (税込)  
68,500円 (税別)

カラー	商品番号	JAN
ブラック	117571	4958995875713

## レッツドリームミニ

貸与  
介護保険  
適用

TAIS 00110-000137

小柄な方や狭い屋内でも  
扱いやすいコンパクトタイプ



(高さ) 75~83cm (ハンドル4段階) (トレイ高) 61cm (奥行) 60cm (幅) 51cm

74,250円 (税込)  
67,500円 (税別)

カラー	商品番号	JAN
ブルー	117572	4958995875720

## レッツゴー

貸与  
介護保険  
適用

歩行車

TAIS 00110-000098

室内での移動に適した  
シンプル&スタイリッシュな  
デザイン



(高さ) 84~91.5cm (ハンドル4段階) (トレイ高) 71cm (奥行) 60cm (幅) 54cm

53,900円 (税込)  
49,000円 (税別)

カラー	商品番号	JAN
ウッドパターン	117500	4958995875003

## レッツゴーミニ

貸与  
介護保険  
適用

歩行車

TAIS 00110-000106

小柄な方や狭い屋内でも  
扱いやすいコンパクトタイプ



(高さ) 74~81.5cm (ハンドル4段階) (トレイ高) 60.5cm (奥行) 57cm (幅) 50.5cm

52,250円 (税込)  
47,500円 (税別)

カラー	商品番号	JAN
シルバー	117502	4958995875027
ウォールナット	117504	4958995875041

商品ページ



移動用品

衣類・寝具用品

生活支援用品

感染対策用品

入浴補助用品



■ 食べ物をのせて運んだり、テーブルとしても使える便利なトレイ。



■ 身体の近くでより自然につかむことができるハンドル形状。



■ 大きなものも安定して運べる深さ約17cmのバスケット。



■ ハンドル部分はやわらかく握りやすいスポンジタイプ。  
↑ ハンドブレーキの方向  
↓ パーキングブレーキの方向

### レッツドリーム・レッツドリームミニ〈サイズ比較〉

折りたたみスリムに。狭い隙間にも収納できます。



■ 物を運ぶのに便利なバスケットやトレイを標準装備。



■ バスケットに衣類やタオル、小物等を入れて持ち運びが可能。



■ ハンドル部分はやわらかく握りやすいスポンジタイプ。  
↑ ハンドブレーキの方向  
↓ パーキングブレーキの方向



### レッツゴー・レッツゴーミニ〈サイズ比較〉

折りたたみスリムに。狭い隙間にも収納できます。



# かるがる® V<sup>ファイブ</sup>

大規模な工事不要で設置可能。  
部屋間をつなぎ生活空間をグンと広げます



商品ページ

貸与  
介護保険  
適用

介護テクノロジー  
移乗支援 (非装着)

TAIS 00110-000146



ハンドコントロール



バッテリー充電器



リモコン・充電器ホルダー

本体セット価格 1,012,000円 (税込)  
920,000円 (税別)

(本体・ハンドコントロール・充電器)  
※別途レールの設置が必要 (工事費別途お見積り)  
※設置方法により課税・非課税が変わります

商品番号	JAN
520020	4958995950236

## お子さまから大柄な方まで、 安全な移動を支えるバランスバー

### 水平を保ちながら安全に移動

バランスバーは、常に本体を水平に保つ機能があります。身体状況によりまっすぐスリングシート (吊り具) に座れない方でも、本体が傾くことなく安全に移動できます。

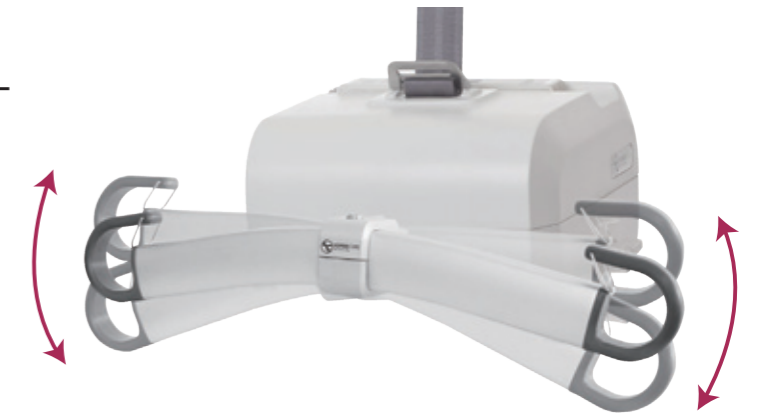

## レールの取り付けに大規模な工事不要

### 家を傷つけることなく設置可能

従来のレール設置は、鴨居やたれ壁、天井高に差がある場合、壁に穴を開ける等大規模な住宅改造が必要でした。「かるがるV」はリフト本体の2本のベルトの掛け替えで、リフトが鴨居やたれ壁をくぐって移動するので、家を傷つけることなく、工事や取り付けも簡単で経済的です。

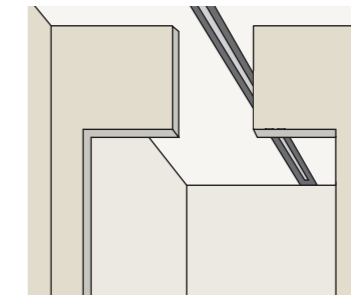

従来の取付工法

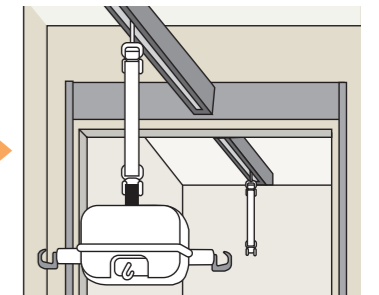

かるがるVの取付工法

## ベルトを掛け替えることで、部屋と部屋の間をスムーズに移動

### 鴨居越えの仕組み

レールからレールへ、ベルトを掛け替えることで部屋間の移動をスムーズに行うことができます。

1

鴨居の前まで安全に移動させます。

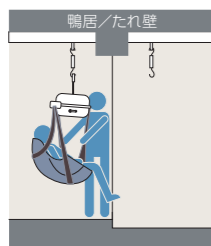

2

本体ベルトを引き出し、隣の部屋の吊りベルトに掛けます。

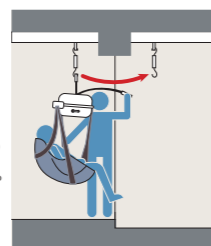

3

本体のレバーを反対側へたおし、リモコンの上昇ボタンを押すと、ゆっくり移動できます。

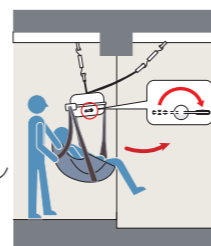

4

隣の部屋に移り、カチッと音がしたら移動完了です。

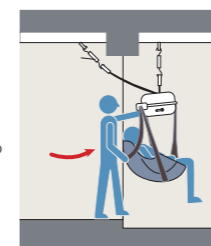

5

元いた部屋側のベルトを外し、隣の部屋へ移動します。

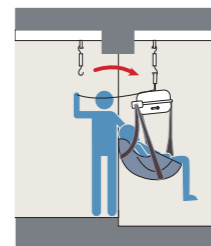

### 天井の高さの違いもクリア

ベルトの掛け替えなので、天井の高さの違いは関係ありません。段差があってもリフトはスムーズに移動可能です。

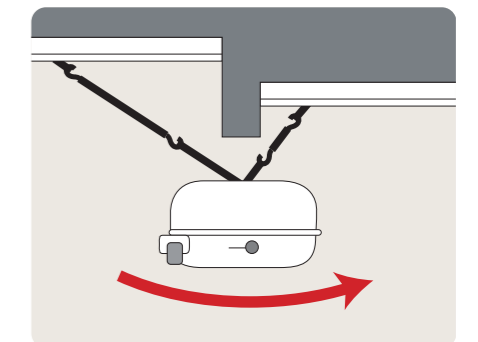

※スリングシートは別売 (P31-33)

# かるがる® プチV<sup>ファイブ</sup>

使いたい部屋へ持ち運び可能。大規模な工事不要で取り付け簡単

貸与  
介護保険  
適用

介護テクノロジー  
移乗支援 (非装着)

TAIS 00110-000147

## 安全な移動を支えるバランスバー

常に本体を水平に保つ機能があります。身体状況によりまっすぐスリングシート (吊り具) に座れない方でも、本体が傾くことなく安全に移動できます。

## 複数の部屋で使う場合も1台あれば大丈夫

本体をレールから取り外し可能。使いたいとき、使いたい場所に持っていけるので、複数の部屋でも1台でOKです。  
※部屋と部屋との間は車いすで移動

本体セット価格 **682,000円** (税込)  
620,000円 (税別)

(本体・ハンドコントロール・充電器)  
※別途レールの設置が必要 (工事費別途お見積り)  
※設置方法により課税・非課税が変わります

商品番号	JAN
510050	4958995950205



※スリングシートは別売 (P31~33)

# かるがる® プチV<sup>ファイブ</sup> 標準セット

さまざまな場所に設置可能な組み立て式の架台セット

商品ページ▼

貸与  
介護保険  
適用

介護テクノロジー  
移乗支援 (非装着)

TAIS 00110-000117

## 住宅改造工事が不要

架台は約10分で組み立てられ、大幅な住宅改造は不要なし。2本のT字の脚でしっかりと支えるので、安定感も抜群。畳の部屋でも使用できます。

## 操作も充電も簡単

ボタン1つで上下に動作。横の移動は、軽く手を添えるだけで可能です。最長208cmの本体ベルトでベッドはもちろん布団からでも最大150kgまで安定して持ち上げられます。またバッテリー充電式なので、コンセントに差し込むだけで充電ができます。

### 標準セット内容

- リフト本体 ..... 1台 (ハンドコントロール付)
- バッテリー充電器 ..... 1台
- レール2.5m ..... 1本
- 脚台 ..... 2本
- ボール ..... 2本
- レールローラー ..... 1個
- アジャスタブルバンパー ..... 2個
- 吊り下げベルト10cm ..... 1本
- 組立部品 ..... 1セット

非課税  
標準セット価格 **760,000円**

商品番号	JAN
510070	4958995950229



※スリングシートは別売 (P31~33)

# かるがる® サテライト

リフトが安心・安全な生活を支えます

貸与  
介護保険  
適用

介護テクノロジー  
移乗支援 (非装着)

本体セット : TAIS 00110-000115  
浴室用本体セット : TAIS 00110-000148

## シンプルな北欧デザインの本体とレール

## それぞれのお部屋でご使用の場合「かるがるサテライト」を導入

ベッドから車いす・ポータブルトイレなど、お部屋の中での移動を助けます。本体がレールに付いているので、お部屋の中もスッキリとおさまります。



かるがるサテライト 本体セット

770,000円

+

XYレール (寝室)

630,000円

||

合計額 (税込)

**1,400,000円**

※別途工事費がかかります  
※金額は一例です

本体セット価格 **770,000円** (税込)  
700,000円 (税別)

(本体・ハンガー・トロリー・ハンドコントロール・充電器)

浴室用本体セット価格 **957,000円** (税込)  
870,000円 (税別)

(本体・ハンガー・トロリー・ハンドコントロール・充電器)

※別途レールの設置が必要 (工事費別途お見積り)  
※設置方法により課税・非課税が変わります

規格	商品番号	JAN
本体セット	530000	4958995950199
浴室用本体セット	530007	4958995950281

# かるがる® サテライト 標準セット

ベッドから車いすやポータブルトイレへの移乗をお手伝い。組み立て式なので、必要な場所に設置が可能

貸与  
介護保険  
適用

介護テクノロジー  
移乗支援 (非装着)

TAIS 00110-000118

## 住宅改造工事が不要

架台は約10分で組み立てられ、大幅な住宅改造は不要なし。2本のT字の脚でしっかりと支えるので、安定感も抜群。畳の部屋でも使用できます。

## 操作も充電も簡単

ボタン1つで上下に動作。横の移動は、軽く手を添えるだけで可能です。本体がレールに付いているので、スッキリとおさまり邪魔になりません。またバッテリー充電式なので、コンセントに差し込むだけで電気工事が不要です。

### 標準セット内容

- リフト本体 ..... 1台 (ハンドコントロール付)
- バッテリー充電器 ..... 1台
- レール2.5m ..... 1本
- 脚台 ..... 2本
- ボール ..... 2本
- ハンガー (幅45cm) ..... 1本
- トロリー ..... 1個
- アジャスタブルバンパー ..... 2個
- 組立部品 ..... 1セット

非課税  
標準セット価格 **760,000円**

商品番号	JAN
510060	4958995950212



## 介護用リフトを安全にお使いいただくためには、『日常点検』が必要不可欠です。

### 【点検重要項目】

リフト本体やレール、スリング（吊り具）、レール付属の部品の点検は、弊社公認の技術者により**最低1年に1回**行ってください。



## レールシステム

場所や使い方に合わせて2タイプのレールが設置可能

### XYレールシステム

リフト本体に加え、レールそのものも動かすことができ、部屋の隅々まで移動が可能です。また、部屋の模様替えにも支障をきたしません。



### 1本レールシステム

レール1本のみを設置するシンプルなシステム。トイレや廊下、脱衣所等、比較的狭い場所で設置する場合に適しています。



### 住まいの形態に合わせて選べる取り付け方法

#### 天井取り付け

新築や改築の際にレールを設置します。天井裏の補強材からレールを取り付けるので、部屋の内観もスッキリとしたまま設置が可能です。



#### 架台取り付け

部屋の四隅にポールを立てて組み立てます。部屋を傷つけることなく、アジャスターで突っ張って設置が可能。賃貸住宅でも利用できる方法です。



## 導入プラン

住環境やご要望に合わせて、個別にプランニング

段差があって車いすが使えない場合

### 「かるがる®V」を導入

洗面室と浴室の間に段差があると、車いすではそのまま入れません。それぞれの部屋にレールを組み、洗面室からリフトに乗ったまま浴室へ移動できるようになります。



洗面室] 1本レール	浴室] XYレール	
かるがるV本体セット	1本レール (洗面室)	XYレール (浴室)
1,012,000円	+ 462,000円	+ 982,000円
= <b>合計額 (税込) 2,456,000円</b>		

※別途工事費がかかります ※金額は一例です

部屋と部屋の間を車いすで移動できる場合

### 「かるがる®プチV」を導入

介助者が抱きかかえて移動をしていた寝室、浴室にそれぞれXYレールを設置。それぞれの部屋の中での移動が楽になり、介助者の負担が軽減します。



寝室 (8畳) ] XYレール	浴室 (160×160cm) ] XYレール	
かるがるプチV本体セット	XYレール (寝室)	XYレール (浴室)
682,000円	+ 630,000円	+ 982,000円
= <b>合計額 (税込) 2,294,000円</b>		

※別途工事費がかかります ※金額は一例です

## 介護シーンに合わせて、組み合わせは自由自在

かるがる® V 部屋から廊下へ、浴室から脱衣室へ、マンション等の大きな梁があってもベルトを掛け替えることで、リフトに乗ったままスムーズに移動できます。

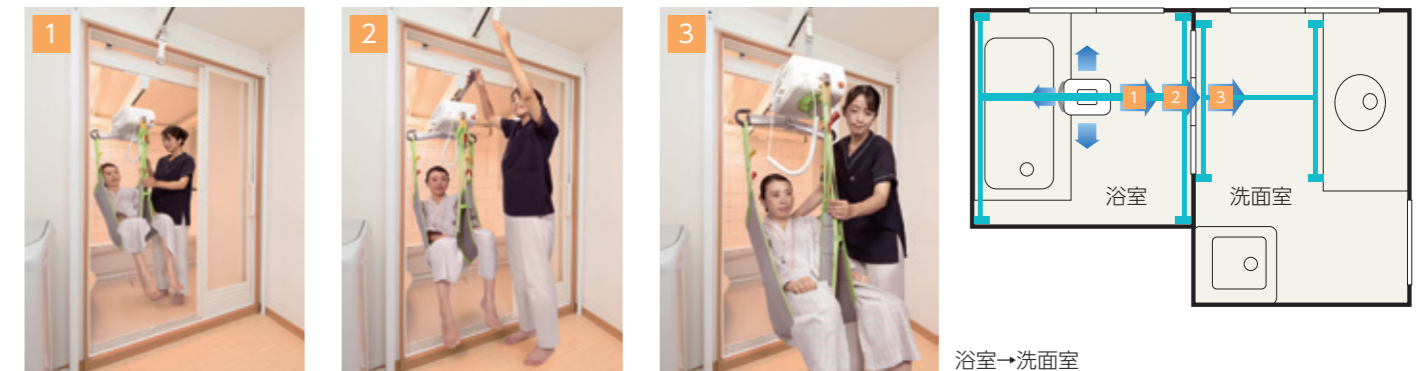

かるがる® プチV レールはそれぞれの部屋に設置。部屋間の移動は車いすです。その方のライフスタイルに合わせる事が可能です。



- 寝室 : ベッドからそのまま車いすやポータブルトイレ等へ移動できます。
- 浴室 : 浴槽と洗い場の移動もスムーズに行えます。
- トイレ : トイレのような狭い空間でも使用できます。

XYレールシステム 部屋の隅々まで移動が可能。模様替えも自由にできます。



本体	かるがる <sup>®</sup> V	かるがる <sup>®</sup> プチV	かるがる <sup>®</sup> サテライト
吊り上げ重量	220kg	150kg	150kg
吊り上げ距離	208cm		
バッテリー	密閉型鉛蓄電池 24V 2.9Ah (12Vバッテリー2台)		
充電方式	専用バッテリー充電器使用 (過充電防止回路付) / 家庭用電源AC100-240V (50/60Hz共用)		
保護装置	吊りベルト上下限とも自動停止装置 (内部スイッチ) / 緊急降下機能/緊急停止機能		
本体重量	11.2kg	8.7kg	7.6kg / (浴室用) 7.4kg
本体寸法	W55×D41×H18cm	W55×D36×H15cm	W23.5×D25×H17cm
規格	ISO、CE、ETL		

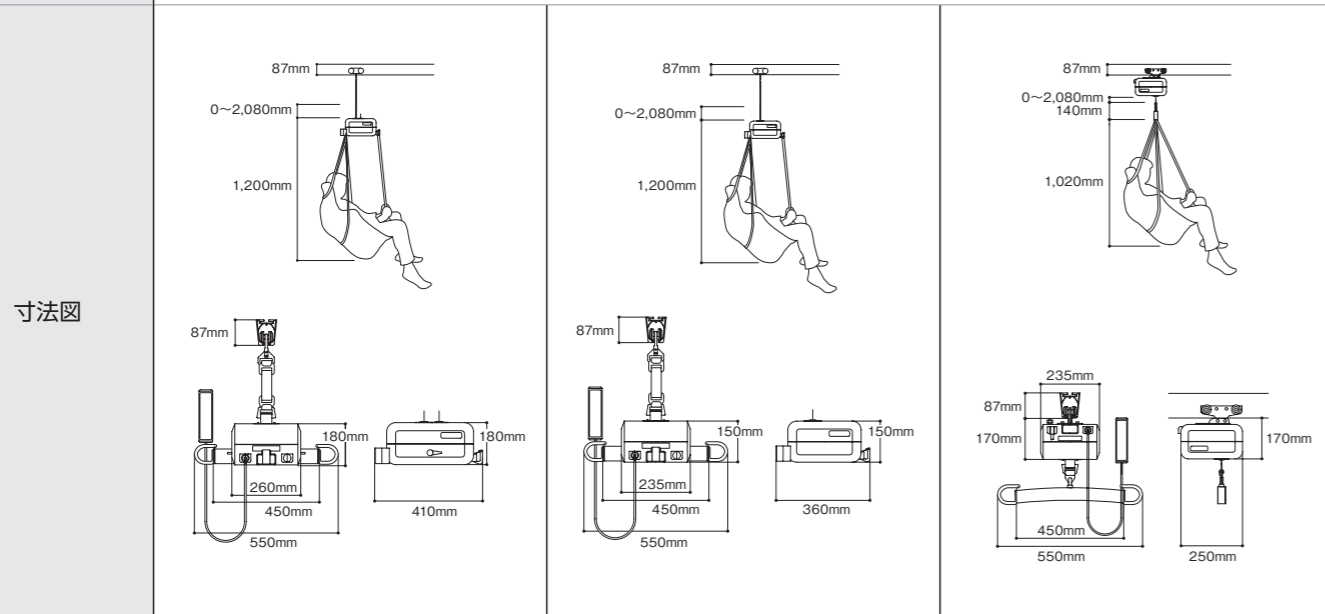

レールシステム	かるがる <sup>®</sup> V/プチV/サテライト	かるがる <sup>®</sup> プチV標準セット/サテライト標準セット	
材質	レール	アルミニウム+焼付塗装	
	ポール	アルミニウム+焼付塗装 (ステンレス製品も用意しています)	普通鋼+焼付塗装
	架台	-	普通鋼+焼付塗装
寸法	※設置方法により異なります。別途お問い合わせください。		<p>W265×D100×H231.5cm (プチV・サテライト共通)</p>

## スリングシート (吊り具)

購入  
介護保険  
適用

### NEW ベーシックスリング ハイバックメッシュ25037

TAIS 00110-000151

頭部の調整が可能な  
ハイバックタイプ。  
浴室でも使用可能。

介護テクノロジー  
移乗支援 (非装着)

- サイズ: S・M・L
- 素材: ポリエステル100%



66,000円 (税込)  
60,000円 (税別)

### NEW ベーシックスリング ローバックメッシュ25045

TAIS 00110-000150

ステーを使用していない  
やわらかな使い心地の  
ローバックタイプ。  
浴室でも使用可能。

介護テクノロジー  
移乗支援 (非装着)

- サイズ: S・M・L
- 素材: ポリエステル100%



57,200円 (税込)  
52,000円 (税別)

### NEW ポジショニングスリング NSB-410-ST

TAIS 00110-000149

8本のベルトでフラットな状態で吊り上げられる。  
やさしく包むソフト生地。

介護テクノロジー  
移乗支援 (非装着)

- サイズ: フリー (※体重: ~120kg)
- 素材: ポリエステル100%



88,000円 (税込)  
80,000円 (税別)

### ハンガーバー-55619

- 素材: 鉄

88,000円 (税込)  
80,000円 (税別)



### フルスリングメッシュタイプ25005

TAIS 00110-000109

浴室での使用に適した  
メッシュ布地を採用。

介護テクノロジー  
移乗支援 (非装着)

介護テクノロジー  
入浴支援

- サイズ: S・M・L・XL
- 素材: ポリエステル100%



48,400円 (税込)  
44,000円 (税別)

### ハイバックメッシュタイプ25015

TAIS 00110-000108

メッシュ布地を使用。  
頭部までサポートできるので、  
仰向けでの吊り上げに最適。

介護テクノロジー  
移乗支援 (非装着)

介護テクノロジー  
入浴支援

- サイズ: J/M・S・M・L
- 素材: ポリエステル100%



61,600円 (税込)  
56,000円 (税別)

### ローバックメッシュタイプ25035

TAIS 00110-000110

起きた姿勢で吊れるため、  
シャワーいすへの  
移乗がしやすいタイプ。

介護テクノロジー  
移乗支援 (非装着)

- サイズ: S・M・L
- 素材: ポリエステル100%



60,500円 (税込)  
55,000円 (税別)

### トイレ用25080

TAIS 00110-000116

着脱が簡単な小型タイプ。  
別売のベルトでさらにしっかりと  
サポート。

介護テクノロジー  
排泄支援 (動作支援)

- サイズ: M・L
- 素材: ポリエステル100%



57,200円 (税込)  
52,000円 (税別)

(オプション)  
ベルト 12,100円 (税込)  
11,000円 (税別)

### スリングシート

サイズ	J/M	S	M	L	XL
体重	20~35kg	30~60kg	55~90kg	85~120kg	110~140kg

### 歩行用アクティビティスリング25105

リハビリの歩行訓練や、  
パラソトレーニングに  
適したタイプ。

- サイズ: S・M
- 素材: ポリエステル100%

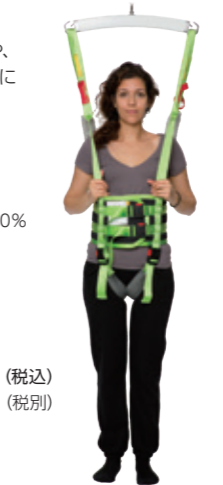

148,500円 (税込)  
135,000円 (税別)

### シャワーチェア

TAIS 00139-000009

浴室の出入りが簡単。車輪  
が取り外せ、いすに座った  
まま入浴可能。

244,200円 (税込)  
222,000円 (税別)

(オプション) アームレスト 2本  
40,700円 (税込)  
37,000円 (税別)



吊り重量	80kg
寸法/重量	(チェア部) W44×D53×H72cm/5.2kg (キャリア部) W52×D88.5×H86.5cm/5.8kg (全体) W52×D88.5×H92cm/11kg
材質	(フレーム) ステンレス (ベルト) ポリエステル (本体パーツ) ステンレス・プラスチック (シート) ナイロン (抗菌消臭加工)

※サイズは目安となります (J/Mはジュニアサイズ)  
※ご使用の際は、医師や専門家にご相談ください

特長

# 介護用リフト普及の課題を解決 かるがる® スリング

介護用リフトがなかなか普及しない理由として3つの課題があります。その課題を解決するため「かるがる®スリング」は開発されました。介護する方、介護される方の心身の負担を軽減し、やさしく安全な介護をめざします。

課題1

時間



スリングの敷き込みや、ポジションングなど、全体的に時間がかかる。

課題2

技術



敷き込みや吊り上げ時のポジションング、シートの抜き取りなど技術の習得に時間もかかり、個人差もでてしまう。

課題3

敷き込みが大変



敷き込み作業には、介護する側もされる側も身体上の負担がかかる。

フリーサイズ

かるがる®スリングはフリーサイズ。1枚で小柄な方から大柄な方まで対応可能です。



ローバックで使用  
ハイバックで使用  
ベルトポジション：黄色  
※ショートは、ハイバックになりません。

多様な身体状況に対応

吊りベルトのベルトポジション赤、黄、白により3種類の吊り姿勢が可能。付属の補助ベルトの付け外しで、ローバックにもハイバックにもなります。

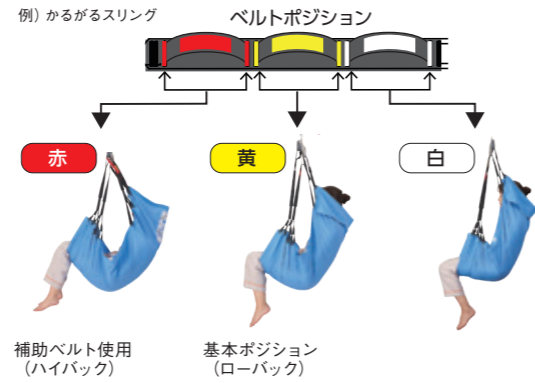

補助ベルト  
簡単にハイバックに。  
(ショートは、使用できません)

かるがる® 用調整ベルト  
1セット (2本入) オープン価格

P24「かるがるV」P26「かるがるプチV」でかるがるスリングを使用される場合は、「かるがる用調整ベルト」のご使用を推奨します。



購入 介護テクノロジー  
介護保険適用 移乗支援 (非装着)

TAIS 00110-000152

## NEW かるがる® スリングメッシュ

シーツがスリングに早変わり。  
入浴時にも使用可能なメッシュタイプのシート型スリング

- 肌にやさしいやわらかなメッシュ生地、入浴時にも使用可能。
- 普段はベッドに敷いたままでも過ごせます。
- 吊りベルトを左右1本ずつかけるだけで簡単に吊り上げられます。
- 独自のベルトループ機能により最適なポジションに自動的にセットでき、細かい調整が不要です。
- 吊り高を抑え、ストレッチャーや座面の高い車いすでも使いやすい。



ローバックで使用  
ハイバックで使用 (補助ベルト使用)

63,800円 (税込)  
58,000円 (税別)

シートサイズ	138cm×72cm
適応身長目安	140cm~180cm (ローバック使用時)
最大使用者体重	150kg
素材	ポリエステル・ナイロン

商品番号	JAN
501314	4958995953145

## かるがる® スリング

シーツがスリングに早変わり。  
簡単動作で吊り上げられるシート型スリング

購入 介護テクノロジー  
介護保険適用 移乗支援 (非装着)

TAIS 00110-000131

移乗時間も心身の負担も軽減

2本のベルトをリフトのフックに掛けるだけ。ベッドから車いすに移動する時間を大幅に短縮。

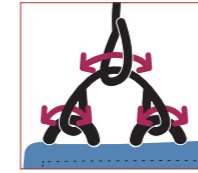

「ベルトループ機能」  
※国際特許出願済

自動的に適切な姿勢に

このスリングの最大の特長「ベルトループ機能※」により最適なポジションに自動的にセットでき、細かい調整が不要。

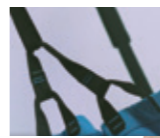

※国際特許出願済

敷き込み作業が不要

はじめからベッドに敷いてあるので吊り上げるだけ。敷き込みや装着の手間がなく簡単に使用でき、介護者の身体負担も軽減。



52,800円 (税込)  
48,000円 (税別)

シートサイズ	138cm×90cm
適応身長目安	140cm~180cm (ローバック使用時)
最大使用者体重	150kg
素材	ナイロン・ポリエステル

商品番号	JAN
501312	4958995953121

## かるがる® スリングショート

頭部保持が不要な場合は  
ショートタイプをおすすめ

購入 介護テクノロジー  
介護保険適用 移乗支援 (非装着)

TAIS 00110-000133

多様な身体状況に対応

吊りベルトのベルトポジション赤、黄、白により3種類の吊り姿勢が可能。

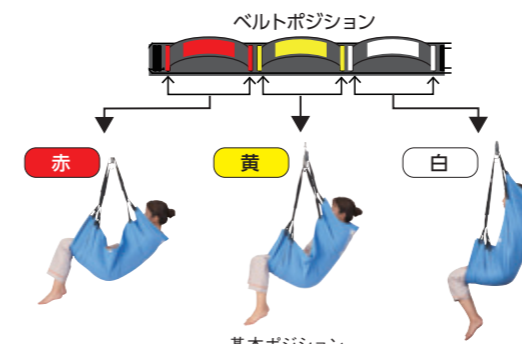

41,800円 (税込)  
38,000円 (税別)

シートサイズ	118cm×90cm
適応身長目安	140cm~180cm
最大使用者体重	150kg
素材	ナイロン・ポリエステル

商品番号	JAN
501313	4958995953138

# かるがる®スリングで課題解決!! 導入事例

## 導入事例 1 他社スリングが合わずに、見直したケース

社会福祉法人 サンライズ  
サンライズ大泉様



入居者数	100名 +ショートステイ11名
施設の種類	特別養護老人ホーム
使用リフト	天井走行リフト

### 課題 1 時間がかかる

**解決** 2本のベルトをリフトのフックに掛けるだけなので、ベッドから車いすに移動する時間を大幅に短縮。短縮されたことで、目の届かないところで待っているご利用者様が、もし何かあったときにすぐ駆けつけられ、より多くのケアができるようになった。



### 課題 2 技術の習得

**解決** 普段行っていた細かい調整などがなくなりとても役立つ。今まで苦しそうと感じるときがあったが、ご利用者様が楽に上がっていることが、実感できる。簡単に使えるのでスタッフへの教育がしやすく、介護の質の均一化がはかれる。



### 課題 3 肉体的な負担

**解決** 敷き込みや装着の手間がなく、はじめからベッドに敷いてあるので吊り上げるだけ。車いすにも敷きっぱなしにできる。抜き取り作業も不要で、肉体的な負担も減った。スリングに段差がなく、ご利用者様の肌への負担が和らぎ、褥瘡の課題に改善がみられた。



# 衣類・寝具用品

着る人、使う人に安心を届けたい。

## 導入事例 2 簡単に使用できることから導入に至ったケース

社会福祉法人 慶美会  
レガレ市川様



入居者数	150床 (ショートステイを除く)
施設の種類	特別養護老人ホーム
使用リフト	床走行リフト

### 課題 1 職員のスキル

**解決** 脚分離型スリングと比較すると格段に簡単のため、職員への教育も楽になった。月に3~4回の勉強会と実施に加え、随時指導を行っている。スライディングシートやボードでの移乗と比較すると、技術の差が出にくく、誰でも同じ介助を行える。



### 課題 2 安全面

**解決** 時間がかかることへの課題よりも安全面を重視している。スライディングボードやタオルで移乗していた時は、フットレストに足をぶつけてしまわないかなど気がつかう場面が多かったが、かるがるスリングに変えることでこういった心配が減った。



### 課題 3 介助者・利用者の負担

**解決** 2人以上で対応していた重度の障害や体重の方の介助が、1人介助で行え、他の業務に時間が割けるようになった。また、利用者の方の待ち時間が減った。敷き込みの手間が減り、自動的に楽な姿勢となり、介助者・ご利用者の負担軽減に繋がった。



## 導入事例 3 使い勝手の良さから導入に至ったケース

社会福祉法人 桜友会  
ほほえみ福寿の家様



入居者数	136床 従来型特養、ユニット型特養併設型短期入所、障害者短期入所
施設の種類	特別養護老人ホーム
使用リフト	床走行リフト

### 課題 1 業務効率の向上

**解決** 2人介助が必要なときに、1人は介助の準備ができていても、もう1人(相方)の他業務が終わるまで、待つ必要があった。リフト・かるがるスリングを導入したことにより、1人介助が可能となり、待機時間が省略され、業務効率の向上に繋がった。



### 課題 2 敷き込みの負担

**解決** 使い方がイメージしやすく、手順が少ないことに使いやすさを感じ、導入に至った。改めて手間が少なく、使用しやすさを実感。褥瘡リスクのある方を除き、敷きっぱなしで使用している。敷きっぱなしは、新人にも指導しやすく、時間短縮へも繋がった。



### 課題 3 安心感と自信

**解決** 簡単に利用ができ、ヒヤリハットを起こしにくく感じた。スキルに差が出にくいため、ベテランと新人のスキル差を埋められ、職員の不安の軽減に繋がった。腰痛予防・軽減ならびに離職防止を念頭に導入。期待通り腰痛持ちの職員は、リフト介助ができるといった安心感と自信が得られる結果に。



毎日を明るく過ごすために、衣類は機能面だけでなく、着心地やデザインへも配慮が必要です。色も柄も豊富で、高機能な介護衣類を多数ラインナップ。身体状況やお好みに合わせて自由にお選びください。また、就寝時の安心をサポートする寝具も取り揃えています。

フードシリーズ	36
患者衣	47
介護ねまき	41・48
肌着	50
軽失禁用パンツ	50
サポーター	51
腰部ベルト	51
失禁用防水シート	52

特長

# フドー® シリーズ

ご本人では開けにくいホックを採用した介護衣類

「ご利用者と介助者が、より快適に暮らせる環境を作りたい」という想いのもと開発された介護衣類シリーズです。症状の違いや用途に応じて、さまざまなタイプからお選びください。

ご利用者本人やほかのご利用者の生命、または身体が危険にさらされる場合のみご使用ください。  
また、ご本人・ご親族の同意の上、正しくご使用ください。



## ご本人では開けにくいアイデアホック

シンプルで自然な外観で、見た目には普通のボタンと違和感のないデザインです。

さまざまな症状や自傷行為、抜管行為から身体を守ります。

**外し方**  
ホックの裏に手を当てて爪を立てるようにホックの中央部を押してください。

**閉じ方**  
ホックを合わせて金具部分を押しとパチッと音がしてホックが閉じます。

---

表からホックが見えないタイプ

**外し方**  
ホックの裏側に指を添え、あまぶたの下のホックの上に指を入れ込み、爪を立てるようにして中央部を押してください。「パチッ」と音がして外れます。

**閉じ方**  
あまぶたの上からホックのフチを両手で「パチッ」と音がするまで押します。

フドーシリーズは自傷行為などのさまざまな症状に対応。組み合わせてもご使用いただけます。

### 布おむつカバー

布おむつ、シートタイプの紙おむつに



### 紙おむつホルダー

パンツタイプ、テープタイプの紙おむつに



### 生活着

セパレートタイプ

つなぎタイプ



### ミトン型てぶくろ 自傷行為や抜管行為を予防



ご利用者の尊厳を大切に、介護者の心身の負担を減らしたいという想いから開発された  
**Taketora® のフドー® ねまき**

ご利用者の身体状況や介護環境によってお選びいただけます

## フドー® ねまき A

寝たきりの方に着せやすい

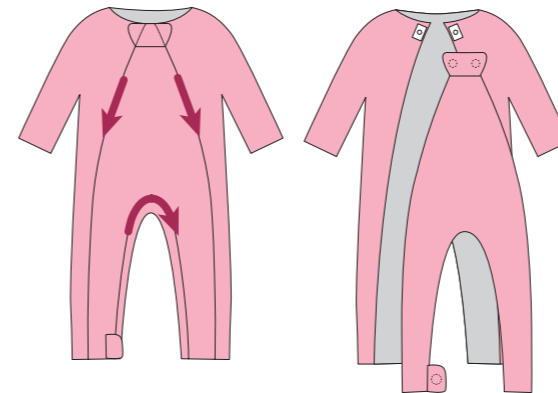

ファスナーが開く方向 ●首元→両足首 ●股部分(右足首→左足首) 15,620円(税込) 14,200円(税別)

## フドー® ねまき B

シンプルで使いやすく洗濯にも強い

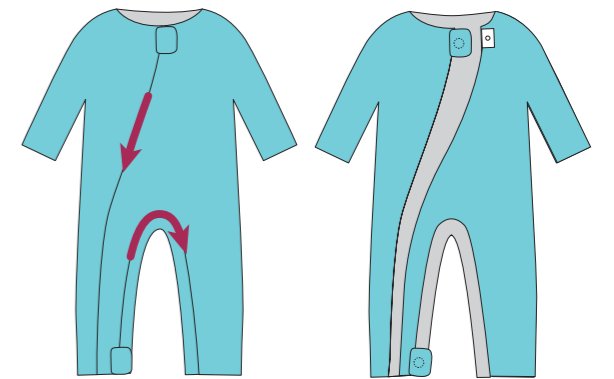

ファスナーが開く方向 ●首元→右足首 ●股部分(右足首→左足首) 10,450円(税込) 9,500円(税別)

## フドー® ねまき C

拘縮などで腕を曲げにくい方に

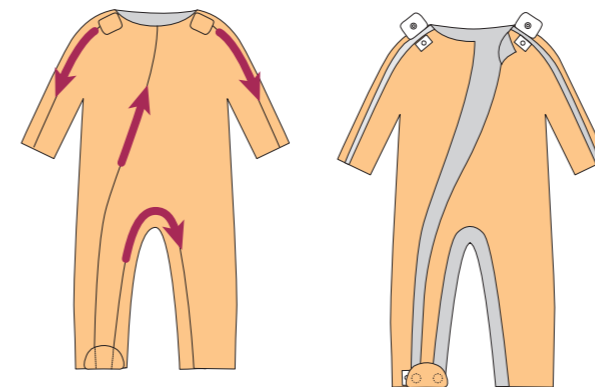

ファスナーが開く方向 ●両肩→両袖口 ●右足首→首元 ●股部分(右足首→左足首) 12,980円(税込) 11,800円(税別)

## フドー® ねまき D

外出もしやすいセパレート風デザイン

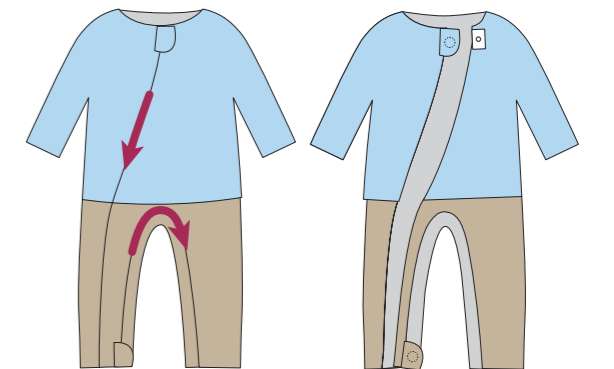

ファスナーが開く方向 ●首元→右足首 ●股部分(右足首→左足首) 11,330円(税込) 10,300円(税別)

## フドー® ねまきA

股部分にもファスナーを配置、前身ごろを取り外し可能



ピンク

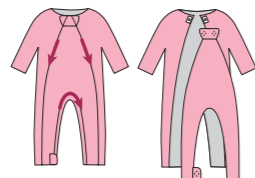

ファスナーが開く方向 →

- アイデアホックの位置  
首元、右足首
- ファスナーの配置  
首元 → 両足首：胸ファスナー（ハの字型）  
右足首 → 左足首：股ファスナー

厚手

● 綿68%・ポリエステル32% (ネル地)

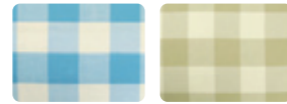

チェックブルー チェックベージュ

スリーシーズン

● 綿100%



ピンク 青★ 黄★ グリーン★

● 綿68%・ポリエステル32%

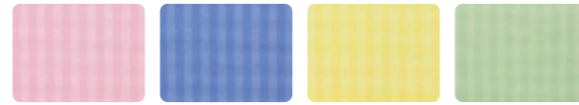

さくら 空★ からし★ うぐいす★

[対応サイズ] S・M・L・LL・3L(★のみ)

15,620円 (税込)  
14,200円 (税別)

## フドー® ねまきB

首元から右足首にかけて開き、股部分も開閉可能



うぐいす

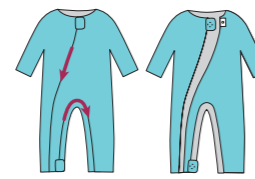

ファスナーが開く方向 →

- アイデアホックの位置  
首元、右足首
- ファスナーの配置  
首元 → 右足首：胸ファスナー  
右足首 → 左足首：股ファスナー

厚手

● 綿68%・ポリエステル32% (ネル地)



チェックブルー チェックベージュ

スリーシーズン

● ポリエステル65%・綿35%

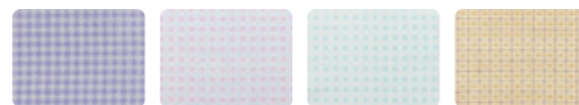

パープル★ ピンク ブルー★ ベージュ★

● 綿68%・ポリエステル32%

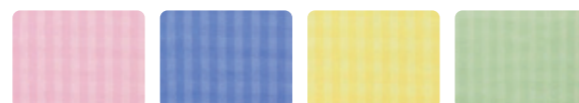

さくら 空★ からし★ うぐいす★

[対応サイズ] S・M・L・LL・3L(★のみ)

10,450円 (税込)  
9,500円 (税別)

## フドー® ねまきC

足元から首元にかけて開き、股部分・両腕部分も開閉可能



ベージュ

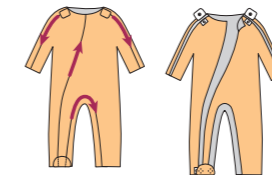

ファスナーが開く方向 →

- アイデアホックの位置  
両肩、右足首
- ファスナーの配置  
右足首 → 首元：胸ファスナー  
右足首 → 左足首：股ファスナー  
両肩 → 両袖口：腕ファスナー

スリーシーズン

● ポリエステル65%・綿35%



パープル ピンク ブルー ベージュ

● 綿68%・ポリエステル32%

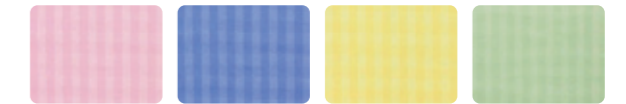

さくら 空 からし うぐいす

[対応サイズ] S・M・L・LL

12,980円 (税込)  
11,800円 (税別)

## フドー® ねまきD

普段着にも使える、おしゃれでつなぎねまきに見えないデザイン



パープル

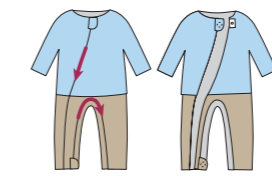

ファスナーが開く方向 →

- アイデアホックの位置  
首元、右足首
- ファスナーの配置  
首元 → 右足首：胸ファスナー  
右足首 → 左足首：股ファスナー



- 立ち座りなどの動作が楽にできるよう、腰部に伸縮性のあるメッシュ生地を使用。座った時の「つれ」を解消。

スリーシーズン

● ポリエステル65%・綿35%

〈メッシュ部分〉 ポリエステル81%・ポリウレタン19%

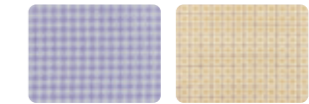

パープル ベージュ

[対応サイズ] S・M・L・LL

11,330円 (税込)  
10,300円 (税別)

全タイプ共通

サイズ	S	M	L	LL	★3L
身長 (H)	140~155cm	150~165cm	160~175cm	170~180cm	180~190cm
胸囲 (B)	80~88cm	88~96cm	96~104cm	104~112cm	112~120cm
ヒップ (HP)	82~90cm	87~95cm	92~100cm	97~105cm	102~110cm

※フドーねまきは、おむつ・おむつカバーを使用して着用することを想定しています ※3L：★のみ対応

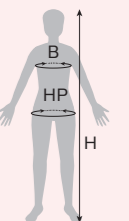

## フドー® 紙おむつホルダーⅡ

ハーフパンツタイプでムレにくく軽快な履き心地



- アイデアホックにより、軽度の不潔行為やおむつ外しを防止。
- ウエスト調整がしやすい構造。
- おむつの上から直接はけるよう腰廻りはゆったりと設計。

5,280円 (税込)  
4,800円 (税別)

サイズ	S	M	L	LL
胴廻り (W)	55~68cm	67~83cm	82~98cm	97~113cm
素材	ポリエステル65%・綿35%			



- パンツタイプ・テープタイプの紙おむつ専用ホルダー。

## スタイナー® No.700



柔らかな素材で  
着け心地が良いおむつカバー



- ゴムベルト調整機能付き

- 両サイドにアイデアホックを採用。
- 立ったままのおむつ交換がしやすい内羽タイプ。
- ムレにくい素材を使用。

7,590円 (税込)  
6,900円 (税別)

サイズ	S	M	L	LL
胴廻り (W)	約80cm	約90cm	約100cm	約110cm
素材	表地：ポリエステルスムース ポリエステル100% 裏地：ポリウレタンラミネート加工 ポリエステル100%			
耐熱温度	80℃			



## スタイナー® No.710



耐熱性に優れ、タンブラー乾燥が  
可能なおむつカバー



- 両サイドにアイデアホックを採用。
- 立ったままのおむつ交換がしやすい内羽タイプ。

6,380円 (税込)  
5,800円 (税別)

サイズ	S	M	L
胴廻り (W)	約80cm	約90cm	約100cm
素材	表地：ポリエステル100% 裏地：塩化ビニールラミネート加工 ポリエステル100%		
耐熱温度	120℃		



## フドー® ボディースーツ／フドー® スボン

スウェット生地を採用し、普段着のような着心地



五分袖

水色

グレー



ファスナーが開く方向 →

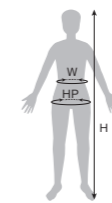

ボディースーツ

- 普段着として使用できる素材とデザイン。ズボンをはけばホックは隠れます。
- ファスナーつまみを覆うアイデアホックを股部分に配置。
- 胸元から下へ向かってファスナーを閉める構造。

ズボン

- ウエスト部分にアイデアホックを採用。
- はきやすいトレーニングパンツ風のデザイン。

※ボディースーツとズボンはセットでご使用いただけます 各カラー：水色、グレー

ボディースーツ 13,200円 (税込)  
12,000円 (税別)      ズボン 11,000円 (税込)  
10,000円 (税別)

ボディースーツサイズ	S	M	L
身長 (H)	140~155cm	150~165cm	160~175cm
ヒップ (HP)	82~90cm	87~95cm	92~100cm
ズボンサイズ	S	M	L
身長 (H)	140~155cm	150~165cm	160~175cm
ウエスト (W)	58~64cm	64~70cm	69~77cm
素材	綿100% (スウェット生地)		

※フドーボディースーツ、フドーズボンは、おむつ・おむつカバーを使用して着用することを想定しています

## 竹虎® 介護ねまき

さまざまな症状の方に対応した介護ねまき  
首元から右足首にかけて開き、股部分も開閉可能



表から見えない  
アイデアホック

グリーン

ブルー

表から見えない  
アイデアホック

グリーン

- こんな症状の方に
  - 認知症のさまざまな症状
  - 自傷行為
  - 抜管行為
- どなたが着ても違和感のないデザインとカラー。
- アイデアホックが布で覆われていて表から見えない設計。
- 洗濯、乾燥に強い生地。
- ご本人では開けにくいアイデアホックを採用 (P36参照)。

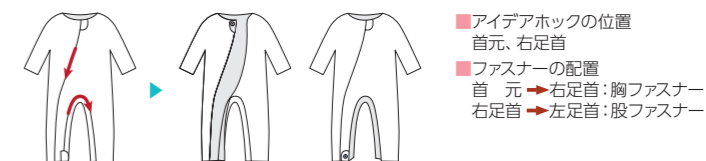

ファスナーが開く方向 →

- アイデアホックの位置  
首元、右足首
- ファスナーの配置  
首元 → 右足首：胸ファスナー  
右足首 → 左足首：股ファスナー

8,580円 (税込)  
7,800円 (税別)

サイズ	M	L
身長 (H)	150~165cm	160~175cm
胸囲 (B)	88~96cm	96~104cm
ヒップ (HP)	87~95cm	92~100cm
素材	ポリエステル65%・綿35%	

※竹虎介護ねまきは、おむつ・おむつカバーを使用して着用することを想定しています

ご利用者本人やほかのご利用者の生命、または身体が危険にさらされる場合にのみご使用ください。  
また、ご本人・ご親族の同意の上、正しくご使用ください。

症状や環境に合わせて選ぶ

# Taketora® の ミトン型てぶくろ



ご本人では開けにくい  
アイデアホックを採用  
(P36参照)

通気性重視 ムレを軽減	ミトンを 外さず確認	つかみにくさを 追求	用途により パーツを交換
ムレを軽減  メッシュ地	素早く確認  ファスナー付き	つかめない  パッド入り	修理の手間を軽減  ベルトカバータイプ (ホック部交換可能)

## フドー® てぶくろ

横入れ	No.1 メッシュ	No.1	No.2	No.3	No.5	No.6
甲側	甲側	甲側	甲側	甲側(一部)	甲側	甲側
横	横	横	横	横	横	横
つかめない	つかめない	つかめない	つかめない	つかめない	つかめない	つかめない
修理の手間を軽減	修理の手間を軽減	修理の手間を軽減	修理の手間を軽減	修理の手間を軽減	修理の手間を軽減	修理の手間を軽減

フドーてぶくろのベルトカバーは  
2種類から選べます  
(P43参照)

## フドー® てぶくろ 横入れ

着け外しがしやすいサイドファスナー



■上下から開閉できるファスナー。



■側面が大きく開くのでご利用者に着けやすく、外しやすい。

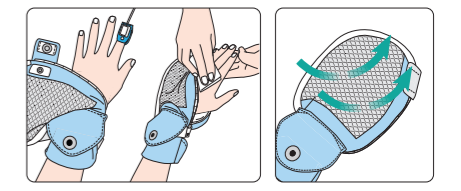

手首のベルトを着けたままサチュレーションの測定や手指の清拭が可能。

不快感の少ないメッシュ生地を手の甲側に採用。

### 【使用例】

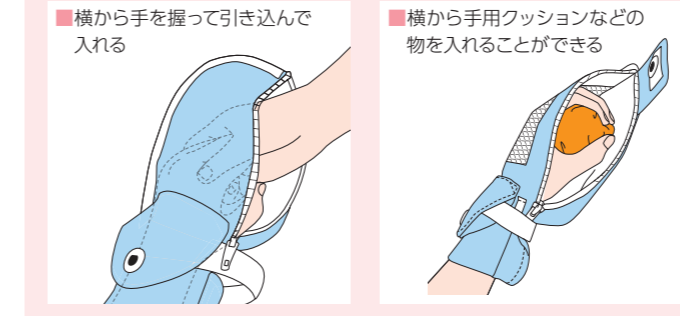

〈カラー〉

ブルー ピンク グリーン

左右兼用

2枚入 M 9,460円(税込) 8,600円(税別) L 10,010円(税込) 9,100円(税別)

サイズ	M	L
手首	12~18cm	15~21cm
手の長さ	14~18cm	18~22cm

素材 [表地] 綿100%  
[裏地] ポリエステル65%・綿35%  
[メッシュ・縁取り・ベルト] ポリエステル100%

## 交換用ベルトカバー

修理の手間などを軽減する2種類の交換用ベルトカバー

横入れ/No.3/No.5/No.6 対応

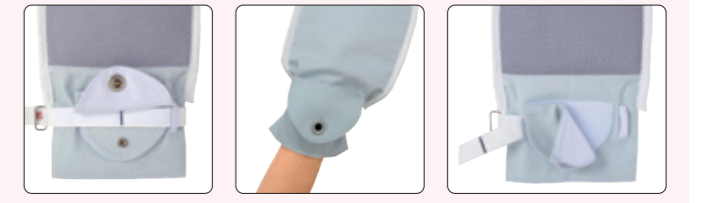
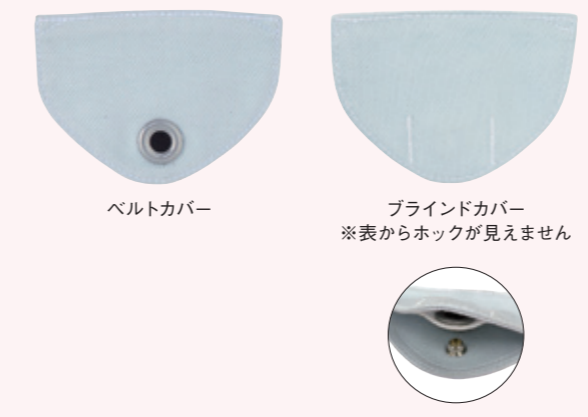

〈カラー〉

ブルー ピンク グリーン

各1枚入 1,210円(税込) 1,100円(税別)

## フード® てぶくろNo.1 メッシュ

甲側が通気性を重視したメッシュ地



(カラー)

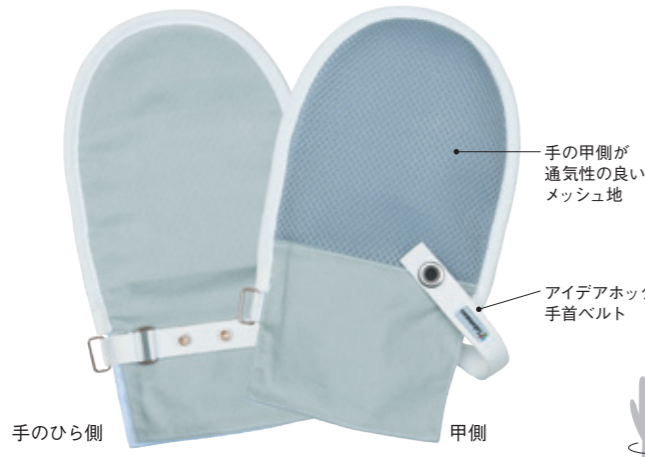

1双 M 7,040円(税込) 6,400円(税別) L 7,590円(税込) 6,900円(税別)

サイズ	M	L
手首	14~20cm	15~21cm
手の長さ	14~18cm	18~22cm
素材	【表地】綿100% 【裏地】ポリエステル65%・綿35% 【メッシュ・縁取り・ベルト】ポリエステル100%	

## フード® てぶくろNo.3

手のひら側に物がつかみにくい保護パッド入り



(カラー)



左右兼用



保護パッド(交換用)1枚入  
M 550円(税込) L 605円(税込)  
500円(税別) 550円(税別)

2枚入 M 9,680円(税込) 8,800円(税別) L 10,230円(税込) 9,300円(税別)

サイズ	M	L
手首	12~18cm	15~21cm
手の長さ	14~18cm	18~22cm
素材	【表地】綿100% 【裏地】ポリエステル65%・綿35% 【メッシュ・縁取り・ベルト】ポリエステル100% 【保護パッド】ポリエチレン	

## フード® てぶくろNo.1

スタンダードな両側綿素材



(カラー)

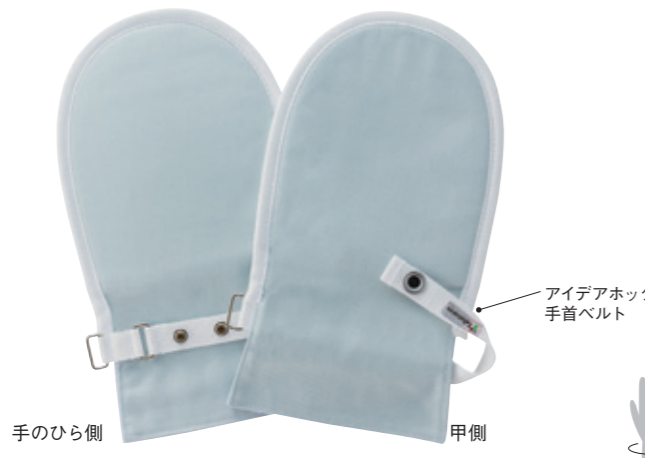

1双 M 7,040円(税込) 6,400円(税別) L 7,590円(税込) 6,900円(税別)

サイズ	M	L
手首	14~20cm	15~21cm
手の長さ	14~18cm	18~22cm
素材	【表地】綿100% 【裏地】ポリエステル65%・綿35% 【縁取り・ベルト】ポリエステル100%	

## フード® てぶくろNo.5

交換可能なベルトカバー、甲側にメッシュ地を採用



(カラー)



左右兼用



2枚入 M 8,800円(税込) 8,000円(税別) L 9,350円(税込) 8,500円(税別)

1枚入 M 4,840円(税込) 4,400円(税別) L 5,170円(税込) 4,700円(税別)

サイズ	M	L
手首	12~18cm	15~21cm
手の長さ	14~18cm	18~22cm
素材	【表地】綿100% 【裏地】ポリエステル65%・綿35% 【メッシュ・縁取り・ベルト】ポリエステル100%	

## フード® てぶくろNo.2

甲側がメッシュ地でムレにくい



(カラー)

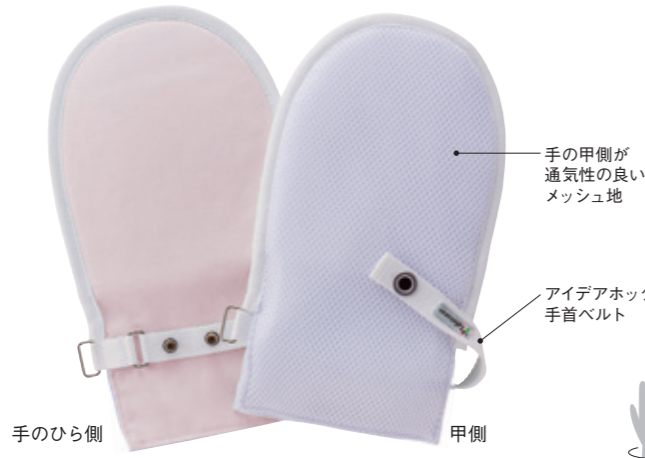

1双 M 9,460円(税込) 8,600円(税別) L 10,010円(税込) 9,100円(税別)

サイズ	M	L
手首	14~20cm	15~21cm
手の長さ	14~18cm	18~22cm
素材	【表地】綿100% 【裏地】ポリエステル65%・綿35% 【メッシュ・縁取り・ベルト】ポリエステル100%	

## フード® てぶくろNo.6

交換可能なベルトカバー、両側綿素材



(カラー)



※LLは2枚入ブルーのみ

NEW 左右兼用



2枚入 M 6,380円(税込) 5,800円(税別) L 7,040円(税込) 6,400円(税別) LL 7,700円(税込) 7,000円(税別)

1枚入 M 3,630円(税込) 3,300円(税別) L 3,960円(税込) 3,600円(税別)

サイズ	M	L	LL
手首	12~18cm	15~21cm	17~23cm
手の長さ	14~18cm	18~22cm	22~24cm
素材	【表地】綿100% 【裏地】ポリエステル65%・綿35% 【縁取り・ベルト】ポリエステル100%		

## セーフミトン® II

両側に保護パッド入り、つかみにくさを追求した設計

手のひらと甲の両側に物をつかみにくくする保護パッド入り(交換可能)

通気性の良いメッシュ地(立ち上げ構造)

面ファスナー(マジック式)により調整可能な手首ベルト

表裏なし

交換可能なアイデアホック付きあまぶた

■肌に触れる生地はクール感が得られる生地を使用。発汗時も生地の肌離れが良く快適な使用感。



左右兼用

手の状態を確認できる先端ファスナー(専用フック付き) (カラー) ブルー

保護パッド(交換用) 1枚入 880円(税込) 800円(税別)

あまぶた(交換用) 1枚入 2,145円(税込) 1,950円(税別)

2枚入 23,100円(税込) 21,000円(税別)

サイズ	フリー
手首	13~22cm
手の長さ	14~20cm
素材	[表地] ナイロン100% [裏地] ポリエステル100% [固定用ベルト] ポリエステル100% [メッシュ] ポリエステル100% [保護パッド] ポリエチレン [アイデアホック] ステンレス

## セーフミトン® III

2層構造のパッドを採用、甲側メッシュで高い通気性を確保

物をつかみにくくする2層構造のパッド入り

仕切りにより手袋内部で手が回転しにくい

手の状態を確認可能で通気性の良いメッシュ地(立体裁断)

面ファスナー(マジック式)により調整可能な手首ベルト

交換可能なアイデアホック付きストッパー

手のひら側 甲側

4.7cm

■表からホックが見えせん



左右兼用

(カラー) ベージュ

アイデアホック付きストッパー(交換用) 1枚入 913円(税込) 830円(税別)

ブラインドストッパー(交換用) 1枚入 913円(税込) 830円(税別)

2枚入 7,260円(税込) 6,600円(税別)

サイズ	フリー
手首	13~20cm
手の長さ	14~19cm
素材	[表地] ポリエステル65%・綿35% [ベルト] ナイロン100% [メッシュ] ポリエステル100% [芯材] ポリウレタン・ポリエステル

## 患者衣 (じんべい・パンツ・ガウン)

入院時や検査時に、サラッと快適な着心地



身長175cm (Lサイズ)

身長165cm (Mサイズ)

- 入院時や検査時の衣類として人気がある3種。
- 動きを妨げないゆったりとした作り。
- 着替えがしやすく診察時にも便利な前開き。(じんべい・ガウン)
- 背中に縫い目や継ぎ目がなく肌への刺激を軽減。
- 首廻り、袖口、パンツ裾のテープの色でサイズを見分けられます。

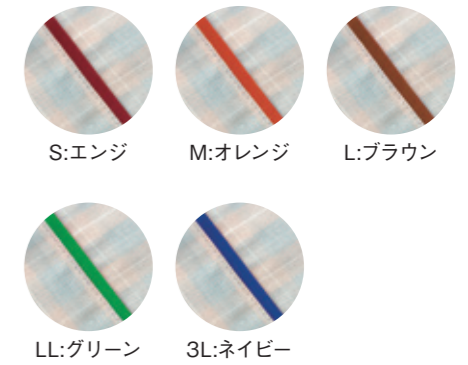

■どなたにでも似合う、清潔感のある色合いのチェック柄。

じんべい 3,080円(税込) 2,800円(税別)    パンツ 2,640円(税込) 2,400円(税別)    ガウン 4,950円(税込) 4,500円(税別)

サイズ	S	M	L	LL	3L
身長(H) [じんべい/ガウン]	140~155cm	150~165cm	160~175cm	175~185cm	185~195cm
ウエスト(W) [パンツ]	65~90cm	70~98cm	75~105cm	85~120cm	95~135cm
着丈[ガウン]	115cm	122cm	130cm	140cm	150cm
素材	綿50%・ポリエステル50%				

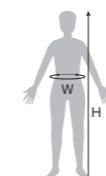

特長

# ソフトケア® ねまきシリーズ

寝たきりの方の介護がしやすいように素材と機能にこだわって開発された介護ねまきです。

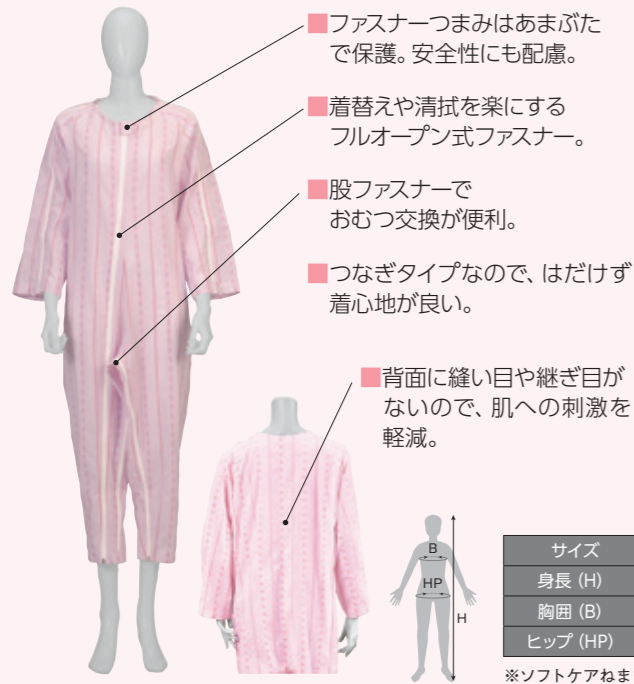

面ファスナー (マジック式)      スナップボタン (柄限定)

■背面に縫い目や継ぎ目がないので、肌への刺激を軽減。

## ソフトケアねまきとは…

寝たきりの方でも着替えやおむつ交換がしやすい、「つなぎのねまき」を求められていることをヒントに開発。「機能の充実はもちろん、着心地や肌ざわりの良いねまきにしたい」という思いをカタチにしました。



サイズ	S	M	L	LL
身長 (H)	140~155cm	150~165cm	160~175cm	170~180cm
胸囲 (B)	80~88cm	88~96cm	96~104cm	104~112cm
ヒップ (HP)	82~90cm	87~95cm	92~100cm	97~105cm

※ソフトケアねまきは、おむつ・おむつカバーを使用して着用することを想定しています

### 厚手

綿68%・ポリエステル32% (ネル地)



紺

### スリーシーズン

綿100% (ブロード地)



むらさき

ポリエステル65%・綿35%



(両開きファスナーのみ)  
※ピンク

### 薄手

綿100% (サッカー地)



ピンク

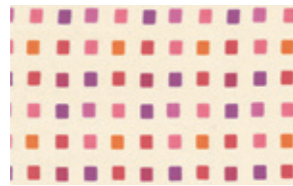

だいだい



※ブルー



ブルー

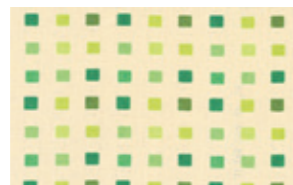

みどり



※グリーン  
(※) あまぶたスナップボタン採用

# ソフトケア® ねまき

袖を通さなくても着脱可能な両腕ファスナー付き

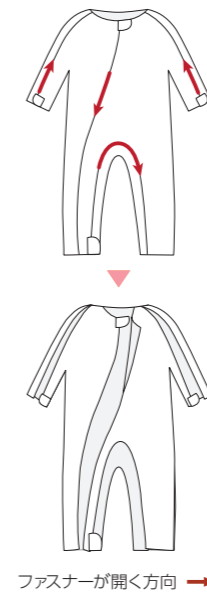

■着替えや清拭に便利な両腕ファスナー付き。

8,030円 (税込)  
7,300円 (税別)

# ソフトケア® ねまき

両開きファスナー

カテーテルを付けたままでも介護のしやすい両開きファスナータイプ



■両開きファスナーを採用し、胃ろう用・尿管用カテーテル等を通すための部分開閉が可能。

8,800円 (税込)  
8,000円 (税別)

## ソフラ肌着ライト

ワンタッチで簡単開閉、着脱のしやすいデザイン

(男女兼用)



七分袖 (男性用マネキンMサイズ着用) 半袖 (女性用マネキンMサイズ着用)

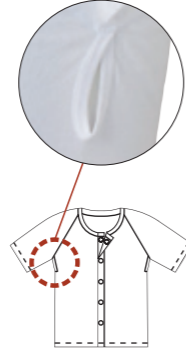

- 抗菌加工
- ラグラン袖を採用。着脱しやすく、寝返りしても縫い目が当たりにくい作り。
- 前部分が面ファスナー留めになっているので着脱が簡単。
- 脇の下に検温用のスリット入り (両脇)。

オープン価格

参考価格 1,925円 (税込)  
1,750円 (税別)

サイズ目安	S	M	L	LL
男性(胸囲)(B)	80~88cm	88~96cm	96~104cm	104~112cm
女性(バスト)(B)	79~87cm	86~94cm	93~101cm	101~109cm
素材	綿100%			

## ソフラピレン® ショーツ

吸水速乾性の高い生地で尿もれの心配をサポート



- フロントレースのおしゃれなデザイン。



ピンク

- 5層構造の吸水部には消臭効果のある素材を採用。

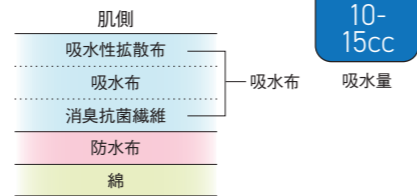

10-15cc  
吸水量

2,200円 (税込)  
2,000円 (税別)

サイズ	M	L	LL	3L
ヒップ (HP)	87~95cm	92~100cm	97~105cm	102~110cm
ウエスト (W)	64~70cm	69~77cm	77~85cm	85~93cm
素材	吸水布: ポリエステル・レーヨン 防水布: ポリエステル100% (ポリウレタンラミネート加工) 本体: 綿100% / レース: ナイロン・ポリウレタン			



サックス モカ クリーム

## ソフラピレン® パンツ3分丈

腰廻りの冷えを防ぎ、尿もれをサポートする3分丈タイプ



- アウターにひびきにくいシンプルなデザイン。

モカ

- 5層構造の吸水部には消臭効果のある素材を採用。

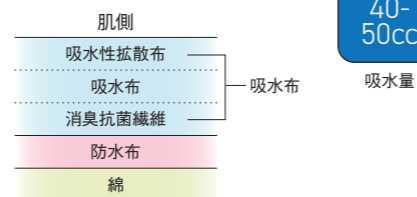

40-50cc  
吸水量

3,080円 (税込)  
2,800円 (税別)

サイズ	M	L	LL
ヒップ (HP)	87~95cm	92~100cm	97~105cm
ウエスト (W)	68~84cm	84~94cm	94~100cm
素材	吸水布: ポリエステル・レーヨン・アクリル 防水布: ポリエステル100% (ポリウレタンラミネート加工) 本体: 綿100%		



クリーム

## ソフラ® あごバンデージI

あご関節の脱臼予防や施術後にあごを気持ちよく固定

商品ページ▶



ベージュ



ピンク

- 面ファスナーでしっかり固定、固定力の微調整が可能。
- 綿が主体のやさしい素材。
- 一体型3点留めでズレにくい形状。

4,950円 (税込)  
4,500円 (税別)



サイズ	SS	S	M	L
首廻り	30cm	35cm	37.5cm	42cm
顔廻り	55~60cm	60~65cm	65~70cm	70~75cm
素材	綿・ナイロン・ポリエステル・ポリウレタン			

※値がぎりぎりの場合は1サイズ上をおすすめします

## ランバック® スリム

肌着感覚の薄さでしっかり固定

商品ページ▶



ブラック

前幅: 約10cm



ベージュ

背幅: 約22cm

- 補助ベルトは薄手ながら適度なサポート力のある当社オリジナル編み形状。
- ナノサイズの極細繊維の凹凸が大きな摩擦力を発生。ずり落ちにくくしっかりフィット。
- 薄手の発泡樹脂ステアは取り外しも可能。

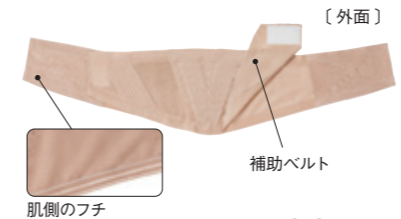

4,400円 (税込)  
4,000円 (税別)

サイズ	S	M	L	LL
腰廻り	65~75cm	75~90cm	90~105cm	105~120cm
素材	ナイロン・ポリウレタン・その他			

## ネックラック®

巻くと首がラクになる。長時間うつむき姿勢の方に

商品ページ▶



- 固定用ゴムバンド付き

- 小さくたためて持ち運びもラクラク。
- 軽量で通気性もよく、首をラクにサポート。
- ムレにくい、抗菌・消臭のウレタン素材。



サイズ	S-M	M-L
首廻り	30~38cm	38~46cm
素材	ポリウレタン・ナイロン	

オープン価格

## ランバック® ソフトII

軽量メッシュで快適、補助ベルトが固定力UP



ブラック

前幅: 約12cm



ホワイト

背幅: 約21cm

- 軽くてソフトな着け心地。
- 通気性のあるメッシュタイプ。
- 2本のステアがしっかりサポート。



オープン価格

サイズ	S	M	L	LL	3L
腰廻り	65~75cm	75~90cm	90~105cm	105~120cm	120~135cm
素材	ナイロン・ポリエステル・ポリウレタン・ポリプロピレン (ステア)				

## 全面防水シートボックス型

サイドの漏れも安心。マットレス全体をしっかりカバー



- 全周ゴムで簡単装着、ズレにくい。時間も短縮でき楽に交換できるボックス型。
- 裏地はラミネート加工でしっかり防水。
- お求めやすい価格。

1枚入 **4,950円** (税込)  
4,500円 (税別)

サイズ	85cm幅・85×195cm/93cm幅・93×195cm ※マットレス厚17cm程度まで
素材	ポリエステル100% (ポリウレタンラミネート加工)
乾燥機	○ (80℃以下) 耐熱温度 120℃ (アイロン)

## 三層防水シート

両面スムーズ生地と防水層の3層構造  
洗濯に強く心地良い肌ざわり



- シワになりにくいスムーズ生地で防水層をはさんでいるので洗濯に強い。
- 両面が肌ざわりの良いスムーズ生地。
- 洗い替えに便利な2枚入。
- お求めやすい価格。

2枚入 **6,380円** (税込)  
5,800円 (税別)  
(1枚あたり 2,900円 (税別))

サイズ	88×141cm
素材	表裏:ポリエステル100% 防水層:ポリウレタンラミネート加工
乾燥機	○ (80℃以下) 耐熱温度 120℃ (アイロン)

## デニムシート

耐久性・耐熱性が高く丈夫

- 裏地は特殊ラミネートを使用 (部分防水)。
- シワになりにくく、繰り返しのお洗濯にも丈夫。

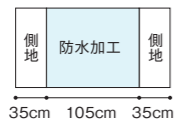

1枚入 **4,510円** (税込)  
4,100円 (税別)  
2枚入 **8,470円** (税込)  
7,700円 (税別)  
(1枚あたり 3,850円 (税別))

サイズ	90×175cm
素材	表地 (吸水布): ポリエステル65%・綿35% 裏地 (防水布): ポリエステル100% (ポリウレタンラミネート加工) 側地: ポリエステル65%・綿35%
乾燥機	○ (130℃以下)
耐熱温度	180℃ (アイロン)

## パイルシート

やわらかく心地良い肌ざわり

- 裏面はラミネート加工を施した防水タイプ。
- 耐久性が高く、繰り返しのお洗濯や乾燥にも丈夫。

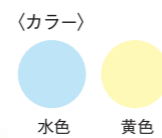

1枚入 **4,510円** (税込)  
4,100円 (税別)  
2枚入 **8,470円** (税込)  
7,700円 (税別)  
(1枚あたり 3,850円 (税別))  
※2枚入は同色のセットとなります

サイズ	90×150cm
素材	綿80%・ポリエステル20% (ポリウレタンラミネート加工)
乾燥機	○ (130℃以下)
耐熱温度	150℃ (アイロン)

## 速乾防水シート

速乾性が高く、洗い替えにも便利な2枚入

- 裏面はラミネート加工を施した防水タイプ。
- 洗い替えにも便利な2枚入。



2枚入 **7,040円** (税込)  
6,400円 (税別)  
(1枚あたり 3,200円 (税別))  
※同色のセットとなります

サイズ	90×145cm
素材	ポリエステル100% (ポリウレタンラミネート加工)
乾燥機	○ (75℃以下)
耐熱温度	80℃ (アイロン)



# 生活支援用品

身のまわりのあらゆるシーンで役立つために。

介護では、生活のあらゆる場面で

さまざまなケアが必要になります。

身のまわりを清潔に保つことは心身の健康へ、

日頃からの備えはもしものときの安心へ

つながります。

さまざまな生活用品で細かなケアに

対応いたします。

食事用エプロン	54
口腔ケア	58
災害用品	58

## ソフラピレン® エプロン ボーダーチェック/ボーダーチェックロング

洗い替えが揃えやすいリーズナブルな防水エプロン  
ロングタイプもラインナップ



ボーダーチェック

ボーダーチェック  
ロング



ブルー ピンク グリーン

■首廻りは面ファスナー（マジック式）で調整自由。  
肩までしっかりとカバー。

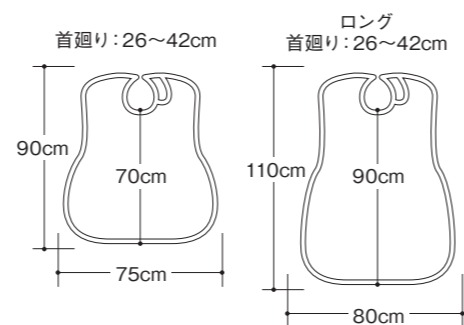

ボーダーチェック 1,320円(税込)  
1,200円(税別)

ボーダーチェックロング 1,540円(税込)  
1,400円(税別)

素材	ポリエステル100%
乾燥機	○(家庭用:上限60℃)
耐熱温度	120℃(アイロン)

## ソフラピレン® エプロン しずく/しずくポケット付き

洗濯や熱に強い防水エプロン

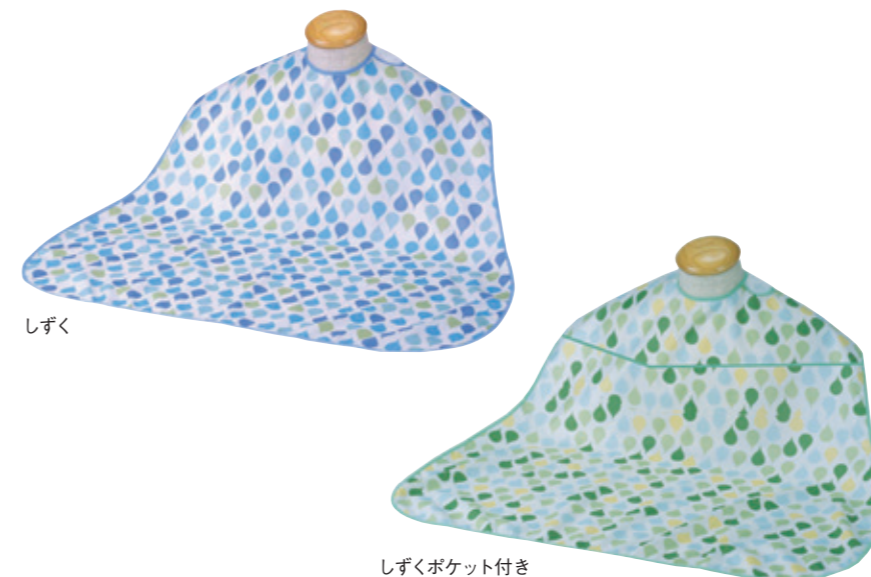

しずく

しずくポケット付き



ブルー オレンジ グリーン

■首廻りは面ファスナー（マジック式）で調整自由。  
■やわらかくこすれる音がしにくい生地。  
■しずくポケット付きは食べこぼしを  
ポケットがしっかりキャッチ。

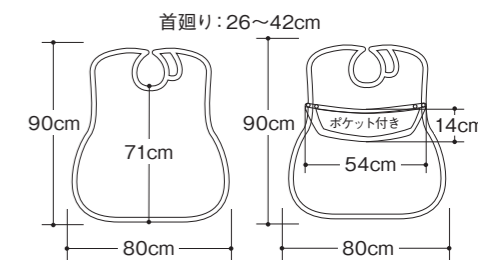

しずく 1,870円(税込)  
1,700円(税別)

しずくポケット付き 2,310円(税込)  
2,100円(税別)

素材	ポリエステル100%
乾燥機	○(家庭用:上限60℃)
耐熱温度	120℃(アイロン)

## ソフラピレン® エプロン サクラソウ/パンジー

毎日の食事を楽しくするおしゃれな柄の防水エプロン

■洗い替えの揃えやすいお手頃価格。  
■首廻りは面ファスナー（マジック式）で調整自由。  
肩までしっかりとカバー。



サクラソウ

パンジー



ピンク ブルー イエロー



ブルー ピンク グリーン

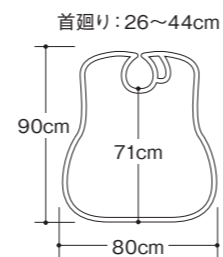

サクラソウ/パンジー 1,430円(税込)  
1,300円(税別)

素材	ポリエステル100%
乾燥機	○(家庭用:上限60℃)
耐熱温度	120℃(アイロン)

## ソフラピレン® エプロン チェック2WAYタイプ

ポケットを作ることができるチェック柄の防水エプロン



ブルー

オレンジ

グリーン

■裏地はソフトなPVCコートを  
貼り合わせた防水布。



■表と裏のスナップボタンを  
留めればポケットに早変わり。

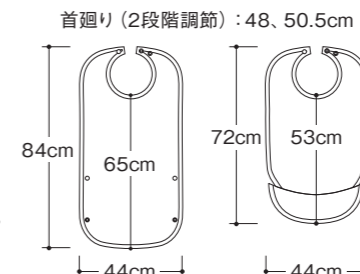

2,200円(税込)  
2,000円(税別)

素材	表地：ポリエステル100% 裏地：PVC73%・ポリエステル27%
乾燥機	○(家庭用:上限60℃)
耐熱温度	150℃(アイロン)

特長

# 紙エプロンシリーズ

国内自社工場製  
表面が吸水、裏面が防水の使い捨てエプロン

紙エプロン

日本製



表/吸水

裏/防水

〈ワンタッチシール (首後ろ)〉

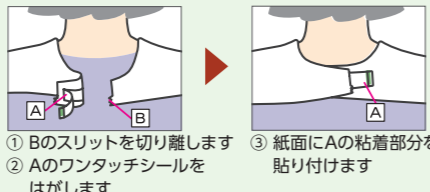

- 裏面にラミネートで防水加工が施してあり、衣服や寝具まで染み込みません。
- 剥離紙の出ないワンタッチシールで簡単装着。

素材 クレープ紙 (ポリエチレンラミネート加工)

# フェルラック® エプロン

医療・介護・食事に使いいろいろ

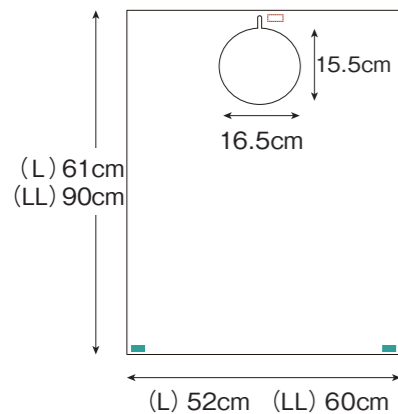

■テープ付はワンタッチシールで簡単にポケットを作成可能。

ワンタッチシール  
□: 装着用 (裏面)  
■: ポケット作成用 (表面) ※テープ付のみ

紙エプロン

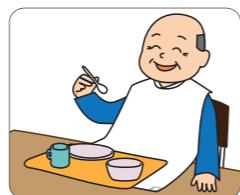

お食事に  
■LLサイズは広げてもテープをテーブルに留めればズレを防止でしっかりキャッチ。

オープン価格

入り数	100枚
サイズ	L: 61×52cm / LL: 90×60cm Lテープ付: 61×52cm / LLテープ付: 90×60cm



# やわらか紙エプロン

持ち運びに便利な10枚入

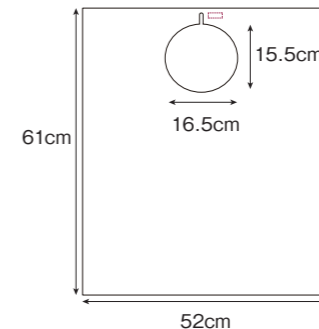

紙エプロン



オープン価格

入り数	10枚
サイズ	フリー: 61×52cm

# タケトラ® エコノミーエプロン

3色から選べる

■たっぷり200枚入り。

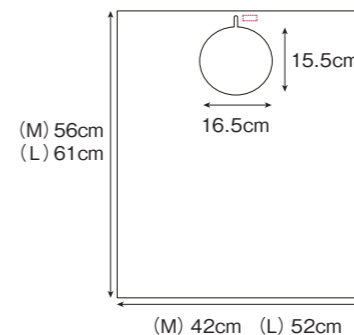

紙エプロン

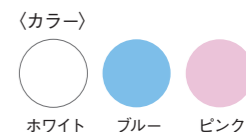

M 3,630円 (税込) 3,300円 (税別) L 4,400円 (税込) 4,000円 (税別)

入り数	200枚
サイズ	M: 56×42cm / L: 61×52cm

# 竹虎® 食事前エプロン使い捨て

衛生的な使い捨てタイプ。ビニール製で食べこぼしをしっかりブロック



清潔感のあるホワイト (半透明)



- 首廻りにフィットするよう調節できる結びタイプ。
- 取り出しやすく広げやすいため素早く着用できる。
- お膳の下まで敷き込めるたっぷりサイズ。
- 洗濯等の手間いらず、感染対策にも。

液体を通さない

扱いやすい

■衣類や寝具の汚れを防ぐポリエチレン製。

■エンボス加工で、身体にまとわりつきにくい。

ビニールエプロン

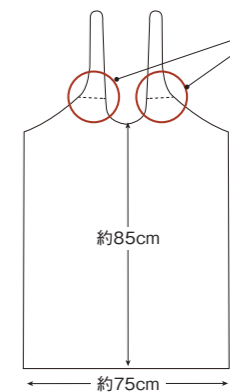

- 首後ろに引っ張って切れるスリット入り。取り外し時に便利。
- 取り出し口が2箇所から選べて便利な箱形状。



825円 (税込) 750円 (税別)

入り数	50枚入
サイズ	フリー 首下/約85cm、幅/約75cm
素材	ポリエチレン

## ピレン® 口腔ケアウェットシート

サッと拭くだけでお口の中を清潔&リフレッシュ



- 吸盤ホルダーでボトルをしっかりと固定。片手で1枚ずつ簡単に取り出し可能。
  - キシリトールとメントール配合で、さっぱりとした拭きごち。ミントの香りでリフレッシュ。
  - メッシュタイプの不織布が汚れをしっかりと拭き取ります。
  - 防災用の備蓄品としても。
- 吸盤ホルダー使用時  
ボトル：約φ103×160mm



詰替用

オープン価格

参考価格 ボトル 990円(税込)  
900円(税別)

詰替用 660円(税込)  
600円(税別)

入り数	ボトル:100枚/詰替用:80枚
サイズ	123×180mm/枚
付属品	吸盤ホルダー ※詰替用には付いていません
素材	レーヨン系不織布(メッシュ)
成分	水、エタノール、PG(湿潤剤)、キシリトール(甘味剤)、メントール(香味剤)、他
分類	化粧品
試験	口腔粘膜刺激試験済み ※すべての方に口腔粘膜刺激がおきないわけではありません

※トイレに流せません

## キュッとポン®

災害、断水時などに備える携帯トイレ



使用イメージ

- 普通のトイレに被せて使えます。
- ポータブルトイレの排泄処理などにも使えます。



- 水分を素早く吸収。450mlの吸水力。  
※1回150mlとして、排尿3回分を吸収(目安)



- ヒモ付きで簡単に密閉、廃棄可能。



7枚入

20枚入



ロールタイプ

- もしもの時も安心、1枚ずつ切り離しても持ち運べます。

オープン価格

参考価格 20枚入 3,080円(税込)  
2,800円(税別)

7枚入 1,320円(税込)  
1,200円(税別)

入り数	20枚入/7枚入
サイズ	袋:約650(W)×約380(H)mm 吸収パッド:約240(W)×約130(H)mm
素材	袋・ヒモ:ポリエチレン 吸収パッド:吸収ポリマー、セルローズ

## レスキューEバックシート

1人でも迅速に避難させられるレスキューシート



- 上下対称なデザインで、足側や頭側からも避難可能。
- 被救護者固定用ストラップ付き。
- 両方の短側面に長いハンドル付き。

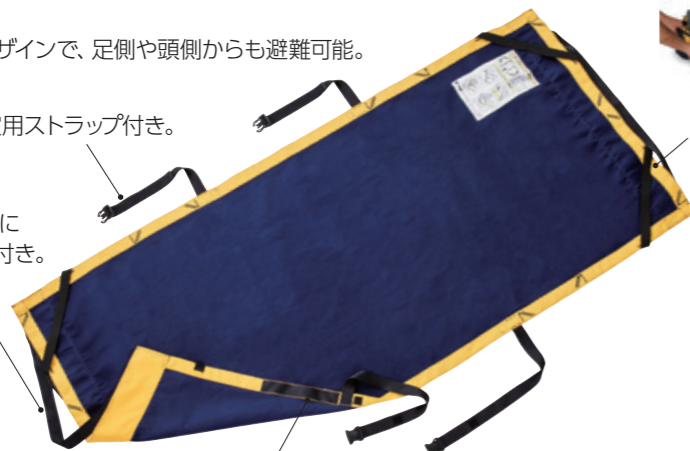

- マットレスを動かす際の側面ハンドル付き。



- マットレスがズレないように四隅にゴムベルト付き。



- あらかじめベッドとマットレスの間にに入れて使用。

52,800円(税込)  
48,000円(税別)

サイズ	90×200cm
重量	1.3kg
最大荷重	140kg(マットレス含む)
材質	本体:ポリエステル/ハンドル:ポリエステル 固定用ゴム:ポリエステル・ラテックス 固定用バックル:ポリアセタール樹脂



# 感染対策用品

備えて安心、大切な人もご自身も守るために。

新型コロナウイルス感染症の拡大により、

大きく変化した生活様式。

感染症対策には、衛生面や感染リスクに配慮した

ディスプレイザブル(使い捨て)用品は、

なくてはならないものとなりました。

ご利用者・介助者を守るため

“もしも”に備えておくと安心です。

感染対策用品 ..... 60

## 感染防護基本セット

訪問看護時に、往診時に、外来時に、備蓄に。  
1袋でPPE※が手軽に実現

- 感染対策に必要なアイテムが1袋にまとめてあります。
- パッケージは大きめのA4サイズ。使用後のPPEを入れて安全に廃棄できます。
- 備蓄品としても適しています。
- ガウンは親指を通すサムフック付き。袖のズレ上がりを防ぎます。

### セット内容

パッケージ兼使用後の防護具を入れる廃棄袋



×40袋

【指定医薬部外品】  
ソフラテトラメンALC  
(アルコール含浸カット綿)



60包入×2箱



※PPE (Personal Protective Equipment) …个人防护具  
感染対策が必要な状況において使用する  
使い捨ての个人防护具のことです。

### 1袋内容

キャップ (ジャバラタイプ) 1枚  
※広げるとキャップになります。

シールド付マスク 1枚

ガウン (ビニールエプロン) フリーサイズ 1枚

グローブ (プラスチック手袋) Mサイズ 2枚

シューカバー 2枚

オープン価格

セット内容  
40袋+ソフラテトラメンALC (60包入) 2箱  
[1袋内容]  
キャップ1枚/シールド付マスク1枚/ガウン1枚/  
グローブ2枚/シューカバー2枚

## ソフラテトラメンALC

個包装タイプの  
アルコール含浸カット綿

- 手指、皮膚の洗浄・消毒に。
- 分包タイプで持ち運びに便利。



200包入

60包入

※2包つづりになっています

200包入 2,310円 (税込)  
2,100円 (税別)

60包入 935円 (税込)  
850円 (税別)

入り数	200包/60包
サイズ	4cm×4cm ※2枚重ね
素材	脱脂綿
成分	エタノール、精製水
分類	指定医薬部外品

## サージキャップ ジャバラタイプ

ジャバラを広げると  
使い捨てキャップに早変わり

- スペースを取らないコンパクトなジャバラタイプ。
- ラテックスフリー。
- 4色あるので用途や場所別など使い分けに便利。



ブルー ホワイト ピンク グリーン

オープン価格

入り数	100枚
サイズ	フリー
素材	ポリプロピレン不織布/合成ゴム

## サージシューカバー

安心して歩行ができる  
滑り止め加工付き

- 素足でも靴下や靴の上からでも履ける仕様。
- 軽くて丈夫な通気性の高い不織布素材。



オープン価格

入り数	100枚
素材	ポリプロピレン/すべり止め:合成ゴム/ カバーリングゴム:ラテックス糸

## サージマスク N-95 (折りたたみ式)

軽量でつけ心地が良いNIOSH認可マスク

- フェイスラインに密着するので結核などの空気感染予防に。
- 肌に優しいラテックスフリー。
- 10枚入は小分け時に便利で衛生的な個包装。



オープン価格



入り数	1枚入×10/50枚	サイズ	7.5×24.0cm (折りたたんだ状態)
素材	マスク本体:ポリプロピレン・ポリエチレン ノーズブリッジ:ポリエチレン・鉄芯		

## サージマスクTC

全国の医療現場でも採用されているマスク

- 樹脂製ノーズブリッジ。
- レギュラーから小児用までをラインナップ。
- 不織布3層マスク。JIS T9001医療用マスク クラスⅢ 適合
- ラテックスフリー。



オープン価格

ホワイト ブルー グリーン  
ピンク ホワイトS 小児用

入り数	50枚	サイズ	9×17cm/ピンク:S:9×14cm/小児用:7.5×12.5cm
素材	マスク:ポリプロピレン/ノーズブリッジ:ポリエチレン 耳ゴムひも部:ポリウレタン・ポリエステル		

## タケトラ® シールド付マスクTC

マスクとシールドが一体となり眼、鼻、口をガード

- 両側からガードするスリット入シールド。
- シールドはくもり止め加工済。
- 金属製ノーズブリッジ。  
※MRI室等で使用しないでください。
- ラテックスフリー。
- 不織布3層マスク。  
BFE値99%フィルタ/PFE値99%フィルタ  
(ASTM-F2100-19Level3基準)



オープン価格



入り数	25枚	サイズ	マスク:9.5×17.5cm
素材	マスク:ポリプロピレン/ノーズブリッジ:金属 耳ゴムひも部:ポリウレタン・ポリエステル/シールド:ポリエステル		

## サージマスクCP

選べる2種類のノーズブリッジ(樹脂製/金属製)

- ノーズブリッジは可燃性の樹脂製と、よりフィット感の高い金属製。  
※金属製はMRI室等で使用しないでください。
- 不織布3層マスク。JIS T9001医療用マスク クラスⅠ 適合
- ラテックスフリー。



オープン価格

ホワイト ブルー  
ピンク ピンクS

入り数	50枚	サイズ	9.5×17.5cm/S:9.5×14.5cm
素材	マスク:ポリプロピレン/ノーズブリッジ:ポリエチレンまたは金属 耳ゴムひも部:ポリウレタン・ポリエステル		

## タケトラ® ニトリル手袋

優れた伸縮性、耐久性、薬剤耐性

- 指先滑り止め加工。
- ラテックスフリー。
- パウダーフリー(粉なし)。
- 抗がん剤耐性データ取得済。



オープン価格

入り数	200枚
サイズ	SS : 全長24cm×手のひらの幅 7.8cm S : 全長24cm×手のひらの幅 8.5cm M : 全長24cm×手のひらの幅 9.7cm L : 全長24cm×手のひらの幅 10.6cm
素材	合成ゴム
分類	一般医療機器

## タケトラ® プラスチック手袋200

素手感覚の装着感

- パウダーによる手荒れの心配がないパウダーフリー(粉なし)。
- コンパクトな箱に大容量の200枚入り。

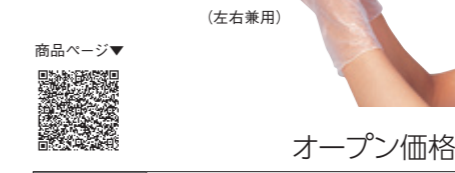

オープン価格

入り数	200枚
サイズ	SS : 全長23cm×手のひらの幅 7.5cm S : 全長23cm×手のひらの幅 8.5cm M : 全長23cm×手のひらの幅 9.5cm L : 全長23cm×手のひらの幅 10.5cm LL : 全長23cm×手のひらの幅 11.5cm
素材	塩化ビニール

## ピレンワイプ® ロング

ひじの上までカバーでき、水が入りにくい

- 開口部を引き伸ばすとぴったりフィット。
- ひじの上までカバーできる長さ。
- 内側にエンボス加工。
- パウダーフリー(粉なし)。



オープン価格

入り数	50枚
サイズ	S : 全長53cm×手のひら廻り 27cm M : 全長58cm×手のひら廻り 29cm
素材	ポリエチレン
分類	食品衛生法適合品

## フェルラック® No.40



商品ページ▼



静電防止加工済。撥水性に優れた不織布ガウン

- 首後ろと腰後ろでひも結び。
- 袖口は手首にやさしくフィットするメリヤス編み。ラテックスフリー。
- 衛生的な個包装。



オープン価格

入り数	1枚入×100袋
サイズ	フリー (全長約121cm、身幅約68cm)
素材	本体：ポリプロピレン不織布 袖口：ポリエステル (メリヤス編み) ※静電防止加工済

## 竹虎® ビニールエプロンCP



商品ページ▼



袖ありタイプ。防水性に優れたビニールガウン

- 首後ろに脱ぐ際に引っ張って切ることができるスリット入り。
- 腰後ろでひも結び。
- 袖口は親指がひっかけられ、ズレ上りを防ぐサムフック付き。

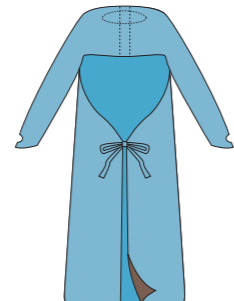

オープン価格

入り数	20枚
サイズ	フリー (全長約105cm、身幅約70cm)
素材	ポリエチレン

## 竹虎® ビニールエプロンP

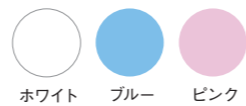

商品ページ▼



袖なしタイプ。防水性に優れたビニールエプロン

- 首後ろに脱ぐ際に引っ張って切ることができるスリット入り。
- 箱から出した後、広げやすく身体にまとわりつきにくい。
- 腰後ろでひも結び。

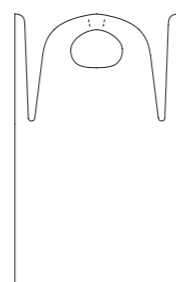

オープン価格

入り数	50枚
サイズ	フリー (全長約97cm、全幅約73cm)
素材	ポリエチレン



# 入浴補助用品

もっと心地よいバスタイムを。

身体を清潔に保つために、  
心をリフレッシュするために、  
日々の生活に欠かせないバスタイム。  
快適で安心な入浴をサポートし、  
浴室内での身体の負担を軽減するための  
入浴用品です。  
介護する人も介護される人も、  
充実のバスタイムをお過ごしください。

入浴用いす	.....	64
入浴台	.....	65

# シャワーバスター® II 折りたたみタイプ

安全性と座り心地に優れ、安心・快適な入浴をサポート

購入  
介護保険  
適用

TAIS 00110-000104

- 立ち座りをサポートする肘掛け付き。
- ベージュとブラウンの落ち着いたツートンカラー。



■ 簡単に折りたたため、コンパクトに収納可能。



■ 背もたれの外側には持ち運びに便利な持ち手付き。



■ 背もたれにも冷たさをやわらげるクッション付き。

背もたれクッション (交換可能)  
1,210円 (税込) 1,100円 (税別)



■ 水はけのよい座面クッションは肌にやさしくソフトな座り心地。

座面クッション (交換可能)  
2,420円 (税込) 2,200円 (税別)



■ ご利用者に合わせて、4段階の高さ調節が可能。

はめこみピン (交換可能)  
440円 (税込) 400円 (税別)



■ 浴室での滑りを防止するための脚先ゴム。

脚先ゴム (交換可能)  
1個 550円 (税込) 500円 (税別)

22,000円 (税込)  
20,000円 (税別)

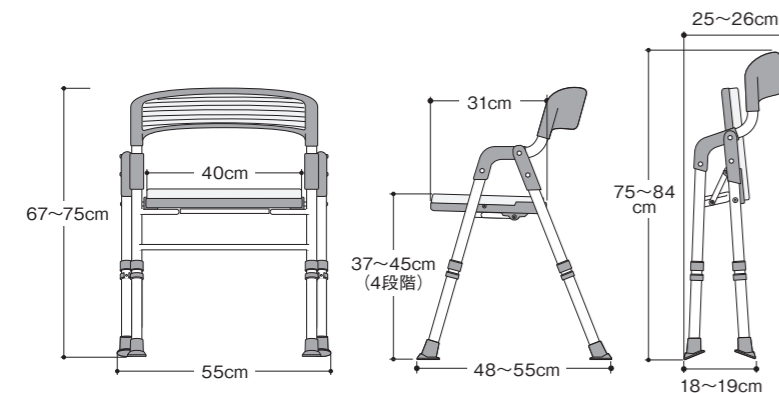

高さ	67~75cm	横幅	55cm
奥行	48~55cm	座面高	37~45cm
重量	2.8kg		
材質	本体フレーム: アルミニウム 座面・背もたれ: ポリエチレン 座面クッション・背もたれクッション: EVA ひじ掛け: ポリプロピレン はめこみピン: ステンレス、ポリプロピレン 脚先ゴム: TPR		
折りたたみ幅	25~26cm	最大使用者体重	100kg
商品番号	JAN		
113820	4958995838206		

# ベンチバスター®

日本人の「湯船につかる」という入浴スタイルに適応した入浴ボード

購入  
介護保険  
適用

TAIS 00110-000085

商品ページ▼

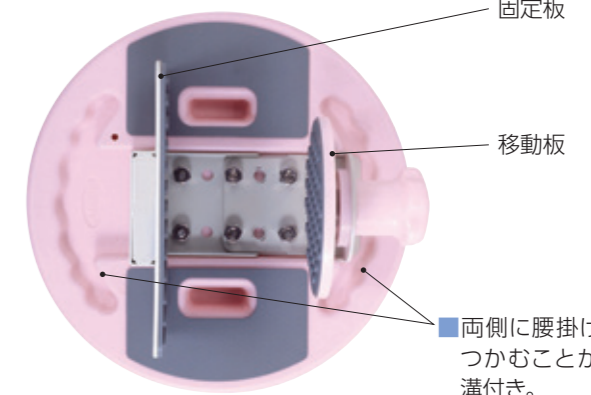
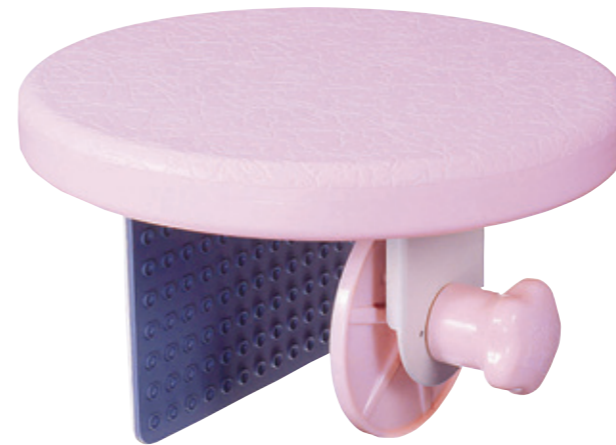

■ 両側に腰掛けた時につかむことができる溝付き。



■ 座面は安全性を重視した固定式。

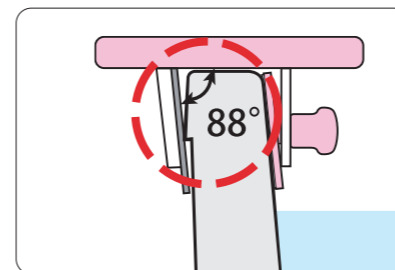

■ 88°の角度設計により5mm程度の段差にも対応。

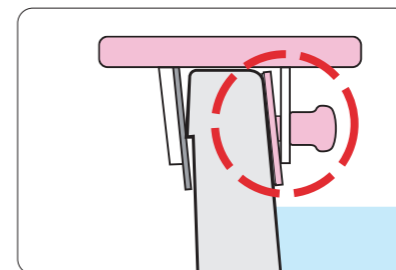

■ 円形の移動板でしっかり固定。

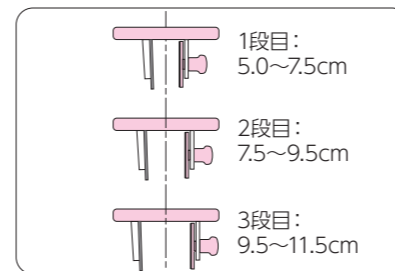

■ 3段階調節で、いつでもボードの中心で浴槽縁に取り付け可能。



■ なみ板を使えば、取り付けただまでもフタができます。

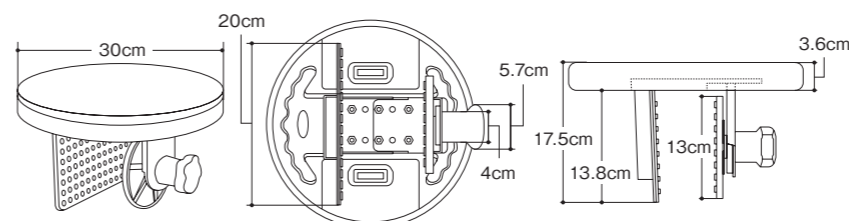

入浴の際の動作をサポートします。



腰を掛ける



身体の向きを湯船へ



湯船につかる

■ 逆の流れで浴槽から出る動作もサポートします。

33,000円 (税込)  
30,000円 (税別)

対応縁幅	5.0~11.5cm
座面の厚さ	3.6cm
座面直径	30cm
重量	2.8kg
材質	ポリエチレン・ステンレス・合成ゴム
最大使用者体重	80kg
商品番号	JAN
103320	4958995833201

# コード一覧

頁	商品番号	商品名/規格	JANコード
移動用品			
杖			
	104951	バンブーステッキ ストラップ	4958995849516
	104950	バンブーステッキ 杖先ゴム 16mm 径用	4958995849509
	104990	バンブーステッキ 杖先ゴム 19mm 径用	4958995849905
	104878	バンブーステッキ 多点杖先	4958995848786
	104879	バンブーステッキ 多点杖先チップ	4958995848793
	104940	バンブーステッキ ブラック	4958995849400
	104941	バンブーステッキ ブロンズ	4958995849417
	104942	バンブーステッキ ワインレッド	4958995849424
6	104943	バンブーステッキ ブルー	4958995849431
	104944	バンブーステッキ パープル	4958995849448
	104980	バンブーステッキ ワイド ブラック	4958995849806
	104981	バンブーステッキ ワイド ブルー	4958995849813
	104982	バンブーステッキ ワイド ピンク	4958995849820
	104983	バンブーステッキ ワイド ブラウン	4958995849837
	104984	バンブーステッキ ワイド グレー	4958995849844
	104985	バンブーステッキ ワイド ワインレッド	4958995849851
	104986	バンブーステッキ ワイド グリーン	4958995849868
	104890	バンブーステッキ 多点杖 ブラック	NEW 4958995848908
	104891	バンブーステッキ 多点杖 ワインレッド	NEW 4958995848915
	104892	バンブーステッキ 多点杖 ネイビー	NEW 4958995848922
	104870	バンブーステッキ オフセット 多点杖 ブラック	4958995848700
	104871	バンブーステッキ オフセット 多点杖 ワインレッド	4958995848717
	104872	バンブーステッキ オフセット 多点杖 ネイビー	4958995848724
7	104880	バンブーステッキ ワイド 多点杖 ブラック	4958995848809
	104881	バンブーステッキ ワイド 多点杖 ワインレッド	4958995848816
	104882	バンブーステッキ ワイド 多点杖 ブルー	4958995848823
	104960	バンブーステッキ 折りたたみ杖 ワインレッド	4958995849608
	104961	バンブーステッキ 折りたたみ杖 ネイビー	4958995849615
	104991	バンブーステッキ ワイド 折りたたみ杖 ワインレッド	4958995849912
	104992	バンブーステッキ ワイド 折りたたみ杖 ネイビー	4958995849929
	104750	ヒューゴステッキ ブラック	4958995847505
	104751	ヒューゴステッキ ブルー	4958995847512
	104752	ヒューゴステッキ ピンク	4958995847529
	104753	ヒューゴステッキ ブラウン	4958995847536
	104754	ヒューゴステッキ グレー	4958995847543
	104756	ヒューゴステッキ ワインレッド	4958995847567
	104757	ヒューゴステッキ グリーン	4958995847574
	104760	ヒューゴステッキ オフセット 多点杖 ブラック	4958995847604
	104761	ヒューゴステッキ オフセット 多点杖 ブルー	4958995847611
	104764	ヒューゴステッキ オフセット 多点杖 グレー	4958995847642
8	104687	ヒューゴステッキ ストラップ	4958995846874
	104675	ヒューゴステッキ 杖先ゴム	4958995846751
	104685	ヒューゴステッキ 多点杖先	4958995846850
	104686	ヒューゴステッキ 多点杖先チップ	4958995846867
	038561	タケトラクラッチ SS	4958995385618
	038562	タケトラクラッチ S	4958995385625
	038563	タケトラクラッチ M	4958995385632
	038564	タケトラクラッチ L	4958995385649
	038881	タケトラクラッチパーツ 横木カバー 2 個入	4958995388817
	038882	タケトラクラッチパーツ 握部スポンジ 2 個入	4958995388824
	038883	タケトラクラッチパーツ 杖先ゴム 2 個入	4958995388831
	038884	タケトラクラッチパーツ ネジセット 2 組入	4958995388848
シューズ			
	091742	転倒予防グリップシューズ つま先なし ネイビー S	4958995917420
	091743	転倒予防グリップシューズ つま先なし ネイビー M	4958995917437
	091744	転倒予防グリップシューズ つま先なし ネイビー L	4958995917444
	091745	転倒予防グリップシューズ つま先なし ネイビー 3L	4958995917451
10	091746	転倒予防グリップシューズ つま先なし ネイビー LL	4958995917468
	091752	転倒予防グリップシューズ つま先つき ネイビー S	4958995917529
	091753	転倒予防グリップシューズ つま先つき ネイビー M	4958995917536
	091754	転倒予防グリップシューズ つま先つき ネイビー L	4958995917543
	091755	転倒予防グリップシューズ つま先つき ネイビー LL	4958995917550

	091756	転倒予防グリップシューズ つま先つき ネイビー 3L	4958995917567
	091292	転倒予防シューズ つま先なし ブラック S	4958995912920
	091293	転倒予防シューズ つま先なし ブラック M	4958995912937
	091294	転倒予防シューズ つま先なし ブラック L	4958995912944
	091295	転倒予防シューズ つま先なし ブラック LL	4958995912951
	091296	転倒予防シューズ つま先なし ブラック 3L	4958995912968
	091302	転倒予防シューズ つま先なし グレー S	4958995913023
	091303	転倒予防シューズ つま先なし グレー M	4958995913036
	091304	転倒予防シューズ つま先なし グレー L	4958995913040
	091305	転倒予防シューズ つま先なし グレー LL	4958995913057
	091306	転倒予防シューズ つま先なし グレー 3L	4958995913064
	091192	転倒予防シューズ つま先なし あずき S	4958995911923
	091193	転倒予防シューズ つま先なし あずき M	4958995911930
	091194	転倒予防シューズ つま先なし あずき L	4958995911947
	091195	転倒予防シューズ つま先なし あずき LL	4958995911954
	091196	転倒予防シューズ つま先なし あずき 3L	4958995911961
	091132	転倒予防シューズ つま先なし ベージュ S	4958995911329
	091133	転倒予防シューズ つま先なし ベージュ M	4958995911336
	091134	転倒予防シューズ つま先なし ベージュ L	4958995911343
	091135	転倒予防シューズ つま先なし ベージュ LL	4958995911350
	091136	転倒予防シューズ つま先なし ベージュ 3L	4958995911367
	091242	転倒予防シューズ つま先なし うぐいす S	4958995912425
	091243	転倒予防シューズ つま先なし うぐいす M	4958995912432
	091244	転倒予防シューズ つま先なし うぐいす L	4958995912449
	091245	転倒予防シューズ つま先なし うぐいす LL	4958995912456
10	091246	転倒予防シューズ つま先なし うぐいす 3L	4958995912463
	091382	転倒予防シューズ つま先つき ブラック S	4958995913828
	091383	転倒予防シューズ つま先つき ブラック M	4958995913835
	091384	転倒予防シューズ つま先つき ブラック L	4958995913842
	091385	転倒予防シューズ つま先つき ブラック LL	4958995913859
	091386	転倒予防シューズ つま先つき ブラック 3L	4958995913866
	091392	転倒予防シューズ つま先つき グレー S	4958995913927
	091393	転倒予防シューズ つま先つき グレー M	4958995913934
	091394	転倒予防シューズ つま先つき グレー L	4958995913941
	091395	転倒予防シューズ つま先つき グレー LL	4958995913958
	091396	転倒予防シューズ つま先つき グレー 3L	4958995913965
	091272	転倒予防シューズ つま先つき あずき S	4958995912722
	091273	転倒予防シューズ つま先つき あずき M	4958995912739
	091274	転倒予防シューズ つま先つき あずき L	4958995912746
	091275	転倒予防シューズ つま先つき あずき LL	4958995912753
	091276	転倒予防シューズ つま先つき あずき 3L	4958995912760
	091182	転倒予防シューズ つま先つき ベージュ S	4958995911824
	091183	転倒予防シューズ つま先つき ベージュ M	4958995911831
	091184	転倒予防シューズ つま先つき ベージュ L	4958995911848
	091185	転倒予防シューズ つま先つき ベージュ LL	4958995911855
	091186	転倒予防シューズ つま先つき ベージュ 3L	4958995911862
	091282	転倒予防シューズ つま先つき うぐいす S	4958995912821
	091283	転倒予防シューズ つま先つき うぐいす M	4958995912838
	091284	転倒予防シューズ つま先つき うぐいす L	4958995912845
	091285	転倒予防シューズ つま先つき うぐいす LL	4958995912852
	091286	転倒予防シューズ つま先つき うぐいす 3L	4958995912869
	091462	入院サポートシューズ ベージュ 22.0cm	4958995914627
	091463	入院サポートシューズ ベージュ 23.0cm	4958995914634
	091464	入院サポートシューズ ベージュ 24.0cm	4958995914641
	091465	入院サポートシューズ ベージュ 25.0cm	4958995914658
	091466	入院サポートシューズ ベージュ 26.0cm	4958995914665
	091467	入院サポートシューズ ベージュ 27.0cm	4958995914672
	091468	入院サポートシューズ ベージュ 28.0cm	4958995914689
	091472	入院サポートシューズ グレー 22.0cm	4958995914726
	091473	入院サポートシューズ グレー 23.0cm	4958995914733
	091474	入院サポートシューズ グレー 24.0cm	4958995914740
11	091475	入院サポートシューズ グレー 25.0cm	4958995914757
	091476	入院サポートシューズ グレー 26.0cm	4958995914764
	091477	入院サポートシューズ グレー 27.0cm	4958995914771
	091478	入院サポートシューズ グレー 28.0cm	4958995914788
	091482	入院サポートシューズ ブラウン 22.0cm	4958995914825
	091483	入院サポートシューズ ブラウン 23.0cm	4958995914832
	091484	入院サポートシューズ ブラウン 24.0cm	4958995914849
	091485	入院サポートシューズ ブラウン 25.0cm	4958995914856
	091486	入院サポートシューズ ブラウン 26.0cm	4958995914863
	091487	入院サポートシューズ ブラウン 27.0cm	4958995914870
	091488	入院サポートシューズ ブラウン 28.0cm	4958995914887

	091402	リハビリ支援シューズⅡ ブラウン 22.0cm	4958995914023
	091403	リハビリ支援シューズⅡ ブラウン 23.0cm	4958995914030
	091404	リハビリ支援シューズⅡ ブラウン 24.0cm	4958995914047
	091405	リハビリ支援シューズⅡ ブラウン 25.0cm	4958995914054
	091406	リハビリ支援シューズⅡ ブラウン 26.0cm	4958995914061
	091407	リハビリ支援シューズⅡ ブラウン 27.0cm	4958995914078
11	091408	リハビリ支援シューズⅡ ブラウン 28.0cm	4958995914085
	091412	リハビリ支援シューズⅡ ネイビー 22.0cm	4958995914122
	091413	リハビリ支援シューズⅡ ネイビー 23.0cm	4958995914139
	091414	リハビリ支援シューズⅡ ネイビー 24.0cm	4958995914146
	091415	リハビリ支援シューズⅡ ネイビー 25.0cm	4958995914153
	091416	リハビリ支援シューズⅡ ネイビー 26.0cm	4958995914160
	091417	リハビリ支援シューズⅡ ネイビー 27.0cm	4958995914177
	091418	リハビリ支援シューズⅡ ネイビー 28.0cm	4958995914184
歩行車			
14	117046	タケトラ杖ホルダー	4958995870466
	117129	ハッピー抑速ブレーキセット 2	4958995871296
	117090	ハッピーⅢ ブルーメタリック	4958995870909
	117091	ハッピーⅢ カシミアベージュメタリック	4958995870916
	117155	ハッピーⅢ 抑速ブレーキ 2 ブルーメタリック	4958995871555
15	117156	ハッピーⅢ 抑速ブレーキ 2 カシミアベージュメタリック	4958995871562
	117092	ハッピーⅢ ミニ パープルメタリック	4958995870923
	117093	ハッピーⅢ ミニ ローズゴールドメタリック	4958995870930
	117157	ハッピーⅢ ミニ 抑速ブレーキ 2 パープルメタリック	4958995871579
	117158	ハッピーⅢ ミニ 抑速ブレーキ 2 ローズゴールドメタリック	4958995871586
	117005	ハッピーⅡ NB ブルーメタリック	4958995870053
	117006	ハッピーⅡ NB オレンジメタリック	4958995870060
	117084	ハッピーⅡ ツール パールホワイト	4958995870848
16	117070	ハッピーⅡ ツール ダークグレーメタリック	4958995870701
	117002	ハッピーミニ ミルクティーベージュ	4958995870022
	117003	ハッピーミニ パープルメタリック	4958995870039
	117086	ハッピーミニ ツール パールホワイト	4958995870862
	117071	ハッピーミニ ツール ダークグレーメタリック	4958995870718
	117123	ハッピーⅡ NB 抑速ブレーキ 2 ブルーメタリック	4958995871234
	117124	ハッピーⅡ NB 抑速ブレーキ 2 オレンジメタリック	4958995871241
	117125	ハッピーⅡ ツール 抑速ブレーキ 2 ダークグレーメタリック	4958995871258
17	117127	ハッピーミニ 抑速ブレーキ 2 ミルクティーベージュ	4958995871272
	117128	ハッピーミニ 抑速ブレーキ 2 パープルメタリック	4958995871289
	117126	ハッピーミニ ツール 抑速ブレーキ 2 ダークグレーメタリック	4958995871265
18	117362	レッツムーブアゲイン カーボンブラック	NEW 4958995873627
	118100	レッツフライ グレー	4958995881004
19	117732	マルチレインカバー 大	4958995877328
	117731	マルチレインカバー 小	4958995877311
20	118306	ロボットアシストウォーカー RT.3	4573188820143
21	118330	ロボットアシストウォーカー RT.3 ショッパープラス	NEW 4573188820150
22	117571	レッツドリーム ブラック	4958995875713
	117572	レッツドリーム ミニ ブルー	4958995875720
	117500	レッツゴー ウッドパターン	4958995875003
23	117502	レッツゴー ミニ シルバー	4958995875027
	117504	レッツゴー ミニ ウォールナット	4958995875041
リフト			
24	520020	かるがる V	4958995950236
	510050	かるがる プチ V	4958995950205
26	510070	かるがる プチ V 標準セット	4958995950229
	530000	かるがる サテライト	4958995950199
27	530007	かるがる サテライト 浴室用	4958995950281
	510060	かるがる サテライト 標準セット	4958995950212
スリングシート			
	501823	ベーシックスリングハイバックメッシュ 25037 S	NEW 4958995958232
	501824	ベーシックスリングハイバックメッシュ 25037 M	NEW 4958995958249
	501825	ベーシックスリングハイバックメッシュ 25037 L	NEW 4958995958256
	501826	ベーシックスリングローバックメッシュ 25045 S	NEW 4958995958263
	501827	ベーシックスリングローバックメッシュ 25045 M	NEW 4958995958270
	501828	ベーシックスリングローバックメッシュ 25045 L	NEW 4958995958287
31	501829	ポジショニングスリング NSB-410-ST フリー	NEW 4958995958294
	501830	ハンガーバー 55619	NEW 4958995958300
	501307	フルスリングメッシュタイプ 25005 S	4958995953077
	501308	フルスリングメッシュタイプ 25005 M	4958995953084

頁	商品番号	商品名/規格	JANコード
	106834	フドーねまき B スリーシーズン パープル L	4958995868340
	106835	フドーねまき B スリーシーズン パープル LL	4958995868357
	106837	フドーねまき B スリーシーズン パープル 3L	4958995868371
	106802	フドーねまき B スリーシーズン ピンク S	4958995868029
	106803	フドーねまき B スリーシーズン ピンク M	4958995868036
	106804	フドーねまき B スリーシーズン ピンク L	4958995868043
	106805	フドーねまき B スリーシーズン ピンク LL	4958995868050
	106812	フドーねまき B スリーシーズン ブルー S	4958995868128
	106813	フドーねまき B スリーシーズン ブルー M	4958995868135
	106814	フドーねまき B スリーシーズン ブルー L	4958995868142
	106815	フドーねまき B スリーシーズン ブルー LL	4958995868159
	106817	フドーねまき B スリーシーズン ブルー 3L	4958995868173
	106822	フドーねまき B スリーシーズン ベージュ S	4958995868227
	106823	フドーねまき B スリーシーズン ベージュ M	4958995868234
	106824	フドーねまき B スリーシーズン ベージュ L	4958995868241
	106825	フドーねまき B スリーシーズン ベージュ LL	4958995868258
	106827	フドーねまき B スリーシーズン ベージュ 3L	4958995868272
	106842	フドーねまき B スリーシーズン さくら S	4958995868425
	106843	フドーねまき B スリーシーズン さくら M	4958995868432
	106844	フドーねまき B スリーシーズン さくら L	4958995868449
	106845	フドーねまき B スリーシーズン さくら LL	4958995868456
	106852	フドーねまき B スリーシーズン 空 S	4958995868524
	106853	フドーねまき B スリーシーズン 空 M	4958995868531
	106854	フドーねまき B スリーシーズン 空 L	4958995868548
	106855	フドーねまき B スリーシーズン 空 LL	4958995868555
	106857	フドーねまき B スリーシーズン 空 3L	4958995868579
	106862	フドーねまき B スリーシーズン からし S	4958995868623
	106863	フドーねまき B スリーシーズン からし M	4958995868630
	106864	フドーねまき B スリーシーズン からし L	4958995868647
	106865	フドーねまき B スリーシーズン からし LL	4958995868654
	106867	フドーねまき B スリーシーズン からし 3L	4958995868678
	106872	フドーねまき B スリーシーズン うぐいす S	4958995868722
	106873	フドーねまき B スリーシーズン うぐいす M	4958995868739
	106874	フドーねまき B スリーシーズン うぐいす L	4958995868746
	106875	フドーねまき B スリーシーズン うぐいす LL	4958995868753
	106877	フドーねまき B スリーシーズン うぐいす 3L	4958995868777
	107132	フドーねまき C スリーシーズン パープル S	4958995771329
	107133	フドーねまき C スリーシーズン パープル M	4958995771336
	107134	フドーねまき C スリーシーズン パープル L	4958995771343
	107135	フドーねまき C スリーシーズン パープル LL	4958995771350
	107102	フドーねまき C スリーシーズン ピンク S	4958995771022
	107103	フドーねまき C スリーシーズン ピンク M	4958995771039
	107104	フドーねまき C スリーシーズン ピンク L	4958995771046
	107105	フドーねまき C スリーシーズン ピンク LL	4958995771053
	107112	フドーねまき C スリーシーズン ブルー S	4958995771121
	107113	フドーねまき C スリーシーズン ブルー M	4958995771138
	107114	フドーねまき C スリーシーズン ブルー L	4958995771145
	107115	フドーねまき C スリーシーズン ブルー LL	4958995771152
	107122	フドーねまき C スリーシーズン ベージュ S	4958995771220
	107123	フドーねまき C スリーシーズン ベージュ M	4958995771237
	107124	フドーねまき C スリーシーズン ベージュ L	4958995771244
	107125	フドーねまき C スリーシーズン ベージュ LL	4958995771251
	107142	フドーねまき C スリーシーズン さくら S	4958995771428
	107143	フドーねまき C スリーシーズン さくら M	4958995771435
	107144	フドーねまき C スリーシーズン さくら L	4958995771442
	107145	フドーねまき C スリーシーズン さくら LL	4958995771459
	107152	フドーねまき C スリーシーズン 空 S	4958995771527
	107153	フドーねまき C スリーシーズン 空 M	4958995771534
	107154	フドーねまき C スリーシーズン 空 L	4958995771541
	107155	フドーねまき C スリーシーズン 空 LL	4958995771558
	107162	フドーねまき C スリーシーズン からし S	4958995771626
	107163	フドーねまき C スリーシーズン からし M	4958995771633
	107164	フドーねまき C スリーシーズン からし L	4958995771640
	107165	フドーねまき C スリーシーズン からし LL	4958995771657
	107172	フドーねまき C スリーシーズン うぐいす S	4958995771725
	107173	フドーねまき C スリーシーズン うぐいす M	4958995771732
	107174	フドーねまき C スリーシーズン うぐいす L	4958995771749
	107175	フドーねまき C スリーシーズン うぐいす LL	4958995771756
	107222	フドーねまき D スリーシーズン ベージュ S	4958995772227
	107223	フドーねまき D スリーシーズン ベージュ M	4958995772234
	107224	フドーねまき D スリーシーズン ベージュ L	4958995772241

	107225	フドーねまき D スリーシーズン ベージュ LL	4958995772258
	107232	フドーねまき D スリーシーズン パープル S	4958995772326
39	107233	フドーねまき D スリーシーズン パープル M	4958995772333
	107234	フドーねまき D スリーシーズン パープル L	4958995772340
	107235	フドーねまき D スリーシーズン パープル LL	4958995772357
	105552	フドー紙おむつホルダー II S	4958995855524
	105553	フドー紙おむつホルダー II M	4958995855531
	105554	フドー紙おむつホルダー II L	4958995855548
	105555	フドー紙おむつホルダー II LL	4958995855555
	101502	スタイナー No.700 S	4958995815023
40	101503	スタイナー No.700 M	4958995815030
	101504	スタイナー No.700 L	4958995815047
	101505	スタイナー No.700 LL	4958995815054
	101522	スタイナー No.710 S	4958995815221
	101523	スタイナー No.710 M	4958995815238
	101524	スタイナー No.710 L	4958995815245
	105602	フドーボディーツ 水色 S	4958995856026
	105603	フドーボディーツ 水色 M	4958995856033
	105604	フドーボディーツ 水色 L	4958995856040
	105632	フドーボディーツ グレー S	4958995856323
	105633	フドーボディーツ グレー M	4958995856330
	105634	フドーボディーツ グレー L	4958995856347
	105702	フドーズボン 水色 S	4958995857023
	105703	フドーズボン 水色 M	4958995857030
41	105704	フドーズボン 水色 L	4958995857047
	105732	フドーズボン グレー S	4958995857320
	105733	フドーズボン グレー M	4958995857337
	105734	フドーズボン グレー L	4958995857344
	106613	竹虎介護ねまき グリーン M	4958995866131
	106614	竹虎介護ねまき グリーン L	4958995866148
	106623	竹虎介護ねまき ブルー M	4958995866230
	106624	竹虎介護ねまき ブルー L	4958995866247
	106740	フドーてぶくろ横入れ ブルー M	4958995867404
	106741	フドーてぶくろ横入れ ブルー L	4958995867411
	106742	フドーてぶくろ横入れ ピンク M	4958995867428
	106743	フドーてぶくろ横入れ ピンク L	4958995867435
	106744	フドーてぶくろ横入れ グリーン M	4958995867442
	106745	フドーてぶくろ横入れ グリーン L	4958995867459
43	105783	フドーてぶくろ ベルトカバー (交換用) ブルー	4958995857832
	105785	フドーてぶくろ ベルトカバー (交換用) ピンク	4958995857856
	105784	フドーてぶくろ ベルトカバー (交換用) グリーン	4958995857849
	105862	フドーてぶくろ ブラインドカバー (交換用) ブルー	4958995858624
	105863	フドーてぶくろ ブラインドカバー (交換用) ピンク	4958995858631
	105861	フドーてぶくろ ブラインドカバー (交換用) グリーン	4958995858617
	105819	フドーてぶくろ No.1 メッシュ ブルー M	4958995858198
	105820	フドーてぶくろ No.1 メッシュ ブルー L	4958995858204
	105801	フドーてぶくろ No.1 ブルー M	4958995858013
	105804	フドーてぶくろ No.1 ブルー L	4958995858044
	105811	フドーてぶくろ No.1 ピンク M	4958995858112
	105814	フドーてぶくろ No.1 ピンク L	4958995858143
	105791	フドーてぶくろ No.1 グリーン M	4958995857917
	105794	フドーてぶくろ No.1 グリーン L	4958995857948
	105802	フドーてぶくろ No.2 ブルー M	4958995858020
	105805	フドーてぶくろ No.2 ブルー L	4958995858051
	105812	フドーてぶくろ No.2 ピンク M	4958995858129
	105815	フドーてぶくろ No.2 ピンク L	4958995858150
	105792	フドーてぶくろ No.2 グリーン M	4958995857924
	105795	フドーてぶくろ No.2 グリーン L	4958995857955
	105857	フドーてぶくろ No.3 ブルー M	4958995858570
	105858	フドーてぶくろ No.3 ブルー L	4958995858587
	105859	フドーてぶくろ No.3 ピンク M	4958995858594
	105860	フドーてぶくろ No.3 ピンク L	4958995858600
	105855	フドーてぶくろ No.3 グリーン M	4958995858556
	105856	フドーてぶくろ No.3 グリーン L	4958995858563
45	105787	フドーてぶくろ No.3 保護パッド M	4958995857870
	105788	フドーてぶくろ No.3 保護パッド L	4958995857887
	105809	フドーてぶくろ No.5 ブルー M 2 枚入	4958995858099
	105810	フドーてぶくろ No.5 ブルー L 2 枚入	4958995858105
	105837	フドーてぶくろ No.5 ピンク M 2 枚入	4958995858372
	105838	フドーてぶくろ No.5 ピンク L 2 枚入	4958995858389
	105835	フドーてぶくろ No.5 グリーン M 2 枚入	4958995858358
	105836	フドーてぶくろ No.5 グリーン L 2 枚入	4958995858365

	105776	フドーてぶくろ No.5 ブルー M 1 枚入	4958995857764
	105777	フドーてぶくろ No.5 ブルー L 1 枚入	4958995857771
	105827	フドーてぶくろ No.5 ピンク M 1 枚入	4958995858273
	105828	フドーてぶくろ No.5 ピンク L 1 枚入	4958995858280
	105825	フドーてぶくろ No.5 グリーン M 1 枚入	4958995858259
	105826	フドーてぶくろ No.5 グリーン L 1 枚入	4958995858266
	105770	フドーてぶくろ No.6 ブルー M 2 枚入	4958995857702
	105771	フドーてぶくろ No.6 ブルー L 2 枚入	4958995857719
	105841	フドーてぶくろ No.6 ブルー LL 2 枚入	<b>NEW</b> 4958995858419
45	105768	フドーてぶくろ No.6 ピンク M 2 枚入	4958995857689
	105769	フドーてぶくろ No.6 ピンク L 2 枚入	4958995857696
	105766	フドーてぶくろ No.6 グリーン M 2 枚入	4958995857665
	105767	フドーてぶくろ No.6 グリーン L 2 枚入	4958995857672
	105778	フドーてぶくろ No.6 ブルー M 1 枚入	4958995857788
	105779	フドーてぶくろ No.6 ブルー L 1 枚入	4958995857795
	105831	フドーてぶくろ No.6 ピンク M 1 枚入	4958995858310
	105832	フドーてぶくろ No.6 ピンク L 1 枚入	4958995858327
	105829	フドーてぶくろ No.6 グリーン M 1 枚入	4958995858297
	105830	フドーてぶくろ No.6 グリーン L 1 枚入	4958995858303
	041051	セーフミトンII	4958995410518
	041055	セーフミトンII 替えアイデアホック付あまぶた	4958995410556
	041053	セーフミトンII 替え保護パッド	4958995410532
46	041056	セーフミトンIII	4958995410563
	041057	セーフミトンIII 替えアイデアホック付ストッパー	4958995410570
	041058	セーフミトンIII ブラインドストッパー	4958995410587
患者衣			
	800512	患者衣じんべい S	4958995019322
	800513	患者衣じんべい M	4958995019339
	800514	患者衣じんべい L	4958995019346
	800515	患者衣じんべい LL	4958995019353
	800516	患者衣じんべい 3L	4958995019360
	800522	患者衣パンツ S	4958995019421
	800523	患者衣パンツ M	4958995019438
47	800524	患者衣パンツ L	4958995019445
	800525	患者衣パンツ LL	4958995019452
	800526	患者衣パンツ 3L	4958995019469
	800532	患者衣ガウン S	4958995019520
	800533	患者衣ガウン M	4958995019537
	800534	患者衣ガウン L	4958995019544
	800535	患者衣ガウン LL	4958995019551
	800536	患者衣ガウン 3L	4958995019568
介護ねまき			
	105982	ソフトケアねまき 厚手 紺 S	4958995859829
	105983	ソフトケアねまき 厚手 紺 M	4958995859836
	105984	ソフトケアねまき 厚手 紺 L	4958995859843
	105985	ソフトケアねまき 厚手 紺 LL	4958995859850
	105932	ソフトケアねまき スリーシーズン むらさき S	4958995859324
	105933	ソフトケアねまき スリーシーズン むらさき M	4958995859331
	105934	ソフトケアねまき スリーシーズン むらさき L	4958995859348
	105935	ソフトケアねまき スリーシーズン むらさき LL	4958995859355
	105942	ソフトケアねまき スリーシーズン だいたい S	4958995859423
	105943	ソフトケアねまき スリーシーズン だいたい M	4958995859430
	105944	ソフトケアねまき スリーシーズン だいたい L	4958995859447
	105945	ソフトケアねまき スリーシーズン だいたい LL	4958995859454
	105922	ソフトケアねまき スリーシーズン みどり S	4958995859225
	105923	ソフトケアねまき スリーシーズン みどり M	4958995859232
	105924	ソフトケアねまき スリーシーズン みどり L	4958995859249
49	105925	ソフトケアねまき スリーシーズン みどり LL	4958995859256
	106462	ソフトケアねまき スリーシーズン ブルー S	4958995864625
	106463	ソフトケアねまき スリーシーズン ブルー M	4958995864632
	106464	ソフトケアねまき スリーシーズン ブルー L	4958995864649
	106465	ソフトケアねまき スリーシーズン ブルー LL	4958995864656
	106472	ソフトケアねまき スリーシーズン グリーン S	4958995864724
	106473	ソフトケアねまき スリーシーズン グリーン M	4958995864731
	106474	ソフトケアねまき スリーシーズン グリーン L	4958995864748
	106475	ソフトケアねまき スリーシーズン グリーン LL	4958995864755
	105902	ソフトケアねまき 薄手 ピンク S	4958995859027
	105903	ソフトケアねまき 薄手 ピンク M	4958995859034
	105904	ソフトケアねまき 薄手 ピンク L	4958995859041
	105905	ソフトケアねまき 薄手 ピンク LL	4958995859058
	105912	ソフトケアねまき 薄手 ブルー S	4958995859126
	105913	ソフトケアねまき 薄手 ブルー M	4958995859133

	105914	ソフトケアねまき 薄手 ブルー L	4958995859140
	105915	ソフトケアねまき 薄手 ブルー LL	4958995859157
	106442	ソフトケアねまき両開きファスナー 厚手 紺 S	4958995864427
	106443	ソフトケアねまき両開きファスナー 厚手 紺 M	4958995864434
	106444	ソフトケアねまき両開きファスナー 厚手 紺 L	4958995864441
	106445	ソフトケアねまき両開きファスナー 厚手 紺 LL	4958995864458
	106412	ソフトケアねまき両開き	

頁	商品番号	商品名/規格	JANコード
	007392	ソフラあごバンデージI ベージュ S	4958995073928
	007393	ソフラあごバンデージI ベージュ M	4958995073935
	007394	ソフラあごバンデージI ベージュ L	4958995073942
	007401	ソフラあごバンデージI ピンク SS	4958995074017
51	007402	ソフラあごバンデージI ピンク S	4958995074024
	007403	ソフラあごバンデージI ピンク M	4958995074031
	007404	ソフラあごバンデージI ピンク L	4958995074048
	035162	ネックラック S-M	4958995351620
	035163	ネックラック M-L	4958995351637
腰部ベルト			
	033972	ランバックスリム ブラック S	4958995339727
	033973	ランバックスリム ブラック M	4958995339734
	033974	ランバックスリム ブラック L	4958995339741
	033975	ランバックスリム ブラック LL	4958995339758
	033962	ランバックスリム ベージュ S	4958995339628
	033963	ランバックスリム ベージュ M	4958995339635
	033964	ランバックスリム ベージュ L	4958995339642
	033965	ランバックスリム ベージュ LL	4958995339659
51	034072	ランバックソフトII ブラック S	4958995340723
	034073	ランバックソフトII ブラック M	4958995340730
	034074	ランバックソフトII ブラック L	4958995340747
	034075	ランバックソフトII ブラック LL	4958995340754
	034076	ランバックソフトII ブラック 3L	4958995340761
	034232	ランバックソフトII ホワイト S	4958995342321
	034233	ランバックソフトII ホワイト M	4958995342338
	034234	ランバックソフトII ホワイト L	4958995342345
	034235	ランバックソフトII ホワイト LL	4958995342352
	034236	ランバックソフトII ホワイト 3L	4958995342369
失禁用防水シート			
	102144	全面防水シートボックス型 幅 85cm	4958995821444
	102145	全面防水シートボックス型 幅 93cm	4958995821451
	102146	三層防水シート ブルー 2 枚入	4958995821468
	102120	デニムシート 1 枚入	4958995821208
	102121	デニムシート 2 枚入	4958995821215
52	102131	パイルシート 水色 1 枚入	4958995821314
	102135	パイルシート 水色 2 枚入	4958995821352
	102132	パイルシート 黄色 1 枚入	4958995821321
	102136	パイルシート 黄色 2 枚入	4958995821369
	102141	速乾防水シート 緑色 2 枚入	4958995821413
	102142	速乾防水シート 黄色 2 枚入	4958995821420
生活支援用品			
	102302	ソフラピレンエプロンボーダーチェック ブルー	4958995823028
	102300	ソフラピレンエプロンボーダーチェック ピンク	4958995823004
	102301	ソフラピレンエプロンボーダーチェック グリーン	4958995823011
	102312	ソフラピレンエプロンボーダーチェックロング ブルー	4958995823127
	102310	ソフラピレンエプロンボーダーチェックロング ピンク	4958995823103
	102311	ソフラピレンエプロンボーダーチェックロング グリーン	4958995823110
54	102320	ソフラピレンエプロンサクラソウ ピンク	4958995823202
	102321	ソフラピレンエプロンサクラソウ ブルー	4958995823219
	102322	ソフラピレンエプロンサクラソウ イエロー	4958995823226
	102270	ソフラピレンエプロンパンジー ブルー	4958995822700
	102271	ソフラピレンエプロンパンジー ピンク	4958995822717
	102272	ソフラピレンエプロンパンジー グリーン	4958995822724
	102240	ソフラピレンエプロンしずく ブルー	4958995822403
	102241	ソフラピレンエプロンしずく オレンジ	4958995822410
	102242	ソフラピレンエプロンしずく グリーン	4958995822427
	102250	ソフラピレンエプロンしずくポケット付き ブルー	4958995822502
55	102251	ソフラピレンエプロンしずくポケット付き オレンジ	4958995822519
	102252	ソフラピレンエプロンしずくポケット付き グリーン	4958995822526
	102280	ソフラピレンエプロンチェック 2WAY タイプ ブルー	4958995822809
	102281	ソフラピレンエプロンチェック 2WAY タイプ オレンジ	4958995822816
	102282	ソフラピレンエプロンチェック 2WAY タイプ グリーン	4958995822823
	076370	フェルラックエプロン ホワイト L 100 枚入	4958995763706
56	076367	フェルラックエプロン ホワイト LL 100 枚入	4958995763676
	076372	フェルラックエプロン ホワイト L テープ付 100 枚入	4958995763720
	076369	フェルラックエプロン ホワイト LL テープ付 100 枚入	4958995763690
	076374	やわらか紙エプロン	4958995763744
57	007050	タケトラエコノミーエプロン M ホワイト	4958995070507
	007051	タケトラエコノミーエプロン M ブルー	4958995070514
	007052	タケトラエコノミーエプロン M ピンク	4958995070521

57	007054	タケトラエコノミーエプロン L ホワイト	4958995070545
	007055	タケトラエコノミーエプロン L ブルー	4958995070552
	007056	タケトラエコノミーエプロン L ピンク	4958995070569
	102295	竹虎食事用エプロン使い捨て	4958995822953
	005561	ピレン口腔ケアウェットシート	4958995055610
	005562	ピレン口腔ケアウェットシート 詰替用	4958995055627
58	111382	キュッとボン 20 枚入	4958995813821
	111385	キュッとボン F 枚入	4958995813852
	041190	レスキュー E バックシート	4958995411904
感染対策用品			
	077461	感染防護基本セット	4958995774610
	003756	ソフラテトラメン ALC 200 包入	4958995037562
	003757	ソフラテトラメン ALC 60 包入	4958995037579
	076184	サージキャップジャバラタイプ ブルー	4958995061849
60	076185	サージキャップジャバラタイプ ホワイト	4958995761856
	076186	サージキャップジャバラタイプ ピンク	4958995761863
	076187	サージキャップジャバラタイプ グリーン	4958995761870
	076200	サージシューカバー	4958995762006
	076708	サージマスク N-95 (折りたたみ式) ホワイト 1 枚入 x 10	4958995767081
	076073	サージマスク N-95 (折りたたみ式) ホワイト 50 枚入	4958995760736
	076056	タケトラシールド付マスク TC	4958995760569
	076105	サージマスク TC ホワイト	4958995761054
	076115	サージマスク TC ブルー	4958995761153
	076100	サージマスク TC グリーン	4958995761009
	076110	サージマスク TC ピンク	4958995761108
	076106	サージマスク TC ホワイト S	4958995761061
	076107	サージマスク TC ホワイト (小児用)	4958995761078
	076161	サージマスク CP 樹脂 ノーズブリッジ ホワイト	4958995761610
	076162	サージマスク CP 樹脂 ノーズブリッジ ブルー	4958995761627
	076165	サージマスク CP 樹脂 ノーズブリッジ ピンク	4958995761658
	076164	サージマスク CP 樹脂 ノーズブリッジ ピンク S	4958995761641
	076231	サージマスク CP 金属 ノーズブリッジ ホワイト	4958995762310
	076232	サージマスク CP 金属 ノーズブリッジ ブルー	4958995762327
	076235	サージマスク CP 金属 ノーズブリッジ ピンク	4958995762358
61	076234	サージマスク CP 金属 ノーズブリッジ ピンク S	4958995762341
	075811	タケトラ ニトリル手袋 SS ホワイト	4958995758115
	075812	タケトラ ニトリル手袋 S ホワイト	4958995758122
	075813	タケトラ ニトリル手袋 M ホワイト	4958995758139
	075814	タケトラ ニトリル手袋 L ホワイト	4958995758146
	075851	タケトラ ニトリル手袋 SS ブルー	4958995758511
	075852	タケトラ ニトリル手袋 S ブルー	4958995758528
	075853	タケトラ ニトリル手袋 M ブルー	4958995758535
	075854	タケトラ ニトリル手袋 L ブルー	4958995758542
	075881	タケトラプラスチック手袋 200パウダーフリー SS	4958995758818
	075882	タケトラプラスチック手袋 200パウダーフリー S	4958995758825
	075883	タケトラプラスチック手袋 200パウダーフリー M	4958995758832
	075884	タケトラプラスチック手袋 200パウダーフリー L	4958995758849
	075885	タケトラプラスチック手袋 200パウダーフリー LL	4958995758856
	075862	ピレンワイブロング S	4958995758627
	075863	ピレンワイブロング M	4958995758634
	076420	フェルラックNo.40 フリー ブルー	4958995764208
	076421	フェルラックNo.40 フリー ピンク	4958995764215
	076422	フェルラックNo.40 フリー イエロー	4958995764222
62	076345	竹虎ビニールエプロン CP	4958995763454
	076355	竹虎ビニールエプロン P フリー ホワイト	4958995763553
	076356	竹虎ビニールエプロン P フリー ブルー	4958995763560
	076357	竹虎ビニールエプロン P フリー ピンク	4958995763577
入浴補助用品			
	113820	シャワーバスター II 折りたたみタイプ	4958995838206
	113827	シャワーバスター II 背もたれクッション	4958995838275
64	113826	シャワーバスター II 座面クッション	4958995838268
	113829	シャワーバスター II はめこみピン	4958995838299
	113825	シャワーバスター II 脚先ゴム	4958995838251
65	103320	ベンチバスター	4958995833201

# TAISコード一覧

頁	商品名	TAISコード
7	バンブーステッキ多点杖	00110-000153
	バンブーステッキオフセット多点杖	00110-000138
	バンブーステッキワイド多点杖	00110-000139
8	ヒューゴステッキオフセット多点杖	00110-000107
	タケトラクラッチ	00110-000126
15	ハッピーⅢ	00110-000134
	ハッピーⅢ抑速ブレーキ 2	00110-000144
	ハッピーⅢミニ	00110-000135
	ハッピーⅢミニ抑速ブレーキ 2	00110-000145
	ハッピーⅡ NB	00110-000112
16	ハッピーⅡ トール	00110-000127
	ハッピーミニ	00110-000103
	ハッピーミニトール	00110-000128
	ハッピーⅡ NB 抑速ブレーキ 2	00110-000140
	ハッピーⅡ トール抑速ブレーキ 2	00110-000142
17	ハッピーミニ抑速ブレーキ 2	00110-000141
	ハッピーミニトール抑速ブレーキ 2	00110-000143
18	レッツムーブアゲイン	00110-000154
19	レッツフライ	00110-000125
20	ロボットアシストウォーカー RT.3	01560-000005
21	ロボットアシストウォーカー RT.3 ショッパープラス	01560-000006
22	レッツドリーム	00110-000136

22	レッツドリームミニ	00110-000137
	レッツゴー	00110-000098
23	レッツゴーミニ	00110-000106
24	かるがるV	00110-000146
	かるがるプチV 本体セット	00110-000147
	かるがるプチV 標準セット	00110-000117
26	かるがるサテライト 本体セット	00110-000115
27	かるがるサテライト 浴室用	00110-000148
	かるがるサテライト 標準セット	00110-000118
	ベーシックスリング ハイバックメッシュ 25037	00110-000151
	ベーシックスリング ローバックメッシュ 25045	00110-000150
	ポジションスリング NSB-410-ST	00110-000149
	フルスリングメッシュタイプ 25005	00110-000109
31	ハイバックメッシュタイプ 25015	00110-000108
	ローバックメッシュタイプ 25035	00110-000110
	トイレ用 25080	00110-000116
	シャワーチェア	00139-000009
32	かるがるスリングメッシュ	00110-000152
33	かるがるスリング	00110-000131
	かるがるスリングショート	00110-000133
64	シャワーバスター II 折りたたみタイプ	00110-000104
65	ベンチバスター	00110-000085

## 索引

▶あ行	
RT.3 ショッパープラス	20
RT.3 ショッパープラス	21
▶か行	
かるがるV	24
かるがるサテライト	27
かるがるサテライト標準セット	27
かるがるスリング	33
かるがるスリングショート	33
かるがるスリングメッシュ	32
かるがるプチV	26
かるがるプチV標準セット	26
患者衣	47
感染防護基本セット	60
キュッとボン	58
▶さ行	
サージキャップ ジャバラタイプ	60
サージシューカバー	60
サージマスク N-95 (折りたたみ式)	61
サージマスク CP	61
サージマスク TC	61
三層防水シート	52
シャワーチェア	31
シャワーバスター II 折りたたみタイプ	64
スタイナー No.700	40
スタイナー No.710	40
セーフミトン II	46
セーフミトン III	46
全面防水シートボックス型	52
速乾防水シート	52
ソフトケアねまき	49
ソフケアねまき 両開きファスナー	49
ソフラあごバンデージ I	51
ソフラテトラメン ALC	60
ソフラ肌着ライト	50
ソフラピレンエプロン サクラソウ	54
ソフラピレンエプロン しずく	55
ソフラピレンエプロン しずくポケット付き	55
ソフラピレンエプロン チェック 2WAY タイプ	55
ソフラピレンエプロン パンジー	54
ソフラピレンエプロン ボーダーチェック	54
ソフラピレンエプロン ボーダーチェックロング	54
ソフラピレンエプロン ショーツ	50

ソフラピレンパンツ 3分丈	50
▶た行	
タケトラエコノミーエプロン	57
竹虎介護ねまき	41
タケトラクラッチ	8
タケトラシールド付マスク TC	61
竹虎食事用エプロン使い捨て	57
タケトラニトリル手袋	61
竹虎ビニールエプロン CP	62
竹虎ビニールエプロン P	62
タケトラプラスチック手袋 200パウダーフリー	61
デニムシート	52
転倒予防グリップシューズ	10
転倒予防シューズ	10
トイレ用 25080	31
▶な行	
入院サポートシューズ	11
ネックラック	51
▶は行	
ハイバックメッシュタイプ 25015	31
パイルシート	52
ハッピーⅡ NB	16
ハッピーⅡ NB 抑速ブレーキ 2	17
ハッピーⅡ トール	16
ハッピーⅡ トール抑速ブレーキ 2	17
ハッピーⅢ	15
ハッピーⅢミニ	15
ハッピーⅢミニ抑速ブレーキ 2	15
ハッピーⅢ抑速ブレーキ 2	15
ハッピーミニ	16
ハッピーミニトール	16
ハッピーミニトール抑速ブレーキ 2	17
ハッピーミニ抑速ブレーキ 2	17
バンブーステッキ	6
バンブーステッキオフセット多点杖	7
バンブーステッキ折りたたみ杖	7
バンブーステッキ多点杖	7
バンブーステッキワイド	6
バンブーステッキワイド折りたたみ杖	7
ヒューゴステッキ	8
ヒューゴステッキオフセット多点杖	8
ピレン口腔ケアウェットシート	58

ピレンワイブロング	61
フェルラック No.40	62
フェルラックエプロン	56
フドー紙おむつホルダー II	40
フドーてぶくる 交換用ベルトカバー	43
フドーてぶくる 横入れ	43
フドーてぶくる No.1	44
フドーてぶくる No.1 メッシュ	44
フドーてぶくる No.2	44
フドーてぶくる No.3	45
フドーてぶくる No.5	45
フドーてぶくる No.6	45
フドーねまき A	38
フドーねまき B	38
フドーねまき C	39
フドーねまき D	39
フドーボディースーツ/フドーズボン	41
フルスリングメッシュタイプ 25005	31
ベーシックスリングハイバックメッシュ 25037	31
ベーシックスリングローバックメッシュ 25045	31
ベンチバスター	65
歩行用アクティビティスリング 25105	31
ポジションスリング NSB-410-ST	31
▶ま行	
マルチレインカバー	19
▶や行	
やわらか紙エプロン	57
▶ら行	
ランバックスリム	51
ランバックソフト II	51
リハビリ支援シューズ II	11
レスキュー E バックシート	58
レッツゴー	23
レッツゴーミニ	23
レッツドリーム	22
レッツフライ	19
レッツムーブアゲイン	18
ローバックメッシュタイプ 25035	31
ロボットアシストウォーカー RT.3	20
ロボットアシストウォーカー RT.3 ショッパープラス	21