

介護用品

竹虎 ヒューマンケア事業部
総合カタログ 2024

<https://www.taketora-web.com/>



【ヒューマンケア事業部】

東日本

〒231-0011 神奈川県横浜市中区太田町2-23 横浜メディア・ビジネスセンター8F
Tel.045-680-0390 Fax.045-680-0399

西日本

〒564-0052 大阪府吹田市広芝町10-35 江坂南口第二ビル5F
Tel.06-6386-7317 Fax.06-6386-7389

✉ info@taketora-web.com



ホームページ



 **Taketora**®

創業以来111年、3つのブランドを結集して未来を創造し、より多くのお客さまに貢献していきたい。

竹虎は創業当初より医療分野に携わり、さらに福祉・健康分野を加えた商品開発と販売を通し、「人々の生活を豊かにしたい」という想いで今日に至っております。

感染症の流行時や災害時には、ガウンやグローブ、携帯トイレの提供などを通し、微力ながらも社会貢献に取り組んでいます。

今後さらに少子高齢化が加速する日本社会においても「人々の生活を豊かにしたい」という基本的な想いは竹虎にとって変わらないものであります。

これからもお客様の声や現場の声に耳を傾けて、安心・安全で使いやすい医療用品・福祉用具の提供を続けていきたいと思っております。

それが竹虎の社会貢献であり、企業理念です。

Human Care

福祉

介護の現場とお客様の声を大切に「愛ある」福祉用具を追求しています

医療

医療の熱意と回復への願いで作られた「安心の」医療用品を提供します

健康

「あふれる健康」のサポートを担う健康用品を探索しています

Taketora®

111年のあゆみ

衛生材料統制により
神奈川県衛生材料統制組合を設立、
理事に就任



大森営業所



コンネット包帯



現 横浜本社



フドーねまき1型

フドーねまきB
(最新型)

フィリピンに
TAKETORA PHILIPPINES INC.設立

ホールディングス制導入・分社化
本社を東京都品川区へ移転



現 TAKETORA PHILIPPINES INC.



感染防護
基本セット



現 TAKETORA PHILIPPINES INC.
第二工場

TAKETORA PHILIPPINES INC.
にて第二工場を開設

大森(東京)営業所を開設

名古屋営業所を開設
新たに中京圏に商圏を拡大

ネット組織による包帯を
世界で初めて販売開始

本社新社屋完成に伴い、
「株式会社竹虎」と社名変更

縫製品製造工場
竹下繊維工業(株)設立

アイデアホック採用
介護ねまき
「フドーねまき」販売開始

山形工場設立

フィリピンに
TAKETORA PHILIPPINES INC.設立

ホールディングス制導入・分社化
本社を東京都品川区へ移転

東日本物流センター
(北茨城市)開設

本部を横浜市へ移転

自動制御機能付き歩行車
「ロボットアシストウォーカー」販売開始

感染対策用品
「感染防護基本セット」販売開始

TAKETORA PHILIPPINES INC.
にて第二工場を開設

1914
大正3年

竹下虎五郎個人企業にて、
横浜市内において
「竹下虎五郎商店」設立

1940
昭和15年

統制解除により、
竹下虎五郎商店再開

1949
昭和24年

歯科用簡易防湿綿
「ボールメン」
医薬品販売開始

1959
昭和34年

1961
昭和36年

1966
昭和41年

1971
昭和46年

1972
昭和47年

1973
昭和48年

1974
昭和49年

1975
昭和50年

1983
昭和58年

1985
昭和60年

1988
昭和63年

1989
平成元年

1992
平成4年

1993
平成5年

2000
平成12年

2002
平成14年

2003
平成15年

2009
平成21年

2010
平成22年

2012
平成24年

2013
平成25年

2018
平成30年

2019
令和元年

2020
令和2年

2021
令和3年

2022
令和4年

2023
令和5年

2024
令和6年

統制解除により、
竹下虎五郎商店再開

歯科用簡易防湿綿
「ボールメン」
医薬品販売開始

広島営業所を開設
一気に西日本の商圏に進出

紙おむつ製造工場
竹下製紙加工(株)設立

医薬品製造工場
竹下製薬(株)設立

足関節固定バンド
「ソフラウルフアー」販売開始

大阪支店を開設

介護用リフト
「かるがる」販売開始

竹下製薬(株)へ国内工場一本化

歩行車
「ハッピーII」販売開始

(株)竹虎と竹虎ヒューマンケア(株)が合併
新設社「株式会社竹虎」誕生

創業100周年

医療・福祉・健康の3事業部化

「かるがるスリング」販売開始
「バンブーステッキ」販売開始

創業110周年



内務省発行の「売薬部外品免許証」



竹下虎五郎



ボールメンII



ソフラウルフアー



現 山形工場



ハッピーII



100周年



かるがるスリング

110th
Anniversary

移動用品 ————— 5

- 《歩行》
- 杖 …………… 6
- シューズ …………… 8
- コラム ～正しいシューズの履き方～ …………… 10
- 歩行車 …………… 11
- 《リフト関連》
- 据置型・天井走行リフト …… 20
- 据置型介護リフト …………… 22
- レールシステム …………… 24
- 導入プラン …………… 24
- 使用例 …………… 25
- リフト仕様 …………… 26
- スリングシート …………… 27

衣類・寝具用品 ——— 31

- フドーシリーズ …………… 32
- 患者衣 …………… 43
- 介護ねまき …………… 37・44
- 肌着 …………… 46
- コラム ～介護衣類を選ぶときのポイント!～ …… 46
- 軽失禁用パンツ …………… 47
- サポーター …………… 48
- 腰部ベルト …………… 49
- 失禁用防水シート …………… 50

生活支援用品 ——— 51

- 食事用エプロン …………… 52
- 口腔ケア …………… 56
- 災害用品 …………… 56

感染対策用品 ——— 57

入浴補助用品 ——— 63

- 入浴用いす …………… 64
- 入浴台 …………… 65
- 浴槽用手すり …………… 65

■全商品コード類一覧 ——— 66

■商品名索引 ——— 71

●商品写真は印刷のため実際と色調が異なる場合がございます。
●商品の仕様・価格等は、改良のため予告なく変更する場合がございますので、ご了承ください。



新商品

竹虎が新しく販売を開始した商品です。

貸与

介護保険適用

介護保険適用 レンタル対象品

要支援、要介護認定された方に、レンタル費用の7～9割が還付される福祉用具です。

購入

介護保険適用

介護保険適用 購入対象品

要支援、要介護認定された方に、年額10万円(税込)を限度に購入費用の7～9割が還付される福祉用具です。



製品安全協会
安全基準合格品

製品安全協会安全基準合格品

一般財団法人「製品安全協会」が定めるSG基準に適合するものとして認証された製品に表示される安全・安心マークです。

非課税

非課税品

消費税法に基づき厚生労働大臣が指定した福祉用具です。

もっと気軽に外出しやすく。お部屋で過ごしやすく。

移動用品

屋外に出かける頻度を増やすために。屋内で少しでも自立できる生活を支えるために。移動用品選びには、ご利用者の心身の機能だけでなく、使用環境や生活スタイル、介助者の介護力等、生活全般を考慮することが大切です。



- 《歩行》杖 …………… 6
- シューズ …………… 8
- コラム …………… 10
- 歩行車 …………… 11
- 《リフト関連》据置型・天井走行リフト 20
- 据置型介護リフト …………… 22
- レールシステム …………… 24
- 導入プラン …………… 24
- 使用例 …………… 25
- リフト仕様 …………… 26
- スリングシート …………… 27

バンブーステッキ

握りやすさとフィット感に
こだわり抜いた竹虎の杖



4,950円(税込)
4,500円(税別)

詳細はこちら▼



- ブラック
- ワインレッド
- ブルー
- パープル

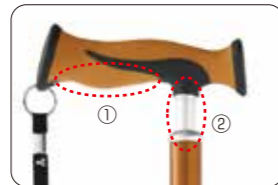

- ① 右手にも左手にもフィットするカーブ形状。
- ② しっかり握れるスリムネック(細首タイプ)。

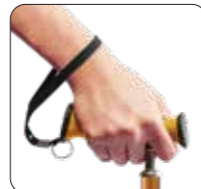

杖から手をはなしても安心なストラップ付。



安定感のある直径約5cmの杖先ゴム。

サイズ	φ1.6/1.9cm×H68~96cm(2.5cmきざみ・12段階)
対応身長	目安130~186cm
重量	310g
材質	本体:アルミニウム/握り手:TPR・PP ストラップ:ポリエステル/杖先:TPR

カラー	商品番号	JAN	カラー	商品番号	JAN
ブラック	104940	4958995849400	ブルー	104943	4958995849431
ブロンズ	104941	4958995849417	パープル	104944	4958995849448
ワインレッド	104942	4958995849424			

ストラップ・杖先は交換できます



ストラップ
440円(税込)
400円(税別)



杖先ゴム(16mm径用)
660円(税込)
600円(税別)

バンブーステッキ ワイド

手のひらや手首への負担が
少ないワイドグリップ



4,950円(税込)
4,500円(税別)

詳細はこちら▼



- ブラック
- ブルー
- ピンク
- ブラウン
- グレー
- グリーン

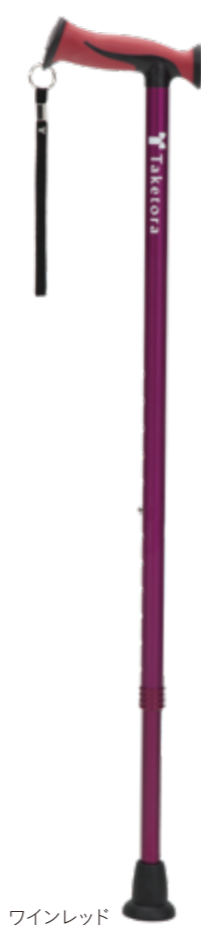

幅広のグリップで手への負担をサポート。



接地面が広く(直径約5cm)食い付きの良い杖先ゴムで安定感を確保。

サイズ	φ1.9/2.2cm×H68~96cm(2.5cmきざみ・12段階)
対応身長	目安130~186cm
重量	390g
材質	本体:アルミニウム/握り手:TPR・PP ストラップ:ポリエステル/杖先:TPR

カラー	商品番号	JAN	カラー	商品番号	JAN
ブラック	104980	4958995849806	グレー	104984	4958995849844
ブルー	104981	4958995849813	ワインレッド	104985	4958995849851
ピンク	104982	4958995849820	グリーン	104986	4958995849868
ブラウン	104983	4958995849837			

ストラップ・杖先は交換できます



ストラップ
440円(税込)
400円(税別)

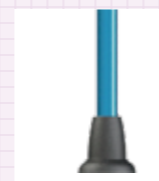

杖先ゴム(19mm径用)
660円(税込)
600円(税別)

ヒューゴステッキ

握りやすい
ソフトグリップの杖



5,720円(税込)
5,200円(税別)

詳細はこちら▼



- ブラック
- ブルー
- ピンク
- ブラウン
- グレー
- ワインレッド

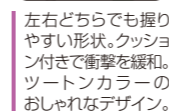

左右どちらでも握りやすい形状。クッション付きで衝撃を緩和。ツートンカラーのおしゃれなデザイン。



接地面が広く食い付きの良い杖先ゴムで安定感を確保。

サイズ	φ1.9/2.2cm×H68~96cm(2.5cmきざみ・12段階)
対応身長	目安130~186cm
重量	395g
材質	本体:アルミニウム/握り手:TPR・PP ストラップ:ナイロン/杖先:TPR

カラー	商品番号	JAN
ブラック	104750	4958995847505
ブルー	104751	4958995847512
ピンク	104752	4958995847529
ブラウン	104753	4958995847536
グレー	104754	4958995847543
ワインレッド	104756	4958995847567
グリーン	104757	4958995847574

ストラップ・杖先は交換できます

(ヒューゴステッキには、多点杖先を装着できます)



ストラップ
440円(税込)
400円(税別)



杖先ゴム
770円(税込)
700円(税別)



多点杖先
2,420円(税込)
2,200円(税別)
多点杖先チップ(交換用)
4個 880円(税込)
800円(税別)

〈装着イメージ〉
ヒューゴステッキに多点杖先を装着

ヒューゴステッキオフセット多点杖

地面をしっかりと捉える
新感覚の多点杖

TAIS 00110-000107

貸与 介護保険適用

非課税 6,800円

詳細はこちら▼



- ブルー
- グレー

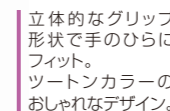

立体的なグリップ形状で手のひらにフィット。ツートンカラーのおしゃれなデザイン。



4点で支える形状でより安定した歩行をサポート。

サイズ	φ1.9/2.2cm×H71~99cm(2.5cmきざみ・12段階)
対応身長	目安136~192cm
重量	560g
材質	本体:アルミニウム/握り手:TPR・PP ストラップ:ナイロン 杖先:プラスチック・アルミニウム 杖先チップ:TPR

カラー	商品番号	JAN
ブラック	104760	4958995847604
ブルー	104761	4958995847611
グレー	104764	4958995847642

タケトラ®クラッチ

スタンダードな松葉づえ
安心のラテックスフリー

TAIS 00110-000126

貸与 介護保険適用

非課税 5,000円

1セット(2本入)

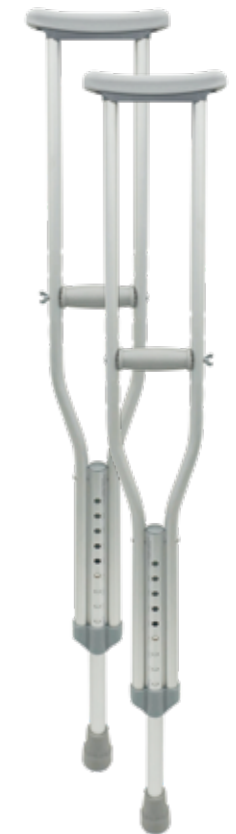

本体はアルミニウム製のため軽量。

パーツ(横木カバー・握り部・杖先)はラテックスフリーなのでゴムアレルギーの方にも安心。

サイズ	φ本体1.9/上部2.6/下部2.2cm 全長 SS:78~93cm/S:94~114cm M:114~134cm/L:134~154cm (2.5cmきざみ・SS:7段階/S~L:9段階) 横木:19cm 握り部:10cm(位置調節:3.8cmきざみ・SS:3段階/S~L:5段階)
対応身長	目安 SS:121~137cm/S:137~157cm M:157~178cm/L:178~198cm ※2つのサイズにまたがる方は、大きいサイズをおすすめします。
重量(1本)	SS:660g/S:760g/M:820g/L:900g
材質	本体:アルミニウム・PP 横木カバー・握り部・杖先:TPR

サイズ	商品番号	JAN
SS	038561	4958995385618
S	038562	4958995385625
M	038563	4958995385632
L	038564	4958995385649

パーツは交換できます ※①~④各2個入、⑤2個入



①杖先ゴム 660円(税込) 600円(税別)
②握り部スポンジ 770円(税込) 700円(税別)
③横木カバー 880円(税込) 800円(税別)
④ネジセット 880円(税込) 800円(税別)

症状に合わせて選ぶ Taketora® のサポートシューズ

しっかり歩ける



入院時の
院内用シューズが欲しい
軽いリハビリに
使用したい
かかとがしっかりした
タイプが欲しい

入院サポートシューズ P8



歩行に不安がある



すり足
の方
つまずき
やすい
むくみ
がある
柔らかな
素材が
良い

転倒予防シューズ P9



リハビリメイン



リハビリに特化した
シューズが欲しい
室内外で
使用したい
リハビリ終了後も
普段履きにしたい

リハビリ支援シューズII P10



入院サポートシューズ

リハビリでも安心して使える院内シューズ



ベージュ



グレー



ブラウン

(1足) 2,200円(税込)
2,000円(税別)



面ファスナー(マジック式)の着脱ベルトで間口が大きく広がり履きやすく履かせやすい。微調整も可能。



カップ状のかかとが足をしっかりとホールド。インソールのかかとクッションが疲れにくさをサポート。



底面には、安全な歩行をサポートする素材を使用。アウトソール内側には脱ぎやすさをサポートするキック付き。



中敷きは取り外し可能、サイズ調整などに便利。中敷きと内側生地には素足でも気持ちよく履ける素材を採用。

サイズ	22.0cm	23.0cm	24.0cm	25.0cm	26.0cm	27.0cm	28.0cm
参考足囲	23.6~24.1cm	24.2~24.7cm	24.8~25.3cm	25.8~26.3cm	26.4~26.9cm	27.0~27.5cm	27.6~28.1cm
素材	本体外側・フチ:綿/本体内側:綿・ポリエステル・ポリエチレン/中敷:綿・ポリエステル・EVA/かかとクッション:ポリウレタン/底面:TPE						

転倒予防シューズ つま先なし/つま先つき

日本転倒予防学会推奨品

脱げや、わずかな段差などでの転倒を予防する室内専用シューズ

つま先なし(1足) 1,980円(税込)
1,800円(税別)



ブラック

つま先つき(1足) 2,310円(税込)
2,100円(税別)



グレー



グレー



ベージュ



あずき



うぐいす



ブラック



ベージュ



あずき



うぐいす

※ベージュはつま先なしとつま先つきのフチ巻きの色が異なります



履きやすく履かせやすい面ファスナー(マジック式)。



中敷の滑り止め加工により足のズレを予防。



脱げて転倒することを予防するかかと付き。

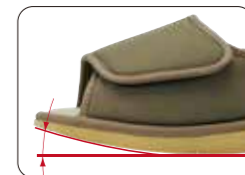

つま先の底を斜めにカットして、つまずきを軽減。

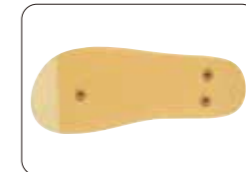

底面には3か所の滑り止め。すり足歩行を考慮したグリップカ。

つま先なし	S	M	L	LL	3L
参考足サイズ	21.0~22.0cm	22.5~23.5cm	24.0~25.0cm	25.5~26.5cm	27.0~28.0cm
参考足囲	19.0~23.0cm	20.5~24.5cm	22.0~26.0cm	23.0~27.0cm	24.0~28.0cm
つま先つき	S	M	L	LL	3L
参考足サイズ	22.0~23.0cm	23.0~24.0cm	24.0~25.5cm	25.5~27.0cm	27.0~28.5cm
参考足囲	21.0~23.0cm	21.5~24.0cm	23.5~25.5cm	24.0~26.0cm	24.5~26.5cm
素材	本体:ポリエステル/中敷:ポリエステル・PVC/底面:EVA/滑り止め:ゴム				



※「つま先なし」と「つま先つき」では同じサイズ表示でも参考足サイズ・足囲が異なります。ご注意ください

リハビリ支援シューズⅡ

安定した歩行をサポートする室内外兼用シューズ
カジュアルデザインで普段履きにも

(1足) 4,950円(税込)
4,500円(税別)



ブラウン

ネイビー

普段履きにも使えるツートンカラーのおしゃれでカジュアルなデザイン。

足幅4E、足囲3.5Eとゆったり設計で足のストレス軽減。中敷を取り外すと足囲も4Eに。

ペロの落ち込み予防に片側を縫い付けています。間口がしっかり広がり足を入れやすい。



片側が縫い付けてあります

両サイドのクロストラップにより足としっかりフィット。シューズ内部の足のズレを軽減。



カップ状のかかとと芯が足をしっかりホールド。歩行の安定性をサポート。



中敷は取り外し可能。サイズ調整などに便利。外した後のインソールも同じ表面素材を採用。



靴底には軽量で滑りにくい素材を採用。縦横に入った溝により、衝撃を吸収し、動きやすい。

サイズ	22.0cm	23.0cm	24.0cm	25.0cm	26.0cm	27.0cm	28.0cm
参考足囲	23.9~24.3cm	24.5~24.9cm	25.1~25.5cm	25.7~26.1cm	26.3~26.7cm	26.9~27.3cm	27.5~27.9cm
素材	本体:ポリエステル/ストラップ:ポリエステル・ポリウレタン・合成ゴム/中敷:EVA・ポリエステル/面ファスナー:ナイロン/底面:EVA						

正しいシューズの履き方

どんなに良いシューズでも、間違った履き方をすると足にも体にも余計な負担がかかってしまいます。シューズが持つ足の補助機能を得られるよう、正しい履き方を確認しておきましょう。



POINT 1

かかととはフィット

つま先を30度ほど上げて、足とシューズのかかとをピッタリ合わせます。安全のため座ってゆっくりと履いてください。

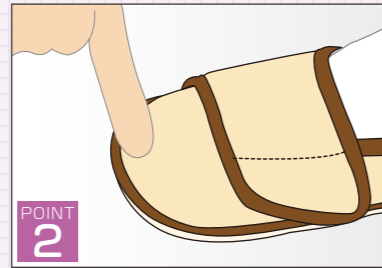

POINT 2

つま先にはゆとりを

履いた時、足のつま先からシューズの先まで1cm位余裕があるサイズのものを選びます。

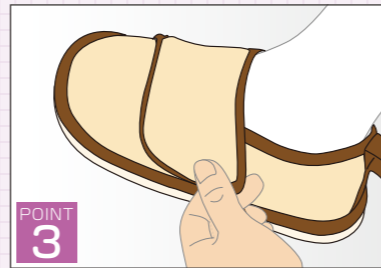

POINT 3

しっかり締める

甲のひもやマジックベルトは、靴と足まわりの隙間をつくらないように、しっかりと締め、足が中で前にずれないようにします。

かかと部分は歩行の補助となる大切な部分なので、かかとをつぶしてしまうと、その機能を失ってしまいます。

目的に合わせて選ぶ Taketora® の歩行車

転びやすい方には速度を抑える抑速ブレーキ付き



急加速時に自動ブレーキ
ハッピーIIINB抑速ブレーキ/ハッピーIIツール抑速ブレーキ
ハッピーミニ抑速ブレーキ/ハッピーミニツール抑速ブレーキ P15

坂道が多く歩行車を押して歩くのが大変



アシスト&自動ブレーキ
RT.3 P17

室内のみで使いたい
小回りが利いて、物も運べる



レッツゴー/レッツゴーミニ P19

折りたたんでも自立します
置く場所を選びません



RT.3 P17 レッツフライ P18

小柄な方や日本の住環境にも
適したコンパクトサイズ



ハッピーミニ P14 レッツゴーミニ P19

背の高い方や体の大きな方には



ハッピーミニツール P14 RT.3 P17 レッツフライ P18

ご利用者の身長に合わせて選ぶ

持ち手の部分が身長に対して高すぎると肩や腕が疲れ、低すぎると腰に負担が掛かってしまいます。右の図を参考に身長に合ったタイプをお選びください。

※こちらの表は目安です
ご利用者の身体状況を踏まえてお選びください

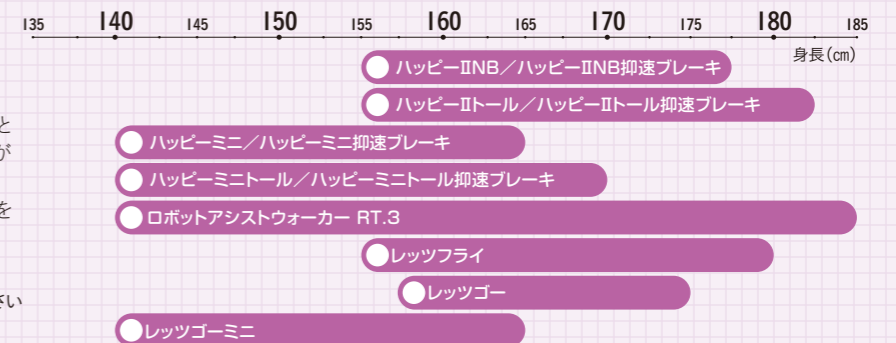

歩行車 ラインナップ

〈マルチレインカバー〉
歩行車などを守るカバーです。



シリーズ名	Taketora. ハッピーシリーズ					RT.WORKS ロボットアシストウォーカーシリーズ				TRUST CARE			
商品名	ハッピーII NB	ハッピーII トール	ハッピーミニ	ハッピーミニ トール	ハッピーIINB 抑速ブレーキ	ハッピーIIトール 抑速ブレーキ	ハッピーミニ 抑速ブレーキ	ハッピーミニトール 抑速ブレーキ	ロボットアシストウォーカーRT.3	レッツフライ	レッツゴー	レッツゴーミニ	
外観	78~87cm(5段階) 50cm(座面高) 62cm x 55.5cm 座面サイズ 30.5×30.5cm	78~92cm(7段階) 50cm(座面高) 65.5cm x 58.5cm 座面サイズ 30.5×30.5cm	70~79cm(5段階) 43cm(座面高) 57.5cm x 50cm 座面サイズ 28×28cm	70~84cm(7段階) 43cm(座面高) 59.5cm x 63.5cm 座面サイズ 28×28cm	78~87cm(5段階) 50cm(座面高) 62cm x 57cm 座面サイズ 30.5×30.5cm	78~92cm(7段階) 50cm(座面高) 65.5cm x 57cm 座面サイズ 30.5×30.5cm	72~81cm(5段階) 45cm(座面高) 58.5cm x 51cm 座面サイズ 28×28cm	72~86cm(7段階) 45cm(座面高) 60.5cm x 51cm 座面サイズ 28×28cm	94~75cm(7段階) 52cm(座面高) 65cm(バッグ含む) x 57cm 座面サイズ 約40×18cm	79~91.5cm(6段階) 60cm(座面高) 66cm x 57.5cm 座面サイズ 38.5×16cm	84~91.5cm(4段階) 71cm(トレイ高) 60cm x 54cm トレイサイズ 42×35cm	74~81.5cm(4段階) 60.5cm(トレイ高) 57cm x 50.5cm トレイサイズ 42×35cm	
カラー	ブルーメタリック オレンジメタリック	パールホワイト ダークグレーメタリック	パープルメタリック ミルクティーベージュ	パールホワイト ダークグレーメタリック	ブルーメタリック オレンジメタリック	ダークグレーメタリック	パープルメタリック ミルクティーベージュ	ダークグレーメタリック	RT3-01RD(レッド)	グレー レッド	ウッドパターン(トレイ:ホワイト) レッド(トレイ:ブラック)	シルバー(トレイ:ブラック) フラワー(トレイ:ブラック) ウォールナット(トレイ:ブラック)	
重量	7.7kg	8kg	6.5kg	6.7kg	8.9kg	9.2kg	8.4kg	8.6kg	約10kg	6.9kg(本体のみ) 7.6kg(付属品含む)	7kg	6.2kg	
車輪直径	19cm	19cm	18cm	18cm	19cm	19cm	19cm	19cm	前輪 20cm 後輪 15cm	前輪 24.5cm 後輪 20cm	15cm	15cm	
使用場所	室内・外	室内・外	室内・外	室内・外	室内・外	室内・外	室内・外	室内・外	室内・外	室内・外	室内	室内	
折りたたみ時	幅	43.5cm	44.5cm	39.5cm	41cm	43.5cm	44.5cm	39.5cm	39.5cm	26cm	23cm	22cm	24cm
	自立	×	×	×	×	×	×	×	○	○	×	×	
材質	本体フレーム	アルミニウム	アルミニウム	アルミニウム	アルミニウム	アルミニウム	アルミニウム	アルミニウム	アルミニウム	アルミニウム・スチール	アルミニウム・スチール	アルミニウム・スチール	
	トレイ/座面	PVC	PVC	PVC	PVC	PVC	PVC	PVC	ポリエステル	PVC	ポリプロピレン	ポリプロピレン	
最大使用者体重	100kg	100kg	80kg	80kg	100kg	100kg	80kg	80kg	100kg	130kg	80kg	80kg	
装備	バスケット(バッグ)の種類 (最大積載量)	網目(5kg)	網目(5kg)	網目(5kg)	網目(5kg)	網目(5kg)	網目(5kg)	網目(5kg)	クロス(5kg)	クロス(5kg)	クロス(3kg)	クロス(3kg)	
	標準 (最大積載量)	-	-	-	-	抑速ブレーキ	抑速ブレーキ	抑速ブレーキ	-	杖ホルダー バックサポート	トレイ(5kg)	トレイ(5kg)	
	オプション	タケトラ杖ホルダー	タケトラ杖ホルダー	タケトラ杖ホルダー	タケトラ杖ホルダー	タケトラ杖ホルダー	タケトラ杖ホルダー	タケトラ杖ホルダー	タケトラ杖ホルダー	-	-	-	-
TAIS	00110-000112	00110-000127	00110-000103	00110-000128	00110-000119	00110-000130	00110-000129	00110-000132	01560-000005	00110-000125	00110-000098	00110-000106	
製造国	台湾	中国/台湾	台湾	中国/台湾	台湾	中国/台湾	台湾	台湾	日本	中国	中国	中国	
販売価格	45,100円(税込) 41,000円(税別)	45,100円(税込) 41,000円(税別)	42,350円(税込) 38,500円(税別)	42,350円(税込) 38,500円(税別)	90,750円(税込) 82,500円(税別)	90,750円(税込) 82,500円(税別)	88,550円(税込) 80,500円(税別)	88,550円(税込) 80,500円(税別)	163,900円(税込) 149,000円(税別)	89,650円(税込) 81,500円(税別)	48,950円(税込) 44,500円(税別)	47,300円(税込) 43,000円(税別)	
掲載ページ	P14	P14	P14	P14	P15	P15	P15	P15	P17	P18	P19	P19	

移動用品

衣類・寝具用品

生活支援用品

感染対策用品

入浴補助用品

ハッピーシリーズ 室内外兼用

貸与 介護保険 適用 製品安全協会 安全基準合格品 歩行車

ハッピーII NB

シンプルかつ安全性と信頼性が
高いスタンダードタイプ

TAIS 00110-000112
45,100円(税込)
41,000円(税別)



ブルーメタリック

(高さ) 78~87cm
(ハンドル5段階)
(座面高) 50cm
(奥行) 62cm (幅) 55.5cm

カラー	商品番号	JAN
ブルーメタリック	117005	4958995870053
オレンジメタリック	117006	4958995870060

ハッピーII トール

ハッピーII NBに高さをプラス
より身長の高い方も使用できます

TAIS 00110-000127
45,100円(税込)
41,000円(税別)



パールホワイト

(高さ) 78~92cm
(ハンドル7段階)
(座面高) 50cm
(奥行) 65.5cm (幅) 58.5cm

カラー	商品番号	JAN
ダークグレーメタリック	117070	4958995870701
パールホワイト	117084	4958995870848

詳細はこちら▼



ハッピーII NBの
ハンドル高さが
5cm上がり、
より多くの
利用者に対応。

ハッピーII NB 抑速ブレーキ

ハッピーII NBにタイヤの
急加速を抑える機能を搭載

TAIS 00110-000119
90,750円(税込)
82,500円(税別)



オレンジメタリック

(高さ) 78~87cm
(ハンドル5段階)
(座面高) 50cm
(奥行) 62cm (幅) 57cm

カラー	商品番号	JAN
オレンジメタリック	117008	4958995870084
ブルーメタリック	117007	4958995870077

ハッピーII トール 抑速ブレーキ

ハッピーII トールにタイヤの
急加速を抑える機能を搭載

TAIS 00110-000130
90,750円(税込)
82,500円(税別)



詳細はこちら▼



ダークグレーメタリック

(高さ) 78~92cm
(ハンドル7段階)
(座面高) 50cm
(奥行) 65.5cm (幅) 57cm

商品番号	JAN
117072	4958995870725

ハッピーIIシリーズ

ハッピーミニシリーズ

坂道を歩くことが多い
よくつまずく

抑速ブレーキ

下り坂など急加速時に
作動する自動ブレーキ

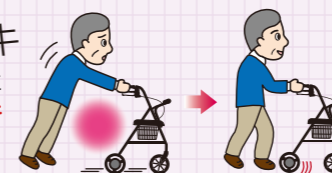

OPTION オプション

機種により後輪が交換できます

○取付可能:ハッピーII NB、ハッピーII トール、抑速タイプ
○取付不可:ハッピーミニ、ハッピーミニトール

抑速ブレーキセット 左右 41,800円(税込) 38,000円(税別)



ハッピーミニ

軽量・コンパクトタイプ

TAIS 00110-000103
42,350円(税込)
38,500円(税別)



ミルクティーベージュ

(高さ) 70~79cm
(ハンドル5段階)
(座面高) 43cm
(奥行) 57.5cm (幅) 50cm

カラー	商品番号	JAN
ミルクティーベージュ	117002	4958995870022
パープルメタリック	117003	4958995870039

ハッピーミニトール

ハッピーミニに高さをプラス
より身長の高い方も使用できます

TAIS 00110-000128
42,350円(税込)
38,500円(税別)



パールホワイト

(高さ) 70~84cm
(ハンドル7段階)
(座面高) 43cm
(奥行) 59.5cm (幅) 53.5cm

カラー	商品番号	JAN
ダークグレーメタリック	117071	4958995870718
パールホワイト	117086	4958995870862

詳細はこちら▼



ハッピーミニ 抑速ブレーキ

ハッピーミニにタイヤの
急加速を抑える機能を搭載

TAIS 00110-000129
88,550円(税込)
80,500円(税別)

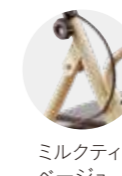

パープルメタリック

(高さ) 72~81cm
(ハンドル5段階)
(座面高) 45cm
(奥行) 58.5cm (幅) 51cm

カラー	商品番号	JAN
パープルメタリック	117079	4958995870794
ミルクティーベージュ	117078	4958995870787

ハッピーミニトール 抑速ブレーキ

ハッピーミニトールにタイヤの
急加速を抑える機能を搭載

TAIS 00110-000132
88,550円(税込)
80,500円(税別)



ダークグレーメタリック

(高さ) 72~86cm
(ハンドル7段階)
(座面高) 45cm
(奥行) 60.5cm (幅) 51cm

商品番号	JAN
117073	4958995870732

移動用品

衣類・寝具用品

生活支援用品

感染対策用品

入浴補助用品

ハッピーシリーズ

屋内外で利用できるスタンダードな歩行車です。
物を運ぶためのバスケットは座面の下にあり、安定性を重視。
座面クッションを備え、歩行途中でも腰掛けることができ便利です。



マルチラインカバー **★** 対応
(P18参照)



バスケットを外してストラップを引くだけで簡単に折りたたみ可能。

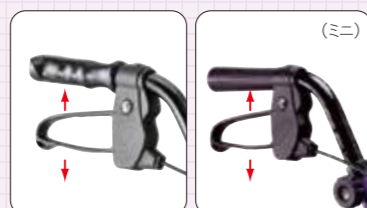

握りやすいグリップ形状。耐久性のあるブレーキユニットを採用。
↑ハンドブレーキの方向 ↓パーキングブレーキの方向

OPTION オプション

より便利に使うために装備を追加することができます。

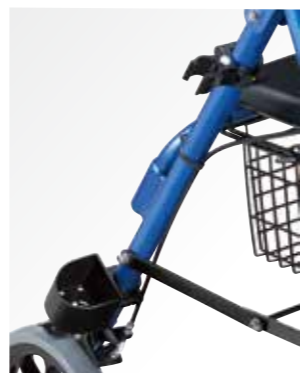

タケトラ杖ホルダー 3,080円(税込)
2,800円(税別)
杖を取り付けられる便利な杖ホルダー。

ロボットアシストウォーカー RT.3(アルティースリー)

NEW 貸与 介護保険適用

TAIS 01560-000005

163,900円(税込)
149,000円(税別)

『歩く』をアシスト
電動アシストだから坂道でも安心・快適な歩行



ロボット搭載

- 右ハンドル部のセンサーで人の動きや力の強さをセンシング
- 6軸モーションセンサーで路面状況や人の動きをセンシング
- センシング情報をもとにリアルタイムにアシスト/ブレーキ



ワンタッチ折りたたみ機能で簡単に折りたたみ可能。
自立可能
マルチラインカバー **小** 対応

電源	リチウムイオンバッテリー(専用充電器付属)
動作時間	連続動作約4時間(※平坦/上り/平坦/下りの標準歩行パターンにて歩行時)
充電時間	約3時間
実用登降坂性能	縦断勾配12%(傾斜7度)・横断勾配5%(傾斜3度)

(高さ) 94~75cm (ハンドル7段階)
(座面高) 52cm
(奥行) 65cm (バッグ含む) (幅) 57cm

カラー	商品番号	JAN
レッド	118306	4573188820143

ハッピーシリーズ サイズ比較

※ご利用者の身体状況を踏まえてお選びください

ハッピーミニ/ハッピーミニ抑速ブレーキ (身長目安: 140~165cm)

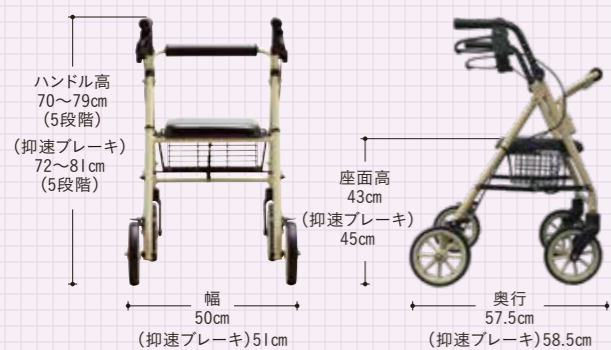

ハッピーミニトル/ハッピーミニトル抑速ブレーキ (身長目安: 140~170cm)



ハッピーIINB/ハッピーIINB抑速ブレーキ (身長目安: 155~177.5cm)

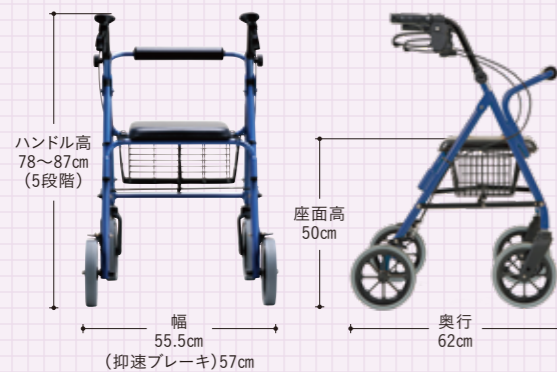

ハッピーIITール/ハッピーIITール抑速ブレーキ (身長目安: 155~182.5cm)



上り坂

アシストで楽々

自動的にパワーアシストが働き楽にのぼれます

下り坂

適度に減速

自動的にブレーキが働きゆっくり歩けます

傾いた道

片流れ防止

ハンドルを取られることなく安定して進めます

坂道で手を離すと

自動的に停止

グリップ内のセンサーが手が離れたことを感知

速度を検知すると

自動で減速

自動的にブレーキがかかり転倒を防止します (制限速度の値は調整可能)

● 手元でカンタン操作

日々使う機能のみ手元に集約しました。

バッテリー残量表示
消音ボタン
電源ボタン

● 足もとスッキリ

ひろびろ歩きやすくなりました。(従来型比)

後輪を72mm前に
幅を24mm広く

● 累計歩行距離がわかる

これまでできなかった累計の歩行距離を確認したいときに確認できます。

累計歩行距離は〇〇kmです。
今回の歩行は〇〇mでした。

移動用品

衣類・寝具用品

生活支援用品

感染対策用品

入浴補助用品

レッツフライ

貸与 介護保険適用

TAIS 00110-000125

89,650円(税込)
81,500円(税別)

デザイン性に優れたスポーティーなフレームの歩行車
2018年グッドデザイン賞受賞

↑ハンドブレーキの方向
↓パーキングブレーキの方向

バッグは取り外した時に
使いやすい、持ち手と
肩ストラップ付き。

ブレーキワイヤーは
フレーム内蔵で
スッキリとしたデザイン。

後輪よりも大型の前輪キャ
スター(24.5cm)を採用。
縁石のような段差も楽に乘
り越えることができます。



グレー



レッド



センター折りたたみ構造を
採用。折りたたみが簡単で
幅23cmとスリムになり、
収納スペースをとりません。
自立可能。

自立
可能

← 23cm →

マルチレインカバー(小)対応

(高さ) 79~91.5cm
(ハンドル4段階)
(奥行) 66cm
(座面高) 60cm
(幅) 57.5cm

カラー	商品番号	JAN
グレー	118100	4958995881004
レッド	118101	4958995881011

マルチレインカバー

さまざまな歩行車・シルバーカーに対応
雨、ほこり、紫外線からしっかりガード

大 詳細はこちら



小 詳細はこちら



各3,300円(税込)
3,000円(税別)



大 一般的な歩行車や
シルバーカー用



小 センター
折りたたみタイプの
歩行車用

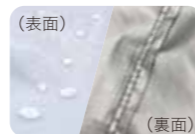

(表面)
(裏面)



傘と同様の製法で
バッチリ防水。



風飛び防止用に、操作性
の良いフィットゴム付き。

ゴムを結べば
長さ調整も可能。

サイズ	[大] 奥行70×幅45×高さ78cm [小] 奥行82.5×幅20×高さ83.5cm ※適合の目安: 車体の(奥行+幅)がカバーの(奥行+幅)より 小さいこと。 ※竹虎が販売している歩行車は、全て適合します。
材質	[本体生地] ポリエステル100% (両面防水加工+裏面銀コーティング) [ゴム] ポリエステル、ポリウレタン

レッツゴー シリーズ

室内専用

貸与 介護保険適用

製品安全協会
安全基準合格品
歩行車

洗練された北欧デザインの室内専用歩行車です。バスケットに物を入れて運んだり、バスケットの上に
トレイを乗せて、お茶やお菓子等を運ぶこともできます。

レッツゴー

TAIS 00110-000098

室内での移動に適した
シンプル&スタイリッシュなデザイン

48,950円(税込)
44,500円(税別)



レッド
(トレイ:ブラック)
※トレイ装備時

ウッドパターン
(トレイ:ホワイト)

(高さ) 84~91.5cm
(ハンドル4段階)
(奥行) 60cm
(トレイ高) 71cm
(幅) 54cm

カラー	商品番号	JAN
ウッドパターン	117500	4958995875003
レッド	117501	4958995875010

レッツゴーミニ

TAIS 00110-000106

小柄な方や狭い屋内でも
扱いやすいレッツゴーのコンパクトタイプ

47,300円(税込)
43,000円(税別)



詳細はこちら
QRコード

フラワー
(トレイ:ブラック)

シルバー
(トレイ:ブラック)

ウォールナット
(トレイ:ブラック)
※トレイ装備時

(高さ) 74~81.5cm
(ハンドル4段階)
(奥行) 57cm
(トレイ高) 60.5cm
(幅) 50.5cm

柄・カラー	商品番号	JAN
シルバー	117502	4958995875027
フラワー	117503	4958995875034
ウォールナット	117504	4958995875041



物を運ぶのに便利なバスケット
やトレイを標準装備。



バスケットに衣類やタオル、小物
等を入れて持ち運びが可能。



ハンドル部分はやわらかく握りや
すいスポンジタイプ。
↑ハンドブレーキの方向 ↓パーキングブレーキの方向



レッツゴー・レッツゴーミニ <サイズ比較>

折りたためばスリムに。
狭い隙間にも収納できます。



■レッツゴー



■レッツゴーミニ



かるがる^{ファイブ}® V

貸与 介護保険
適用

大規模な工事不要で設置可能
部屋間をつなぎ生活空間をグンと広がります

本体セット価格 1,012,000円(税込)
920,000円(税別)
(本体・ハンドコントロール・充電器)
※別途レールの設置が必要(工事費別途見積り)
※設置方法により課税・非課税が変わります

詳細はこちら▼



商品番号	JAN
520020	4958995950236

お子さまから大柄な方まで、
安全な移動を支えるバランスバー

水平を保ちながら安全に移動

バランスバーは、常に本体を水平に保つ機能があります。身体の状況によりまっすぐスリングシート(吊り具)に座れない方でも、本体が傾くことなく安全に移動できます。



レールの取り付けに大規模な工事不要

家を傷つけることなく設置可能

従来のレール設置は、鴨居やたれ壁、天井高に差がある場合、壁に穴を開ける等大規模な住宅改造が必要でした。「かるがるV」はリフト本体の2本のベルトの掛け替えで、リフトが鴨居やたれ壁をくぐって移動するので、家を傷つけることなく、工事や取り付けも簡単で経済的です。

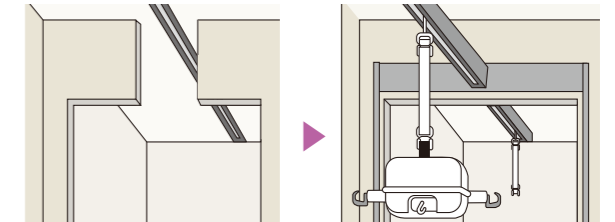

ベルトを掛け替えることで、部屋と部屋の間をスムーズに移動

鴨居越えの仕組み

レールからレールへ、ベルトを掛け替えることで部屋間の移動をスムーズに行うことができます。

※写真のリフト本体は「かるがるⅢ」



※スリングシートは別売(P27-30)

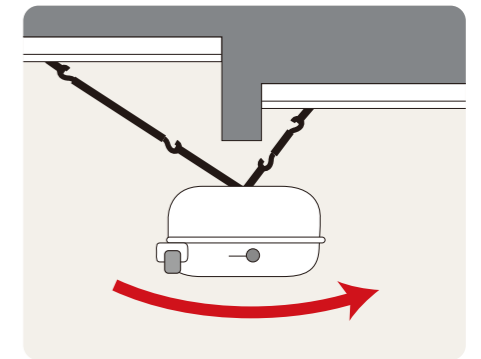

天井の高さの違いもクリア

ベルトの掛け替えなので、天井の高さの違いは関係ありません。段差があってもリフトはスムーズに移動可能です。

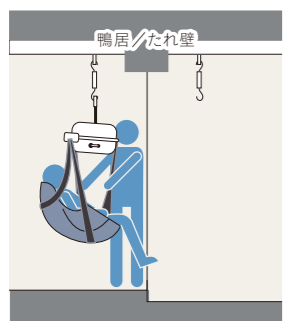

1
鴨居の前まで安全に移動させます。

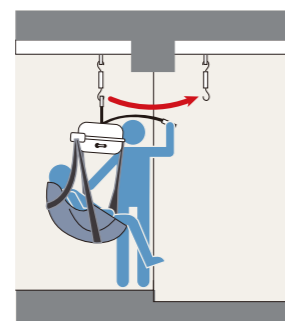

2
本体ベルトを引き出し、隣の部屋の吊りベルトに掛けます。

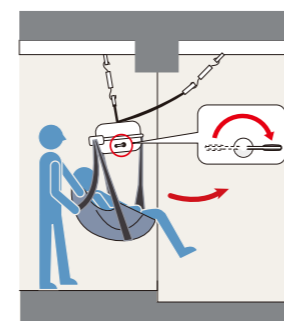

3
本体のレバーを反対側へたおし、リモコンの上昇ボタンを押すと、ゆっくり移動できます。

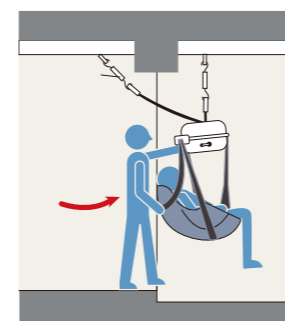

4
隣の部屋に移り、カチッと音がしたら移動完了です。

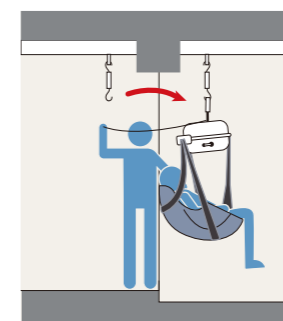

5
元いた部屋側のベルトを外し、隣の部屋へ移動します。

かるがる® プチV^{ファイブ}

貸与 介護保険適用

使いたい部屋へ持ち運び可能
大規模な工事不要で取り付け簡単

本体セット価格 **682,000円**(税込)
620,000円(税別)
(本体・ハンドコントロール・充電器)

※別途レールの設置が必要(工事費別途お見積り) ※設置方法により課税・非課税が変わります

安全な移動を支えるバランスバー

常に本体を水平に保つ機能があります。身体状況によりまっすぐスリングシート(吊り具)に座れない方でも、本体が傾くことなく安全に移動できます。

複数の部屋で使う場合も1台あれば大丈夫

※部屋と部屋との間は車いすで移動

本体をレールから取り外し可能。使いたいとき、使いたい場所に持っていけるので、複数の部屋でも1台でOKです。



寝室 浴室 トイレ
※写真のリフト本体は「かるがるプチ4100」 ※スリングシートは別売(P27~30)

商品番号	JAN
510050	4958995950205

かるがる® サテライト

貸与 介護保険適用

リフトが安心・安全な生活を支えます

TAIS 00110-000115

本体セット価格 **770,000円**(税込)
700,000円(税別)
(本体・ハンガー・トロリー・ハンドコントロール・充電器)

※別途レールの設置が必要(工事費別途お見積り) ※設置方法により課税・非課税が変わります

シンプルな北欧デザインの本体とレール

それぞれのお部屋でご使用の場合 「かるがるサテライト」を導入

ベッドから車いす・ポータブルトイレなど、お部屋の中での移動を助けます。本体がレールに付いているので、お部屋の中もスッキリとおさまります。



【寝室】XYレール

かるがるサテライト 本体セット
770,000円
XYレール(寝室)
630,000円
合計額(税込)
1,400,000円

※別途工事費がかかります ※金額は一例です

商品番号	JAN
530000	4958995950199

かるがる® プチV^{ファイブ} 標準セット

貸与 介護保険適用

さまざまな場所に設置可能な
組み立て式の架台セット

TAIS 00110-000117

非課税 標準セット価格 **760,000円** 詳細はこちら▼



住宅改造工事が不要

架台は約10分で組み立てられ、大幅な住宅改造は必要なし。2本のT字の脚でしっかりと支えるので、安定感も抜群。畳の部屋でも使用できます。

操作も充電も簡単

ボタン1つで上下に動作。横の移動は、軽く手を添えるだけで可能です。最長208cmの本体ベルトでベッドはもちろん布団からでも最大150kgまで安定して持ち上げられます。またバッテリー充電式なので、コンセントに差し込むだけで充電ができます。

標準セット内容

- リフト本体 …… 1台 (ハンドコントロール付)
- バッテリー充電器 …… 1台
- レール2.5m …… 1本
- 脚台 …… 2本
- ポール …… 2本
- レールローラー …… 1個
- アジャスタブルバンパー …… 2個
- 吊り下げベルト10cm …… 1本
- 組立部品 …… 1セット

商品番号	JAN
510070	4958995950229

※スリングシートは別売(P27~30)



かるがる® サテライト 標準セット

貸与 介護保険適用

ベッドから車いすやポータブルトイレへの移乗をお手伝い
組み立て式なので、必要な場所に設置が可能

TAIS 00110-000118

非課税 標準セット価格 **760,000円**

住宅改造工事が不要

架台は約10分で組み立てられ、大幅な住宅改造は必要なし。2本のT字の脚でしっかりと支えるので、安定感も抜群。畳の部屋でも使用できます。

操作も充電も簡単

ボタン1つで上下に動作。横の移動は、軽く手を添えるだけで可能です。本体がレールに付いているので、スッキリとおさまり邪魔になりません。またバッテリー充電式なので、コンセントに差し込むだけで電気工事が不要です。

標準セット内容

- リフト本体 …… 1台 (ハンドコントロール付)
- バッテリー充電器 …… 1台
- レール2.5m …… 1本
- 脚台 …… 2本
- ポール …… 2本
- ハンガー(幅45cm) …… 1本
- トロリー …… 1個
- アジャスタブルバンパー …… 2個
- 組立部品 …… 1セット

商品番号	JAN
510060	4958995950212



レールシステム

場所や使い方に合わせて2タイプのレールが設置可能

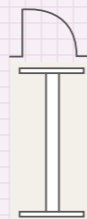
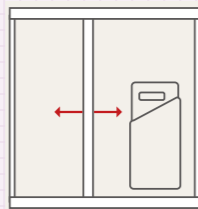

XYレールシステム

リフト本体に加え、レールそのものも動かすことができ、部屋の隅々まで移動が可能です。また、部屋の模様替えにも支障をきたしません。

1本レールシステム

レール1本のみを設置するシンプルなシステム。トイレや廊下、脱衣所等、比較的狭い場所で設置する場合に適しています。

住まいの形態に合わせて選べる取り付け方法

天井取り付け

新築や改築の際にレールを設置します。天井裏の補強材からレールを取り付けるので、部屋の内観もスッキリとしたまま設置が可能です。



架台取り付け

部屋の四隅にポールを立てて組み立てます。部屋を傷つけることなく、アジャスターで突っ張って設置が可能。賃貸住宅でも利用できる方法です。



住環境やご要望に合わせて、個別にプランニング

段差があって車いすが使えない場合「かるがる®V」を導入

洗面室と浴室の間に段差があると、車いすではそのまま入れません。それぞれの部屋にレールを組み、洗面室からリフトに乗ったまま浴室へ移動できるようになります。



部屋と部屋の間を車いすで移動できる場合「かるがる®プチV」を導入

介助者が抱きかかえて移動をしていた寝室、浴室にそれぞれXYレールを設置。それぞれの部屋の中での移動が楽になり、介助者の負担が軽減します。



部屋間の移動は車いすで

[洗面室] 1本レール	[浴室] XYレール
かるがるV 本体セット	1本レール (洗面室)
1,012,000円+	462,000円+
	XYレール (浴室)
	982,000円
= 合計額(税込) 2,456,000円	

[寝室(8畳)] XYレール	[浴室(160×160cm)] XYレール
かるがるプチV 本体セット	XYレール (寝室)
682,000円+	630,000円+
	XYレール (浴室)
	982,000円
= 合計額(税込) 2,294,000円	

※別途工事費がかかります ※金額は一例です

介護シーンに合わせて、組み合わせは自由自在

■かるがる®V

部屋から廊下へ、浴室から脱衣室へ、マンション等の大きな梁があってもベルトを掛け替えることで、リフトに乗ったままスムーズに移動できます。

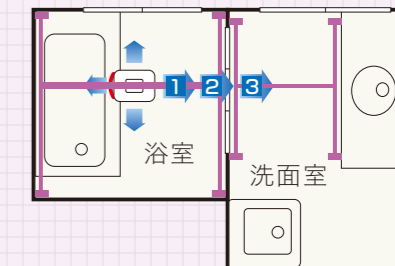
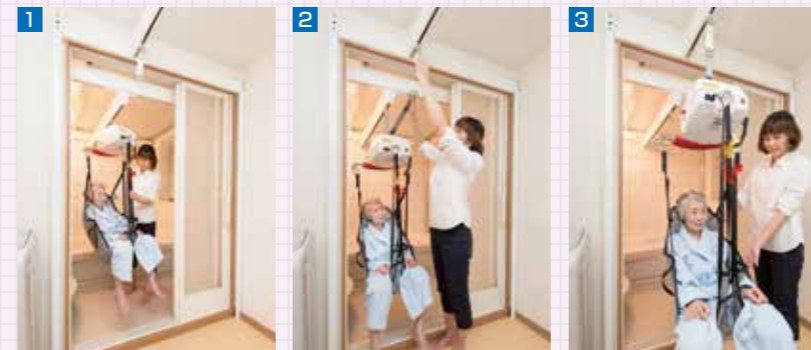

浴室→洗面室 ※写真のリフト本体は「かるがるⅢ」

■かるがる®プチV

レールはそれぞれの部屋に設置。部屋間の移動は車いすで。その方のライフスタイルに合わせる事が可能です。

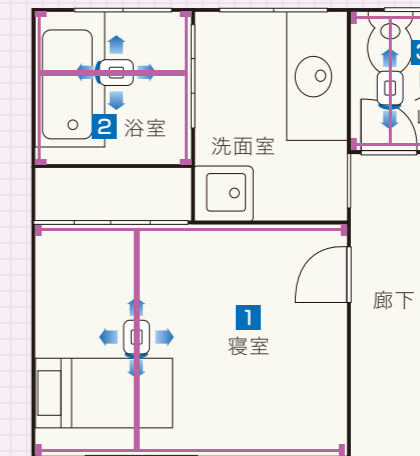

- 寝室：ベッドからそのまま車いすやポータブルトイレ等へ移動できます。
 - 浴室：浴槽と洗い場の移動もスムーズに行えます。
 - トイレ：トイレのような狭い空間でも使用できます。
- ※写真のリフト本体は「かるがるプチ4100」

■XYレールシステム

部屋の隅々まで移動が可能。模様替えも自由にできます。



※写真のリフト本体は「かるがるⅢ」

本体	かるがる [®] V	かるがる [®] ブチV	かるがる [®] サテライト
吊り上げ重量	220kg	150kg	150kg
吊り上げ距離	208cm	208cm	208cm
バッテリー	密閉型鉛蓄電池 24V 2.3Ah (12Vバッテリー2台)		
充電方式	専用バッテリー充電器使用(過充電防止回路付) / 家庭用電源AC100-240V(50/60Hz共用)		
保護装置	吊りベルト上下限とも自動停止装置(内部スイッチ) / 緊急降下機能 / 緊急停止機能		
本体重量	11.2kg	8.7kg	7.6kg
本体寸法	W55×D41×H18cm	W55×D36×H15cm	W23.5×D25×H17cm
規格	ISO, CE, ETL		

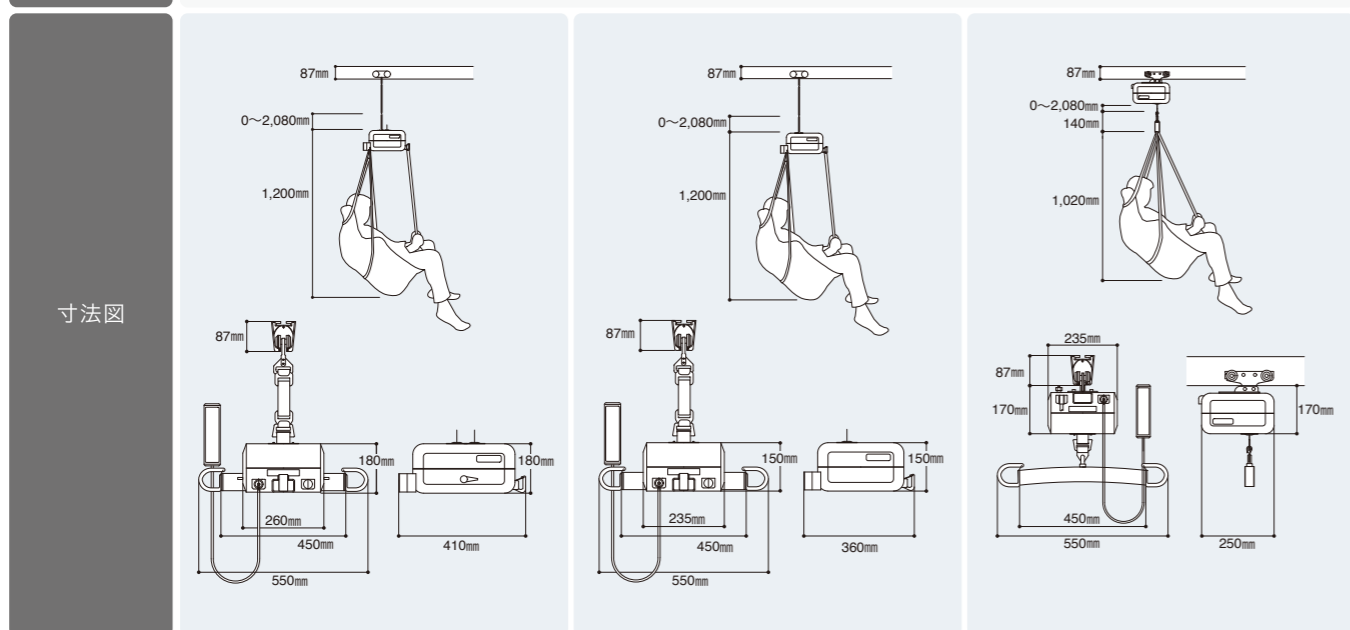

レールシステム	かるがる [®] V / ブチV / サテライト	かるがる [®] ブチV 標準セット / サテライト 標準セット
レール	アルミニウム+焼付塗装	
ポール	アルミニウム+焼付塗装(ステンレス製品も用意しています)	—
架台	—	アルミニウム+焼付塗装



かるがる[®]スリングシート

購入 介護保険適用

TAIS 00110-000133

41,800円(税込)
38,000円(税別)

詳細はこちら▼



頭部保持が不要な場合は
シートタイプをおすすめ

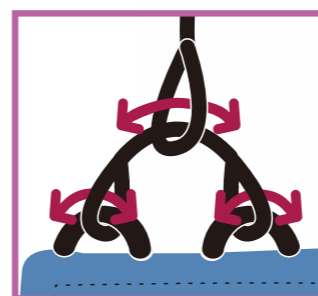

「ベルトループ機能」
※国際特許出願済



かるがる用調整ベルト
1セット(2本入) オープン価格



P20「かるがるV」
P22「かるがるブチV」には
「かるがる用調整ベルト」の
ご使用を推奨します。

商品番号 JAN
501313 4958995953138

多様な身体状況に対応

吊りベルトのベルトポジション赤、黄、白により
3種類の吊り姿勢が可能



基本ポジション

シートサイズ	118cm×90cm
適応身長目安	140cm~180cm
最大使用者体重	150kg
素材	ナイロン・ポリエステル

かるがる®スリング

介護する人、介護される人
みんなが笑顔でいられる、そんな世界に

購入 介護保険
適用

TAIS 00110-000131

52,800円(税込)
48,000円(税別)

詳細はこちら▼



シートがスリングに早変わり
簡単動作で吊り上げられるシート型スリング

楽



移乗時間が大幅に
短縮され、より多くの
ケアができる

介護士 永井 彩香様

ベルトを掛けるだけなので、ベッドから車いすに移る時間が半分くらいに短縮されました。短縮されたことで、目の届かないところで待っているご入居者が、もし何かあったときにすぐ駆け付けられます。

移乗時間も心身の負担も軽減

2本のベルトをリフトのフックに掛けるだけ。
ベッドから車いすに移動する時間を大幅に短縮できます。



優



自動的に最適な
ポジショニングと
吊り姿勢に

介護士 中田 陽介様

ベルトループ機能が動いてくれることで、これまで普段行っていた細かい調整などがなくなるとても役に立っています。今までは空気を抜いたり、足のシワをとったりしないと、苦しそうと感じることがありましたが、楽に上がっていることが使用していて実感できます。

自動的に適切な姿勢に

このスリングの最大の特長「ベルトループ機能」※国際特許出願済
最適なポジションに自動的にセットできるので、
細かい調整の必要がありません。

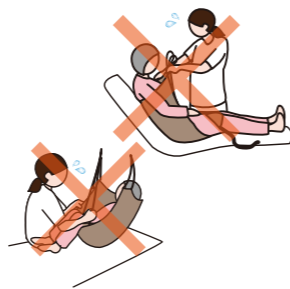

「ベルトループ機能」

※国際特許出願済

快



装着の手間がなく簡単
ご入居者も介護士も
負担が軽減

介護士 濱野 結佳様

始めからスリングシートを敷いておき、あとは吊り上げるだけなので、装着する手間がなく簡単に使用できるところが本当に良いです。車いすに座ってからもスリングを抜いたりしなくて良いので、ご入居者の負担も軽減され、私たち自身も負担が軽減されました。

敷き込み作業がいりません

はじめからベッドに敷いてあるので吊り上げるだけ。
敷き込みや装着の手間がなく簡単に使用でき、
介護者の身体の負担も軽減されます。



かるがる用調整ベルト
1セット(2本入) オープン価格



P20「かるがるV」
P22「かるがるプチV」には
「かるがる用調整ベルト」の
ご使用を推奨します。

商品番号 JAN
501312 4958995953121

ご協力：特別養護老人ホーム「サンライズ大泉」様 ※個人の感想です。感じ方には個人差があります。

フリーサイズ

かるがる®スリングはフリーサイズ。
1枚で小柄な方から大柄な方まで
対応可能です。

シートサイズ	138cm×90cm
適応身長目安	140cm～180cm(ローバック使用時)
最大使用者体重	150kg
素材	ナイロン・ポリエステル



多様な身体状況に対応

吊りベルトのベルトポジション赤、黄、白
により3種類の吊り姿勢が可能。
補助ベルトの付け外しで、ローバックにも
ハイバックにもなります。



補助ベルト

付属の補助ベルトを
付けるだけで簡単に
ハイバックに。

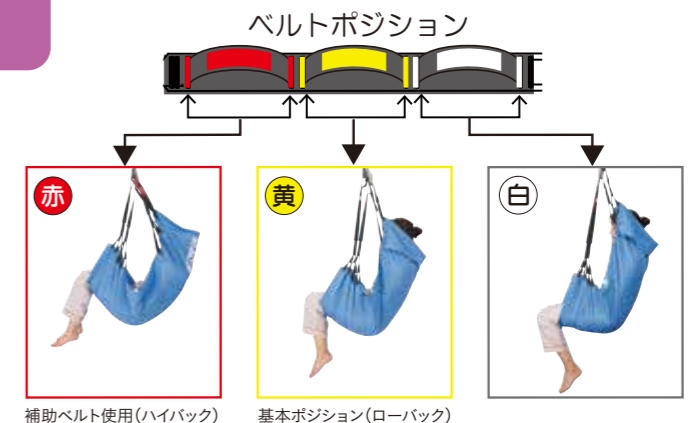

スリングシート(吊り具)

購入 介護保険適用

フルスリングメッシュタイプ25005

TAIS 00110-000109

浴室での使用に適したメッシュ布地を採用。

サイズ:S・M・L・XL
素材:ポリエステル100%

48,400円(税込)
44,000円(税別)



ハイバックメッシュタイプ25015

TAIS 00110-000108

メッシュ布地を使用。頭部までサポートできるので、仰向けでの吊り上げに最適。

サイズ:J/M・S・M・L
素材:ポリエステル100%

61,600円(税込)
56,000円(税別)



ローバックメッシュタイプ25035

TAIS 00110-000110

起きた姿勢で吊れるため、シャワーいすへの移乗がしやすいタイプ。

サイズ:S・M・L
素材:ポリエステル100%

60,500円(税込)
55,000円(税別)



トイレ用25080

TAIS 00110-000116

着脱が簡単な小型タイプ。別売のベルトでさらにしっかりとサポート。

サイズ:M・L
素材:ポリエステル100%

57,200円(税込)
52,000円(税別)
<オプション>ベルト11,000円(税込)
10,000円(税別)



切断者用25040・21160

足を包み込むように装着。身体を安定して吊り上げることが可能。

サイズ:[25040]M・[21160]L
素材:ポリエステル65%・綿35%

55,000円(税込)
50,000円(税別)



歩行用アクティビティースリング25105

リハビリの歩行訓練や、バランストレーニングに適したタイプ。

サイズ:S・M
素材:ポリエステル100%

148,500円(税込)
135,000円(税別)



シャワーチェア

TAIS 00139-000009

浴室の出入りが簡単。車輪が取り外せ、いすに座ったまま入浴可能。

244,200円(税込)
222,000円(税別)



<オプション>アームレスト 2本
40,700円(税込)
37,000円(税別)



■スリングシート

サイズ	J/M	S	M	L	XL
体重	20~35kg	30~60kg	55~90kg	85~120kg	110~140kg

※サイズは目安となります(J/Mはジュニアサイズ)
※ご使用の際は、医師や専門家にご相談ください

■シャワーチェア

吊り重量	80kg
寸法/重量	(チェア部) W44×D53×H72cm/5.2kg (キャリア部) W52×D88.5×H86.5cm/5.8kg (全体) W52×D88.5×H92cm/11kg
材質	(フレーム) ステンレス (ベルト) ポリエステル (本体パーツ) ステンレス・プラスチック (シート) ナイロン(抗菌消臭加工)

着る人、使う人に安心を届けたい。

衣類・寝具用品

毎日を明るく過ごすために、衣類は機能面だけでなく、着心地やデザインへも配慮が必要です。色も柄も豊富で、高機能な介護衣類を多数ラインナップ。身体状況やお好みに合わせて自由にお選びください。また、就寝時の安心をサポートする寝具も取り揃えています。



- フードシリーズ 32
- 患者衣 43
- 介護ねまき 37・44
- 肌着 46
- コラム 46
- 軽失禁用パンツ 47
- サポーター 48
- 腰部ベルト 49
- 失禁用防水シート 50

フドーシリーズ

ご本人では開けにくいホックを採用した介護衣類

「ご利用者と介助者が、より快適に暮らせる環境を作りたい」という想いのもと開発された介護衣類シリーズです。症状の違いや用途に応じて、さまざまなタイプからお選びください。

ご利用者本人やほかのご利用者の生命、または身体が危険にさらされる場合にのみご使用ください。また、ご本人・ご親族の同意の上、正しくご使用ください。

ご本人では開けにくいアイデアホック

さまざまな症状や自傷行為、抜管行為から身体を守ります。



シンプルで自然な外観で見た目には普通のボタンと違和感のないデザインです。

■外し方

ホックの裏に手を当てて爪を立てるようにホックの中央部を押してください。

■閉じ方

ホックを合わせて金具部分を押しとパチッと音がしてホックが閉じます。

表からホックが見えないタイプ

■外し方

ホックの裏側に指を添え、あまぶたの下に指を入れ込み、爪を立てるようにして中央部を押してください。「パチッ」と音がして外れます。

■閉じ方

あまぶたの上からホックのフチを両手で「パチッ」と音がするまで押します。

フドーシリーズは自傷行為などのさまざまな症状に対応。組み合わせてもご使用いただけます。

布おむつカバー

スタイナー

布おむつ、シートタイプの紙おむつに

紙おむつホルダー

フドー紙おむつホルダーⅡ

パンツタイプ、テープタイプの紙おむつに

生活着

セパレートタイプ

フドーポディーツーツ

フドーズボン

つなぎタイプ

フドーねまき

ミトン型てぶくろ

自傷行為や抜管行為を予防

フドーてぶくろ

セーフミトン

フドー®ねまき



新しくなったフドーねまきをご使用ください。

ご利用者様の尊厳を大切に、介護者の心身の負担を減らしたいという想いから開発されたフドー®ねまき。想いを繋いだままラインナップを2021年より順次リニューアルいたしました。



ご利用者の身体状況や介護環境によりお選びいただけます。

1型 2型 をご使用だった方	3型 6型 をご使用だった方	5型 をご使用だった方	7型 をご使用だった方
A	B	C	D
寝たきりの方に 着せやすい	シンプルで使いやすい 洗濯にも強い	拘縮などで 腕を曲げにくい方に	外出もしやすい セパレート風デザイン
ファスナーが開く方向 ●首元→両足首 ●股部分 (右足首→左足首)	ファスナーが開く方向 ●首元→右足首 ●股部分 (右足首→左足首)	ファスナーが開く方向 ●両肩→両袖口 ●右足首→首元 ●股部分 (右足首→左足首)	ファスナーが開く方向 ●首元→右足首 ●股部分 (右足首→左足首)
前身ごろが取り外せ 寝たきりの方に最適	使いやすいシンプルな スタンダードタイプ	袖に腕を 通しにくい方に最適	つなぎねまきに見えない セパレート風デザイン

全種「表からアイデアホックが見えないタイプ」です。

フドー®ねまきA



股部分にもファスナーを配置、前身ごろを取り外し可能

15,620円(税込)
14,200円(税別)



ピンク

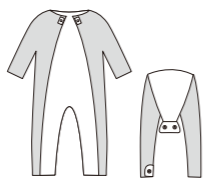
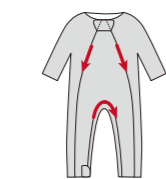

→ ファスナーが開く方向

- アイデアホックの位置: 首元、右足首
- ファスナーの配置: 首元→両足首:胸ファスナー(ハの字型)
右足首→左足首:股ファスナー

厚手
綿68%・ポリエステル32% (ネル地)

チェックブルー チェックベージュ

スリーシーズン
綿100%

ピンク 青★ 黄★ グリーン★

綿68%・ポリエステル32%

さくら 空★ からし★ うぐいす★

[対応サイズ]S・M・L・LL・3L(★のみ)

フドー®ねまきC



足元から首元にかけて開き、股部分・両腕部分も開閉可能

12,980円(税込)
11,800円(税別)



ベージュ

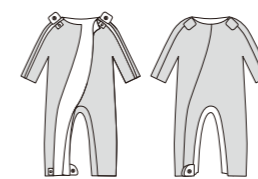
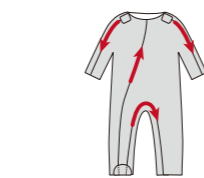

→ ファスナーが開く方向

- アイデアホックの位置: 両肩、右足首
- ファスナーの配置: 右足首→首元:胸ファスナー
右足首→左足首:股ファスナー
両肩→両袖口:腕ファスナー

スリーシーズン
ポリエステル65%・綿35%

パープル ピンク ブルー ベージュ

綿68%・ポリエステル32%

さくら 空 からし うぐいす

[対応サイズ]S・M・L・LL

フドー®ねまきB



首元から右足首にかけて開き、股部分も開閉可能

10,450円(税込)
9,500円(税別)



パープル

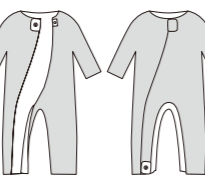
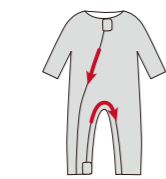

→ ファスナーが開く方向

- アイデアホックの位置: 首元、右足首
- ファスナーの配置: 首元→右足首:胸ファスナー
右足首→左足首:股ファスナー

厚手
綿68%・ポリエステル32% (ネル地)

チェックブルー チェックベージュ

スリーシーズン
ポリエステル65%・綿35%

パープル★ ピンク ブルー★ ベージュ★

綿68%・ポリエステル32%

さくら 空★ からし★ うぐいす★

[対応サイズ]S・M・L・LL・3L(★のみ)

フドー®ねまきD



普段着にも使える、おしゃれでつなぎねまきに見えないデザイン

11,330円(税込)
10,300円(税別)



紺

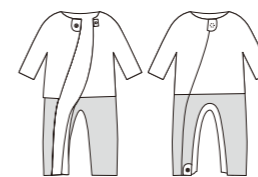
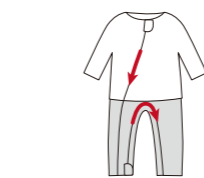

→ ファスナーが開く方向

- アイデアホックの位置: 首元、右足首
- ファスナーの配置: 首元→右足首:胸ファスナー
右足首→左足首:股ファスナー



立ち座りなどの動作が楽にできるよう、腰部に伸縮性のあるメッシュ生地を使用。座った時の「つれ」を解消。

スリーシーズン
ポリエステル65%・綿35%
(メッシュ部分)ポリエステル81%・ポリウレタン19%

紅 紺

[対応サイズ]S・M・L・LL



全種「表からアイデアホックが見えないタイプ」です。

全タイプ(型)共通

サイズ	S	M	L	LL	★3L
身長(H)	140~155cm	150~165cm	160~175cm	170~180cm	180~190cm
胸囲(B)	80~88cm	88~96cm	96~104cm	104~112cm	112~120cm
ヒップ(HP)	82~90cm	87~95cm	92~100cm	97~105cm	102~110cm

※フドーねまきは、おむつ・おむつカバーを使用して着用することを想定しています ※3L:★のみ対応

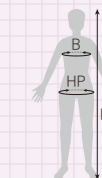

フドー® 紙おむつホルダーⅡ



ハーフパンツタイプでムレにくく軽快な履き心地

5,280円(税込)
4,800円(税別)



アイデアホックにより、軽度の不潔行為やおむつ外しを防止。
ウエスト調整がしやすい構造。

おむつの上から直接はけるよう腰廻りはゆったりと設計。



パンツタイプ・テープタイプの紙おむつ専用ホルダー。

サイズ	S	M	L	LL
胴廻り(W)	55~68cm	67~83cm	82~98cm	97~113cm
素材	ポリエステル65%・綿35%			

スタイナー® No.700



柔らかな素材で着け心地が良いおむつカバー

7,590円(税込)
6,900円(税別)

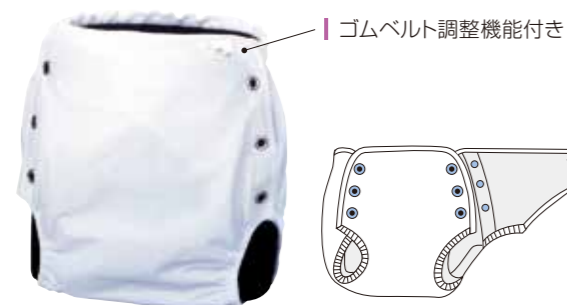

ゴムベルト調整機能付き

両サイドにアイデアホックを採用。
立ったままのおむつ交換がしやすい内羽タイプ。
ムレにくい素材を使用。



サイズ	S	M	L	LL
胴廻り(W)	約80cm	約90cm	約100cm	約110cm
素材	表地:ポリエステルスムース ポリエステル100% 裏地:ポリウレタンラミネート加工 ポリエステル100%			
耐熱温度	80°C			

スタイナー® No.710



耐熱性に優れ、タンブラー乾燥が可能なおむつカバー

6,380円(税込)
5,800円(税別)



両サイドにアイデアホックを採用。
立ったままのおむつ交換がしやすい内羽タイプ。



サイズ	S	M	L
胴廻り(W)	約80cm	約90cm	約100cm
素材	表地:ポリエステル100% 裏地:塩化ビニールラミネート加工 ポリエステル100%		
耐熱温度	120°C		

フドー® ボディースーツ/フドー® スボン



スウェット生地を採用し、普段着のような着心地

ボディースーツ 13,200円(税込)
12,000円(税別)

ズボン 11,000円(税込)
10,000円(税別)



●ボディースーツ

普段着として使用できる素材とデザイン。
ズボンははけばホックは隠れます。
ファスナーつまみを覆うアイデアホックを股部分に配置。
胸元から下へ向かってファスナーを閉める構造。

●ズボン

ウエスト部分にアイデアホックを採用。
はきやすいトレーニングパンツ風のデザイン。

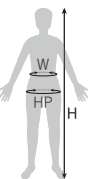

※ボディースーツとズボンはセットでご使用いただけます 各カラー:水色、グレー

ボディースーツサイズ	S	M	L
身長(H)	140~155cm	150~165cm	160~175cm
ヒップ(HP)	82~90cm	87~95cm	92~100cm
ズボンサイズ	S	M	L
身長(H)	140~155cm	150~165cm	160~175cm
ウエスト(W)	58~64cm	64~70cm	69~77cm
素材	綿100%(スウェット生地)		

※フドーボディースーツ、フドーズボンは、おむつ・おむつカバーを使用して着用することを想定しています

竹虎® 介護ねまき



さまざまな症状の方に対応した介護ねまき
首元から右足首にかけて開き、股部分も開閉可能

8,580円(税込)
7,800円(税別)



表から見えないアイデアホック

グリーン

ブルー

表から見えないアイデアホック

グリーン

こんな症状の方に

- 認知症のさまざまな症状 ●自傷行為 ●抜管行為
- どなたが着ても違和感のないデザインとカラー。
- アイデアホックが布で覆われていて表から見えない設計。
- 洗濯、乾燥に強い生地。
- ご本人では開けにくいアイデアホックを採用(P32参照)。



■アイデアホックの位置:首元、右足首
■ファスナーの配置:首元→右足首:胸ファスナー
右足首→左足首:股ファスナー

サイズ	M	L
身長(H)	150~165cm	160~175cm
胸囲(B)	88~96cm	96~104cm
ヒップ(HP)	87~95cm	92~100cm
素材	ポリエステル65%・綿35%	

※竹虎介護ねまきは、おむつ・おむつカバーを使用して着用することを想定しています

ご利用者本人やほかのご利用者の生命、または身体が危険にさらされる場合のみご使用ください。また、ご本人・ご親族の同意の上、正しくご使用ください。

症状や環境に合わせて選ぶ **Taketora** のミトン型てぶくろ

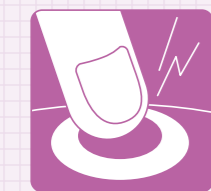

ご本人では開けにくい
アイデアホックを採用(P32参照)

フドー®てぶくろ

横入れ



セーフミトン®



<p>通気性重視 ムレを軽減</p> <p>△しを軽減</p> <p>メッシュ</p> <p>メッシュ地</p>	<p>ミトンを 外さず確認</p> <p>素早く確認</p> <p>ファスナー付</p>	<p>つかみにくさ を追及</p> <p>つかめない</p> <p>パッド入り</p>	<p>用途により パーツを交換</p> <p>修理の手間を軽減</p> <p>ベルトカバータイプ (ホック部交換可能)</p>
--------------------------------------------------------------	--------------------------------------------------	-------------------------------------------------	-------------------------------------------------------------------------

<p>甲側</p> <p>メッシュ</p>	<p>横</p>		
-----------------------	----------	--	--

--	--	--	--

<p>甲側</p> <p>メッシュ</p>			
-----------------------	--	--	--

<p>甲側 (一部)</p> <p>メッシュ</p>		<p>(手のひら側)</p>	
----------------------------	--	----------------	--

<p>甲側</p> <p>メッシュ</p>			
-----------------------	--	--	--

--	--	--	--

<p>横</p> <p>メッシュ</p>	<p>上</p>	<p>(手のひら側・甲側)</p>	
----------------------	----------	-------------------	--

<p>甲側</p> <p>メッシュ</p>		<p>(手のひら側)</p>	
-----------------------	--	----------------	--

フドーてぶくろのベルトカバーは
2種類から選べます

(P41参照)

フドー®てぶくろ 横入れ

着け外しがしやすいサイドファスナー
ピンク、グリーン新登場

左右兼用 2枚入 M 9,460円(税込) 8,600円(税別) L 10,010円(税込) 9,100円(税別)

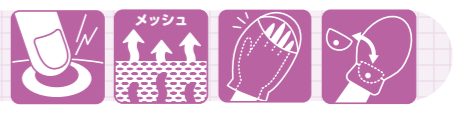

ブルー ピンク グリーン

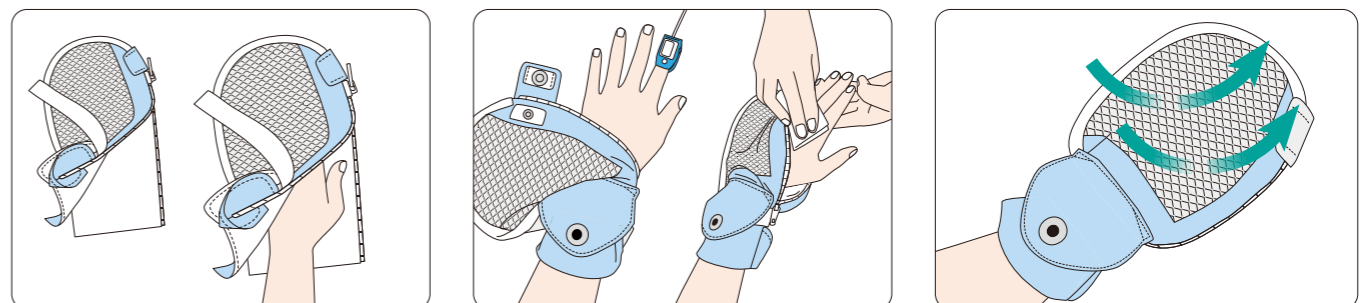

【使用例】

横から手を握って引き込んで入れる

横から手用クッションなどの物を入れることができる

サイズ	M	L
手首	12~18cm	15~21cm
手の長さ	14~18cm	18~22cm
素材	[表地]綿100% [裏地]ポリエステル65%・綿35% [メッシュ・緑取り・ベルト]ポリエステル100%	



移動用品

衣類・寝具用品

生活支援用品

感染対策用品

入浴補助用品

フドー®てぶくろNo.1

スタンダードな両側綿素材



I双 M 7,040円(税込) 6,400円(税別) L 7,590円(税込) 6,900円(税別)

ブルー ピンク グリーン



サイズ	M	L
手首	14~20cm	15~21cm
手の長さ	14~18cm	18~22cm
素材	[表地]綿100% [裏地]ポリエステル65%・綿35% [縁取り・ベルト]ポリエステル100%	

フドー®てぶくろNo.5

交換可能なベルトカバー
甲側にメッシュ地を採用



左右兼用 2枚入 M 8,800円(税込) 8,000円(税別) L 9,350円(税込) 8,500円(税別)

I枚入 M 4,840円(税込) 4,400円(税別) L 5,170円(税込) 4,700円(税別)

ブルー ピンク グリーン



手の甲側が通気性の良いメッシュ地

手首の丸みにフィットし
手首ベルトを覆う
アイデアホック付きベルトカバー

面ファスナー
(マジック式)により
調整可能な手首ベルト

サイズ	M	L
手首	12~18cm	15~21cm
手の長さ	14~18cm	18~22cm
素材	[表地]綿100% [裏地]ポリエステル65%・綿35% [メッシュ・縁取り・ベルト]ポリエステル100%	

フドー®てぶくろNo.2

甲側がメッシュ地でムレにくい



I双 M 9,460円(税込) 8,600円(税別) L 10,010円(税込) 9,100円(税別)

ブルー ピンク グリーン



手の甲側が
通気性の良い
メッシュ地

アイデアホック
付き手首ベルト

サイズ	M	L
手首	14~20cm	15~21cm
手の長さ	14~18cm	18~22cm
素材	[表地]綿100% [裏地]ポリエステル65%・綿35% [メッシュ・縁取り・ベルト]ポリエステル100%	

フドー®てぶくろNo.6

交換可能なベルトカバー
両側綿素材



左右兼用 2枚入 M 6,380円(税込) 5,800円(税別) L 7,040円(税込) 6,400円(税別)

I枚入 M 3,630円(税込) 3,300円(税別) L 3,960円(税込) 3,600円(税別)

ブルー ピンク グリーン



手首の丸みにフィットし
手首ベルトを覆う
アイデアホック付きベルトカバー

面ファスナー
(マジック式)により
調整可能な手首ベルト

サイズ	M	L
手首	12~18cm	15~21cm
手の長さ	14~18cm	18~22cm
素材	[表地]綿100% [裏地]ポリエステル65%・綿35% [縁取り・ベルト]ポリエステル100%	

フドー®てぶくろNo.3

手のひら側に物がつかみにくい保護パッド入り



左右兼用 2枚入 M 9,680円(税込) 8,800円(税別) L 10,230円(税込) 9,300円(税別)

ブルー ピンク グリーン



手のひら側に物をつかみにくする
保護パッド入り(交換可能)

保護パッド(交換用)1枚入
M550円 L605円(税込)
500円 550円(税別)

手首の丸みにフィットし
手首ベルトを覆う
アイデアホック付き
ベルトカバー

サイズ	M	L
手首	12~18cm	15~21cm
手の長さ	14~18cm	18~22cm
素材	[表地]綿100% [裏地]ポリエステル65%・綿35% [メッシュ・縁取り・ベルト]ポリエステル100% [保護パッド]ポリエチレン	

交換用ベルトカバー 修理の手間などを軽減する2種類の交換用ベルトカバー 横入れ/No.3/No.5/No.6 対応



ブルー ピンク グリーン 各1枚入 1,210円(税込) 1,100円(税別)



ベルトカバー

ブラインドカバー
※表からホックが見えません



面ファスナー
(マジック式)により
調整可能な
手首ベルト。



手首ベルトを
カバーで覆い
取り外しにくくした
設計。



交換可能な
アイデアホック付き
ベルトカバー。



アイデア
ホック



メッシュ地



ファスナー
付き



パッド入

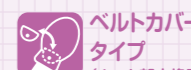

ベルトカバー
タイプ
(ホック部交換可能)



手の長さ

セーフミトン®Ⅱ

両側に保護パッド入り、つかみにくさを追求した設計

左右兼用 2枚入 **23,100円**(税込)
21,000円(税別)

手のひらと甲の両側に物をつかみにくくする保護パッド入り(交換可能)

肌に触れる生地は発汗時も生地の肌離れが良く快適な使用感

手の状態を確認できる先端ファスナー(専用フック付き)

フリー

保護パッド(交換用) 1枚入 880円(税込) 800円(税別)

通気性の良いメッシュ地(立ち上げ構造)

面ファスナー(マジック式)により調整可能な手首ベルト

表裏なし

あまぶた(交換用) 1枚入 2,145円(税込) 1,950円(税別)

交換可能なアイデアホック付きあまぶた

サイズ	フリー
手首	13~22cm
手の長さ	14~20cm
素材	[表地]ナイロン100% [裏地]ポリエステル56%・ナイロン44% [ベルト]ポリエステル100% [メッシュ]ポリエステル100% [保護パッド]ポリエチレン

セーフミトン®Ⅲ

2層構造のパッドを採用、甲側メッシュで高い通気性を確保

左右兼用 2枚入 **7,260円**(税込)
6,600円(税別)

仕切りにより手袋内部で手が回転しにくい

物をつかみにくくする2層構造のパッド入り

手の状態を確認可能で通気性の良いメッシュ地(立体的裁断)

手のひら側

甲側

面ファスナー(マジック式)により調整可能な手首ベルト

フリー

アイデアホック付きストッパー(交換用) 1枚入 913円(税込) 830円(税別)

※表からホックが見えませんが

ブラインドストッパー(交換用) 1枚入 913円(税込) 830円(税別)

4.7cm

交換可能なアイデアホック付きストッパー

サイズ	フリー
手首	13~20cm
手の長さ	14~19cm
素材	[表地]ポリエステル65%・綿35% [ベルト]ナイロン100% [メッシュ]ポリエステル100% [芯材]ポリウレタン・ポリエステル

患者衣(じんべい・パンツ・ガウン)

入院時や検査時に、サラッと快適な着心地

じんべい **3,080円**(税込)
2,800円(税別)

パンツ **2,640円**(税込)
2,400円(税別)

ガウン **4,950円**(税込)
4,500円(税別)



入院時や検査時の衣類として人気がある3種。

動きを妨げないゆったりとした作り。

着替えがしやすく診察時にも便利な前開き。(じんべい・ガウン)

背中に縫い目や継ぎ目がなく肌への刺激を軽減。

首回り、袖口、パンツ裾のテープの色でサイズを見分けられます。



どなたにでも似合う、清潔感のある色合いのチェック柄。

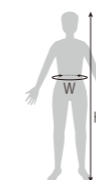
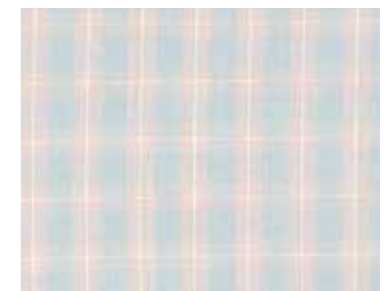

サイズ	S	M	L	LL	3L
身長(H) [じんべい/ガウン]	140~155cm	150~165cm	160~175cm	175~185cm	185~195cm
ウエスト(W) [パンツ]	65~90cm	70~98cm	75~105cm	85~120cm	95~135cm
素材	綿50%・ポリエステル50%				

ソフトケア®ねまき

袖を通さなくても着脱可能な
両腕ファスナー付き

8,030円(税込)
7,300円(税別)



だいたい (M)

→ ファスナーが開く方向



着替えや清拭に便利な
両腕ファスナー付き。

ソフトケア®ねまき 両開きファスナー

カテーテルを付けたままでも
介護のしやすい両開きファスナータイプ

8,800円(税込)
8,000円(税別)



グリーン (L)

→ ファスナーが開く方向



両開きファスナーを採用し、
胃ろう用・尿管用カテーテル等を通すための部分開閉が可能。



※あまふた
スナップボタン
(柄限定)

ソフトケア®ねまき シリーズ

寝たきりの方の介護がしやすいように素材と機能にこだわって開発された介護ねまきです。

詳細はこちら▼



ソフトケアねまきとは…

寝たきりの方でも着替えやおむつ交換がしやすい、「つながりのねまき」を求められていることをヒントに開発。「機能の充実はもちろん、着心地や肌ざわりの良いねまきにしたい」という思いをカタチにしました。



サイズ	S	M	L	LL
身長(H)	140~155cm	150~165cm	160~175cm	170~180cm
胸囲(B)	80~88cm	88~96cm	96~104cm	104~112cm
ヒップ(HP)	82~90cm	87~95cm	92~100cm	97~105cm



※ソフトケアねまきは、おむつ・おむつカバーを使用して着用することを想定しています

厚手	スリーシーズン		薄手
綿68%・ポリエステル32%(ネル地)	綿100%(ブロード地)	ポリエステル65%・綿35%	綿100%(サッカー地)
赤	むらさき	※ピンク	ピンク
紺	だいたい	※ブルー	ブルー
黄	みどり	※グリーン	

※あまふたスナップボタン採用
両開きファスナーのみ

ソフラ肌着ライト

ワンタッチで簡単開閉、着脱のしやすいデザイン

オープン価格
参考価格 **1,925円** (税込)
1,750円 (税別)

(男女兼用)



七分袖
(男性用マネキンMサイズ着用)

半袖
(女性用マネキンMサイズ着用)



脇の下に検温用の
スリット入り(両脇)。

抗菌加工

ラグラン袖を採用。着脱しやすく、
寝返りをしても縫い目が当たりにくいつくり。

前部分が面ファスナー留めになっているので着脱が簡単。

サイズ目安	S	M	L	LL
男性(胸囲)(B)	80~88cm	88~96cm	96~104cm	104~112cm
女性(バスト)(B)	79~87cm	86~94cm	93~101cm	101~109cm
素材	綿100%			

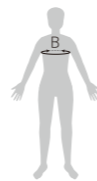

ソフラピレン® ショーツ

吸水速乾性の高い生地で尿もれの心配をサポート

2,200円 (税込)
2,000円 (税別)



フロントレースの
おしゃれなデザイン。

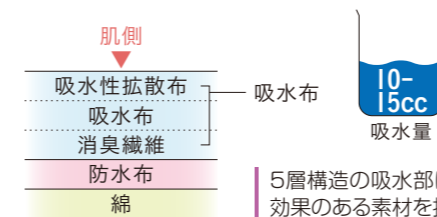

5層構造の吸水部には消臭
効果のある素材を採用。

サイズ	M	L	LL	3L
ヒップ(HP)	87~95cm	92~100cm	97~105cm	102~110cm
ウエスト(W)	64~70cm	69~77cm	77~85cm	85~93cm
素材	吸水布: ポリエステル・レーヨン 防水布: ポリエステル100% (ポリウレタンラミネート加工) 本体: 綿100% / レース: ナイロン・ポリウレタン			



ソフラピレン® パンツ3分丈

腰回りの冷えを防ぎ、尿もれをサポートする3分丈タイプ

3,080円 (税込)
2,800円 (税別)



アウターにひびきにくい
シンプルなデザイン。



5層構造の吸水部には消臭
効果のある素材を採用。

サイズ	M	L	LL
ヒップ(HP)	87~95cm	92~100cm	97~105cm
ウエスト(W)	68~84cm	84~94cm	94~100cm
素材	吸水布: ポリエステル・レーヨン・アクリル 防水布: ポリエステル100% (ポリウレタンラミネート加工) 本体: 綿100%		



介護衣類を選ぶときのポイント!

高齢者の方は、腕や脚が上がりにくくなったり、
指先が思うように動かなくなったりすると着替えも大変になります。
そのようなときにも着替えていただけるよう、着心地の良さや、
着替えやすさを追求したのが介護衣類。そのポイントを紹介しします。

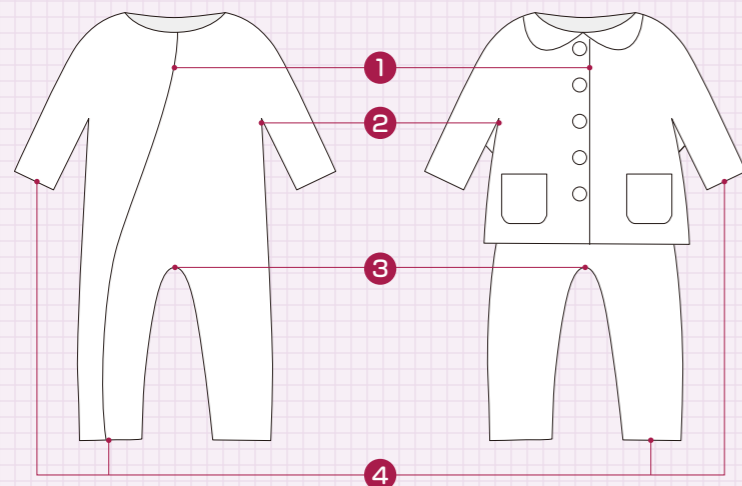

- 1 開けやすい合わせ**
面ファスナー(マジック式)だと、手先が不自由でも開閉しやすくなります。
 - 2 アームホール**
大きな袖ぐりだと、上がりにくくなってきた腕も通しやすくなります。
 - 3 股ぐり**
上がりにくくなってくる脚のためにも履きやすく脱ぎやすい、ゆったりしたものを選びましょう。
 - 4 袖・裾(転倒予防)**
踏んづけたり、手すりにひっかかりたりしないよう長すぎる裾や広すぎる袖のものは選ばないようにしましょう。
- 素材**
肌への摩擦が少ないやさしい素材や保温性、通気性のある素材を選びましょう。
 - 機能とデザイン**
機能面はもちろん、自信をもって生活できるように、見た目も大切にしてください。

ソフラ® あごバンテージⅡ

あご関節の脱臼予防に

- 2点留めで“かんたん”接着。
- 面ファスナーで“しっかり”固定。
- 綿が主体の“やさしい”素材。



寝ている時じゃまにならない形状。



5,500円(税込)
5,000円(税別)

詳細はこちら▼



サイズ	S	M	L
首廻り	30~42cm(全サイズ共通)		
顔廻り	55~62cm	62~69cm	69~76cm
素材	綿・ナイロン・ポリウレタン・ポリエステル		

※値がぎりぎりの場合は1サイズ下をおすすめします

ネックラック®

長時間うつむき姿勢の方に

巻くと首がラクになる
折りたためる首サポーター。

軽量で通気性もよく、
首をラクにサポート。



小さくたたためて
持ち運びもラクラク。

ムレにくい、抗菌・消臭のウレタン素材。



オープン価格

詳細はこちら▼



サイズ	S-M	M-L
首廻り	30~38cm	38~46cm
素材	ポリウレタン・ナイロン	

ランバック® スリム

肌着感覚の薄さでしっかり固定、着衣に響かない軽くてしなやかな生地

4,400円(税込)
4,000円(税別)



ベージュ 前幅:約10cm ブラック 背幅:約22cm 背面

補助ベルトは薄手ながら適度なサポート力のある当社オリジナル編み形状。

薄手の発泡樹脂ステーは取り外しも可能。

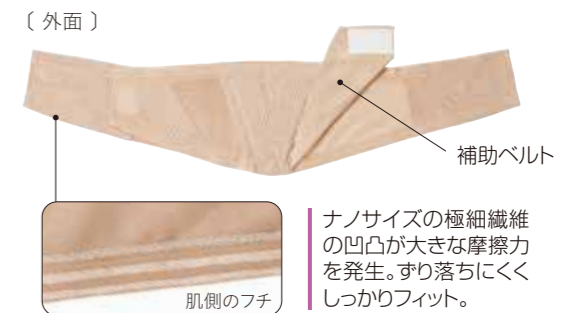

ナノサイズの極細繊維の凹凸が大きな摩擦力を発生。すり落ちにくくしっかりフィット。

サイズ	S	M	L	LL
腰廻り	65~75cm	75~90cm	90~105cm	105~120cm
素材	ナイロン・ポリウレタン・その他			

ランバック® ソフトⅡ

NEW

軽量メッシュで快適、補助ベルトが固定力UP

オープン価格



ブラック 前幅:約12cm 背幅:約21cm ホワイト

- 軽くてソフトな着心地
- 通気性のあるメッシュタイプ
- 2本のステーがしっかりサポート

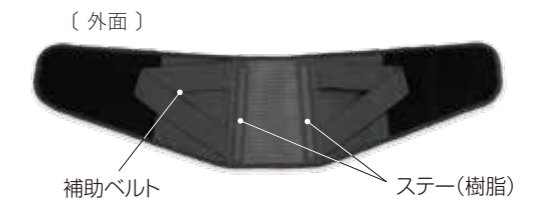

サイズ	S	M	L	LL	3L
腰廻り	65~75cm	75~90cm	90~105cm	105~120cm	120~135cm
素材	ナイロン・ポリエステル・ポリウレタン・樹脂(ステー)				

ベルエット®

補助ベルトに通気性・伸縮性のよいパワーネットを採用

3,850円(税込)
3,500円(税別)



前幅:約12cm 背幅:約20cm

- 医療現場で使われている腰部ベルトをもとに開発。
- 体型に沿って曲げられる2本のアルミステーが適確に腰をサポート。
- 補助ベルトで腹圧アップ。

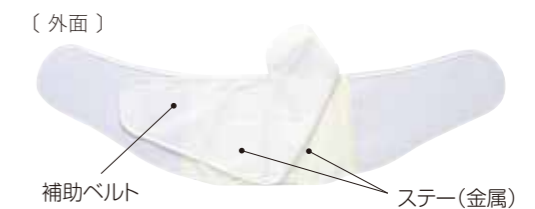

サイズ	S	M	L
腰廻り	75~90cm	90~105cm	105~120cm
素材	ナイロン・ポリウレタン・綿		

Mサイズ比較(参考値)	ランバック スリム	ランバック ソフトⅡ	ベルエット
	約95g	約106g	約185g



デニムシート

耐久性・耐熱性が高く丈夫



1枚入 4,510円(税込) 2枚入 8,470円(税込)
4,100円(税別) 7,700円(税別)

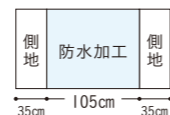

- 裏地は特殊ラミネートを使用(部分防水)。
- シワになりにくく、繰り返しのお洗濯にも丈夫。

サイズ	90×175cm		
素材	表地(吸水布):ポリエステル65%・綿35% 裏地(防水布):ポリエステル100%(ポリウレタンラミネート加工) / 側地:ポリエステル65%・綿35%		
乾燥機	○(130℃以下)	耐熱温度	180℃(アイロン)

パイルシート

やわらかく心地良い肌ざわり



1枚入 4,290円(税込) 2枚入 8,030円(税込)
3,900円(税別) 7,300円(税別)
※2枚入は同色のセットとなります

水色 黄色

- 裏地はラミネート加工を施した全面防水タイプ。
- 耐久性が高く、繰り返しのお洗濯や乾燥にも丈夫。

サイズ	90×150cm		
素材	綿80%・ポリエステル20%(ポリウレタンラミネート加工)		
乾燥機	○(130℃以下)	耐熱温度	150℃(アイロン)

速乾防水シート

速乾性が高く、洗い替えにも便利な2枚入



2枚入 6,710円(税込)
6,100円(税別)
※同色のセットとなります

緑色 黄色

- 裏地はラミネート加工を施した全面防水タイプ。
- 洗い替えにも便利でリーズナブルな2枚入。

サイズ	90×145cm		
素材	ポリエステル100%(ポリウレタンラミネート加工)		
乾燥機	○(75℃以下)	耐熱温度	80℃(アイロン)

身のまわりのあらゆるシーンで役立つために。

生活支援用品

介護では、生活のあらゆる場面でさまざまなケアが必要になります。身のまわりを清潔に保つことは心身の健康へ、日頃からの備えはもしものときの安心へつながります。さまざまな生活用品で細かなケアに対応いたします。



- 食食用エプロン 52
- 口腔ケア 56
- 災害用品 56

ソフラピレン®エプロン ボーダーチェック/ボーダーチェックロング

洗い替えが揃えやすいリーズナブルな防水エプロン
ロングタイプもラインナップ

ボーダーチェック 1,210円(税込)
1,100円(税別)

ボーダーチェックロング 1,430円(税込)
1,300円(税別)



ボーダーチェック



ボーダーチェック
ロング



ブルー ピンク グリーン

首廻りは面ファスナー
(マジック式)で調整自由。
肩までしっかりとカバー。

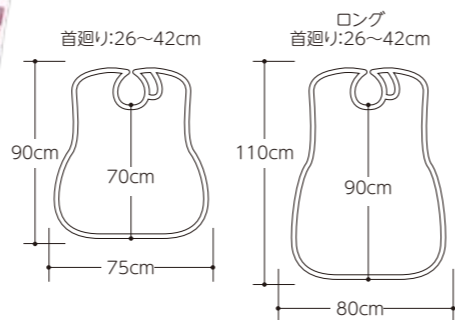

素材	ポリエステル100%
乾燥機	○(家庭用:上限60°C)
耐熱温度	120°C(アイロン)

ソフラピレン®エプロン しずく/しずくポケット付き

洗濯や熱に強い防水エプロン

しずく 1,760円(税込)
1,600円(税別) しずくポケット付き 2,200円(税込)
2,000円(税別)



しずく

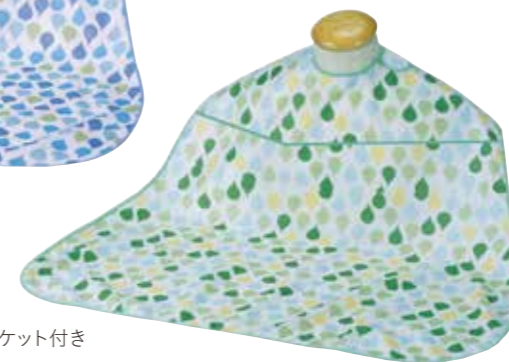

しずくポケット付き



ブルー オレンジ グリーン

- 首廻りは面ファスナー(マジック式)で調整自由。
- やわらかくこすれる音がしにくい生地。
- しずくポケット付きは食べこぼしをポケットがしっかりキャッチ。

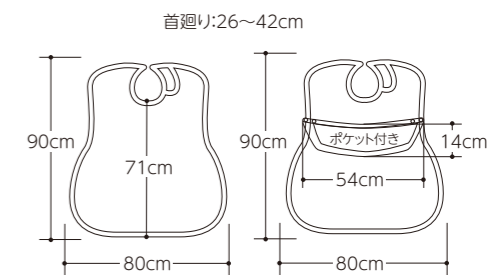

素材	ポリエステル100%
乾燥機	○(家庭用:上限60°C)
耐熱温度	110°C

ソフラピレン®エプロン パンジー/コスモス

毎日の食事を楽しくするおしゃれな柄の防水エプロン パンジー/コスモス 1,320円(税込)
1,200円(税別)



パンジー



コスモス



ブルー ピンク グリーン



ブルー ピンク

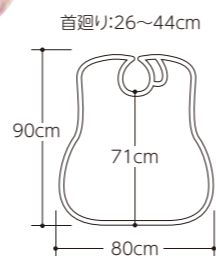

素材	ポリエステル100%
乾燥機	○(家庭用:上限60°C)
耐熱温度	60°C(アイロン)

- 洗い替えの揃えやすいお手頃価格。
- 首廻りは面ファスナー(マジック式)で調整自由。肩までしっかりとカバー。

ソフラピレン®エプロン チェック2WAYタイプ

ポケットを作ることができるチェック柄の防水エプロン

1,760円(税込)
1,600円(税別)



ブルー



オレンジ



グリーン

裏地はソフトなPVCコートを貼り合わせた防水布。

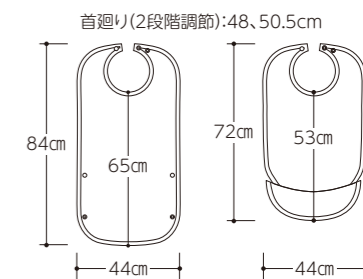

素材	表地:ポリエステル100% 裏地:PVC73%・ポリエステル27%
乾燥機	○(家庭用:上限60°C)
耐熱温度	150°C(アイロン)

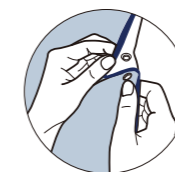

表と裏の
スナップボタンを
留めれば
ポケットに早変わり。

竹虎® 食事前用エプロン使い捨て

衛生的な使い捨てタイプ
ビニール製で食べこぼしをしっかりとブロック



清潔感のあるホワイト(半透明)



首廻りにフィットするよう調節できる結びタイプ。

取り出しやすく広げやすいため素早く着用できる。

お膳の下まで敷き込めるたっぷりサイズ。

洗濯等の手間いらず、感染対策にも。



取り出し口が2箇所から選べて便利な箱形状。

詳細はこちら▼



NEW

825円(税込)
750円(税別)

ホワイト(半透明)



液体を通さない

衣類や寝具の汚れを防ぐポリエチレン製。



扱いやすい

エンボス加工で、身体にまとわりつきにくい。

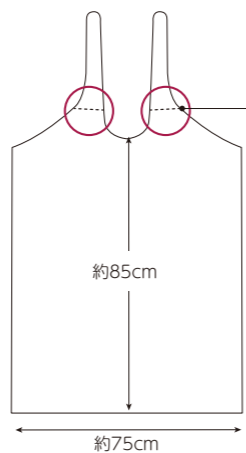

首後ろに引っ張って切れるスリット入り
取り外し時に便利。

入り数	50枚入
サイズ	フリー 首下/約85cm、幅/約75cm

やわらか紙エプロン

持ち運びに便利な10枚入

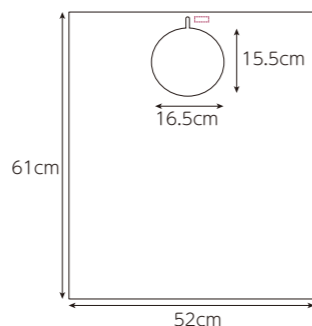

紙エプロン

オープン価格

ホワイト

詳細はこちら▼



入り数	10枚
サイズ	フリー:61×52cm

フェルラック®エプロン

医療・介護・食事前用に使いたいいろいろ

紙エプロン
L・LL・Lテープ付・LLテープ付
オープン価格

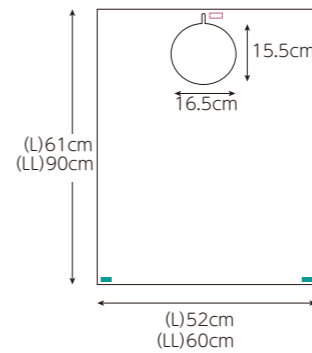

テープ付はワンタッチシールで簡単にポケットを作成可能。

ワンタッチシール
□: 装着用(裏面)
■: ポケット作成用(表面) ※テープ付のみ

ホワイト

詳細はこちら▼



Lテープ付



LLテープ付



お食事に

LLサイズは広げたままでもテープをテーブルに留めればズレを防いでしっかりキャッチ。

入り数	100枚
サイズ	L:61×52cm/LL:90×60cm

タケトラ®エコノミーエプロン

3色から選べる

紙エプロン

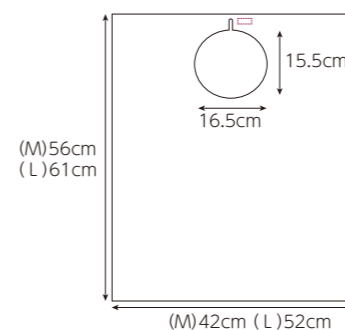

M 3,630円(税込)
3,300円(税別) L 4,400円(税込)
4,000円(税別)

ホワイト ブルー ピンク

たっぷり200枚入。

入り数	200枚
サイズ	M:56×42cm/L:61×52cm

紙エプロン シリーズ

国内自社工場製
表面が吸水、裏面が防水の使い捨てエプロン



表 吸水

裏 防水

裏面にラミネートで防水加工が施してあり、衣服や寝具まで染み込みます安心。

剥離紙の出ないワンタッチシールで簡単装着。(イラスト:首後ろ)

素材 クレープ紙(ポリエチレンラミネート加工)

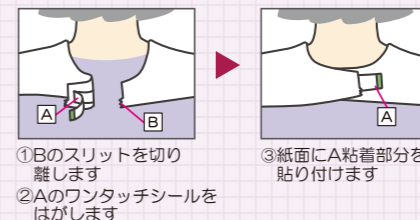

①Bのスリットを切り離します
②Aのワンタッチシールをはがします
③紙面にA粘着部分を貼り付けます

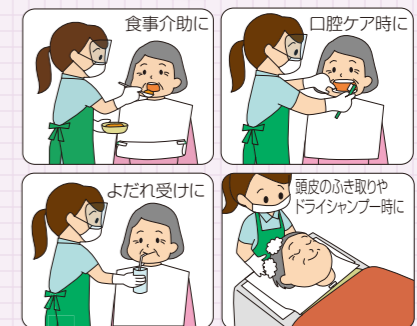

食事介助に

口腔ケア時に

よだれ受けに

頭皮のふき取りやドライシャンプー時に

ピレン® 口腔ケアウェットシート

詳細はこちら▶



サッと拭くだけでお口の中を清潔&リフレッシュ



吸盤ホルダーでボトルをしっかりと固定。片手で1枚ずつ簡単に取り出し可能。



詰替用



オープン価格

参考価格 ボトル 990円(税込)
900円(税別)

詰替用 660円(税込)
600円(税別)

キシリトールとメントール配合で、さっぱりとした拭きごち。ミントの香りでリフレッシュ。

メッシュタイプの不織布が汚れをしっかりと拭き取ります。



吸盤ホルダー使用時
ボトル：約φ103×160mm

防災用の備蓄品としても ※トイレに流せません

入り数	ボトル：100枚／詰替用：80枚
サイズ	123×180mm／枚
付属品	吸盤ホルダー ※詰替用には付いていません
素材	レーヨン系不織布(メッシュ)
成分	水、エタノール、PG(湿潤剤)、キシリトール(甘味剤)、メントール(香味剤)、他
分類	化粧品
試験	口腔粘膜刺激試験済み ※すべての方に口腔粘膜刺激がおきないわけではありません

キュッとポン®

詳細はこちら▶



災害、断水時などに備える携帯トイレ



使用イメージ

普通のトイレに被せて使えます。
ポータブルトイレの排泄処理などにも使えます。



水分を素早く吸収
450mlの吸水力。
※1回150mlとして、
排尿3回分を吸収(目安)

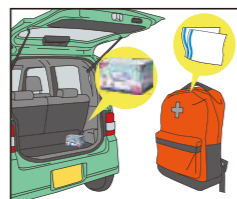

ヒモ付きで簡単に
密閉、廃棄可能。



ロールタイプ。
もしもの時も安心、
1枚ずつ切り離しても
持ち運べます。



20枚入

7枚入

オープン価格

参考価格 20枚入 3,080円(税込)
2,800円(税別)

7枚入 1,320円(税込)
1,200円(税別)

入り数	20枚入／7枚入
サイズ	袋：約650(W)×約380(H)mm 吸収パッド：約240(W)×約130(H)mm
素材	袋・ヒモ：ポリエチレン 吸収パッド：吸収ポリマー、セルローズ

レスキューEバックシート

詳細はこちら▶



1人でも迅速に避難させられるレスキューシート

上下対称なデザインで、
足側や頭側からも避難可能。 52,800円(税込)
48,000円(税別)

被救護者
固定用ストラップ付き。



両方の短側面に
長いハンドル付き。

マットレスを動かす際の
側面ハンドル付き。



マットレスがズレないように
四隅にゴムベルト付き。



あらかじめベッドとマット
レスの間に入れて使用。

サイズ	90×200cm
重量	1.3kg
最大荷重	140kg(マットレス含む)
材質	本体：ポリエステル／ハンドル：ポリエステル 固定用ゴム：ポリエステル・ラテックス／固定用バックル：ポリアセタール樹脂

備えて安心、大切な人もご自身も守るために。

感染対策用品

新型コロナウイルス感染症の拡大により、大きく変化した生活様式。感染症対策には、衛生面や感染リスクに配慮したディスポーザブル(使い捨て)用品は、なくてはならないものとなりました。ご利用者・介助者を守るため“もしも”に備えておくと安心です。



感染防護基本セット

訪問看護時に、往診時に、外来時に、備蓄に 1袋でPPE*が手軽に実現 オープン価格

※PPE (Personal Protective Equipment)…個人防護具
感染対策が必要な状況において使用する使い捨ての個人防護具のことです。

詳細はこちら▼



セット内容

パッケージ兼
使用後の
防護具を入れる
廃棄袋



× 40袋



【指定医薬部外品】
ソフラテトラメン®
ALC
(アルコール含浸カット綿)



60包入 × 2箱

- 感染対策に必要なアイテムが1袋にまとめてあります。
- パッケージは大きめのA4サイズ。使用後のPPEを入れて安全に廃棄できます。
- 備蓄品としても適しています。

1袋内容

キャップ(ジャバラタイプ) 1枚



※広げるとキャップになります。

シールド付マスク
1枚

ガウン
(ビニールエプロン)
フリーサイズ 1枚

グローブ
(プラスチック手袋)
Mサイズ 2枚

シューカバー 2枚



- ガウンは親指を通すサムフック付き。
- 袖のズレ上がりを防ぎます。



セット内容 40袋+ソフラテトラメンALC(60包入)2箱
[1袋内容]キャップ1枚/シールド付マスク1枚/ガウン1枚/グローブ2枚/シューカバー2枚

ソフラテトラメンALC

個包装タイプの
アルコール含浸カット綿

200包入 2,310円(税込)
2,100円(税別)

60包入 935円(税込)
850円(税別)

200包入



60包入

- 手指、皮膚の洗浄・消毒に。
- 分包タイプで持ち運びに便利。

※2包つづりになっています

入り数	200包/60包
サイズ	4cm×4cm ※2枚重ね
素材	脱脂綿
成分	エタノール、精製水
分類	指定医薬部外品

サージキャップ ジャバラタイプ

ジャバラを広げると使い捨てキャップに早変わり

オープン価格



詳細はこちら▼



- スペースを取らないコンパクトなジャバラタイプ。
- ラテックスフリー。
- 4色あるので用途や場所別など使い分けに便利。



入り数	100枚
サイズ	フリー
素材	ポリプロピレン不織布/合成ゴム

サージシューカバー

安心して歩行ができる
滑り止め加工付き

オープン価格

- 素足でも靴下や靴の上からでも履ける仕様。
- 軽くて丈夫な通気性の高い不織布素材。



入り数	100枚
素材	ポリプロピレン/すべり止め:合成ゴム/カバリングゴム:ラテックス糸

サージマスク N-95 (折りたたみ式)

軽量でつけ心地が良い オープン価格
NIOSH認可マスク

詳細はこちら▼



フェイスラインに密着するので結核などの空気感染予防に。

肌に優しいラテックスフリー。

10枚入は小分け時に便利で衛生的な個包装。



入り数	1枚入×10/50枚
サイズ	7.5×24.0cm(折りたたんだ状態)
素材	マスク本体:ポリプロピレン・ポリエチレン ノーズブリッジ:ポリエチレン・鉄芯

タケトラ® シールド付マスクTC

マスクとシールドが一体となり オープン価格
眼、鼻、口をガード

詳細はこちら▼



両側からガードするスリット入シールド。



シールドはくもり止め加工済。
眼鏡をかけたままでも装着できる。
フィット感がよりアップする金属製ノーズブリッジ。
※MRI室等で使用しないでください。
不織布3層マスク。
BFE値99%フィルタ
PFE値99%フィルタ
(ASTM-F2100-19Level3基準)
ラテックスフリー。

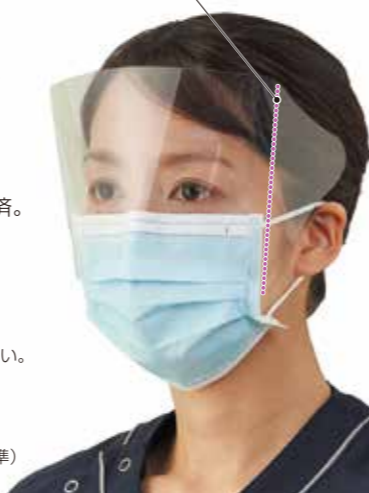

入り数	25枚
サイズ	マスク:9.5×17.5cm
素材	マスク:ポリプロピレン/ノーズブリッジ:金属 耳ゴムひも部:ポリウレタン・ポリエステル/シールド:ポリエステル

サージマスクTC

全国の医療現場でも採用されているマスク オープン価格

詳細はこちら▼



レギュラーサイズから小児用サイズまでをラインナップ。

樹脂製ノーズブリッジを鼻の形に合わせて高いフィット感。

不織布3層マスク。
JIS T9001 医療用マスククラスⅢ 適合

ラテックスフリー。



入り数	50枚
サイズ	9×17cm/ピンク・S:9×14cm/小児用:7.5×12.5cm
素材	マスク:ポリプロピレン/ノーズブリッジ:ポリエチレン 耳ゴムひも部:ポリウレタン・ポリエステル

サージマスクCP

選べる2種類のノーズブリッジ (樹脂製/金属製) オープン価格

詳細はこちら▼



ノーズブリッジは可燃性の樹脂製と、よりフィット感の高い金属製。
※金属製ノーズブリッジは、MRI室等で使用しないでください。

不織布3層マスク。
JIS T9001 医療用マスククラスⅠ 適合

ラテックスフリー。



入り数	50枚
サイズ	9.5×17.5cm/S:9.5×14.5cm
素材	マスク:ポリプロピレン/ノーズブリッジ:ポリエチレンまたは金属 耳ゴムひも部:ポリウレタン・ポリエステル

タケトラ® ニトリル手袋

優れた伸縮性、耐久性、薬剤耐性 オープン価格



詳細はこちら▼



ブルー

指先の滑り止め加工により高いグリップ力を発揮。
ラテックスフリー。
パウダーフリー(粉なし)。
抗がん剤耐性データ取得済。
左右兼用。

ホワイト

入り数	200枚
サイズ	SS: 全長24cm×手のひらの幅 7.8cm S: 全長24cm×手のひらの幅 8.5cm M: 全長24cm×手のひらの幅 9.7cm L: 全長24cm×手のひらの幅 10.6cm
素材	合成ゴム
分類	一般医療機器

ピレンワイプ® フィット

介護、医療、食品加工等 様々なシーンに オープン価格

詳細はこちら▼



伸縮性が高いフィット感。
内側に施したエンボス加工でズレを防止。
パウダーフリー(粉なし)。
左右兼用。

入り数	100枚
サイズ	S: 全長27.5cm×手のひら廻り23cm×中指の長さ8cm M~L: 全長28cm×手のひら廻り26cm×中指の長さ8.5cm
素材	ポリエチレン
分類	食品衛生法適合品

タケトラ® プラスチック手袋200 パウダーフリー

素手感覚の装着感 オープン価格

詳細はこちら▼



パウダーによる手荒れの心配がないパウダーフリー(粉なし)。
コンパクトな箱に大容量の200枚入り。
左右兼用。

入り数	200枚
サイズ	SS: 全長23cm×手のひらの幅 7.5cm S: 全長23cm×手のひらの幅 8.5cm M: 全長23cm×手のひらの幅 9.5cm L: 全長23cm×手のひらの幅 10.5cm
素材	塩化ビニール

ピレンワイプ® ロング

ひじの上までカバーでき 水が入りにくい オープン価格

詳細はこちら▼



開口部を引き伸ばすとぴったりフィット。



ひじの上までカバーできる長さ。
内側にエンボス加工。
パウダーフリー(粉なし)。
左右兼用。

入り数	50枚
サイズ	S: 全長53cm×手のひら廻り27cm M: 全長58cm×手のひら廻り29cm
素材	ポリエチレン
分類	食品衛生法適合品

フェルラック® No.40



静電防止加工済
撥水性に優れた不織布ガウン

オープン価格

ブルー ピンク イエロー

首後ろと腰後ろでひも結び。



袖口は手首にやさしくフィットする
メリヤス編み。ラテックスフリー。

衛生的な個包装。

詳細はこちら▼



入り数	1枚入×100袋
サイズ	フリー(全長約121cm、身幅約68cm)
素材	本体:ポリプロピレン不織布 袖口:ポリエステル(メリヤス編み) ※静電防止加工済

竹虎® ビニールエプロンCP



袖ありタイプ
防水性に優れたビニールガウン

オープン価格

ブルー

首後ろに脱ぐ際に引っ張って
切ることができるスリット入。

腰後ろでひも結び。

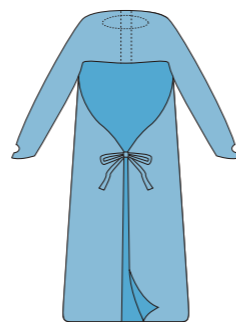

詳細はこちら▼



袖口は親指が
ひっかけられ、
ズレ上りを防ぐ
サムフック付き。

入り数	20枚
サイズ	フリー(全長約105cm、身幅約70cm)
素材	ポリエチレン

竹虎® ビニールエプロンP



袖なしタイプ
防水性に優れたビニールエプロン

オープン価格

ホワイト ブルー ピンク

首後ろに脱ぐ際に引っ張って
切ることができるスリット入。

箱から出した後、広げやすく
身体にまわりつきにくい。

腰後ろでひも結び。

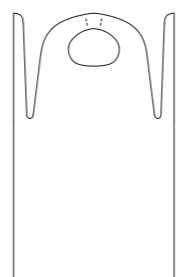

詳細はこちら▼



入り数	50枚
サイズ	フリー(全長約97cm、全幅約73cm)
素材	ポリエチレン

もっと心地よいバスタイムを。

入浴補助用品

身体を清潔に保つために、心をリフレッシュするために、日々の生活に欠かせないバスタイム。快適で安心な入浴をサポートし、浴室での身体の負担を軽減するための入浴用品を取り揃えています。介護する人も介護される人も、充実のバスタイムをお過ごしください。



- 入浴用いす 64
- 入浴台 65
- 浴槽用手すり 65

シャワーバスター® II 折りたたみタイプ

購入 介護保険適用

TAIS 00110-000104

21,230円(税込)
19,300円(税別)

安全性と座り心地に優れ、安心・快適な入浴をサポート



立ち座りをサポートする肘掛け付き。



背もたれの外側には持ち運びに便利な持ち手付き。

ベージュとブラウンの落ち着いたツートンカラー。

簡単に折りたたみ、コンパクトに収納可能。



背もたれにも冷たさをやわらげるクッション付き。

背もたれクッション(交換可能)
1,210円(税込) 1,100円(税別)



水はけのよい座面クッションは肌にやさしくソフトな座り心地。

座面クッション(交換可能)
2,420円(税込) 2,200円(税別)



ご利用者に合わせて、4段階の高さ調節が可能。

はめこみピン(交換可能)
440円(税込) 400円(税別)



浴室での滑りを防止するための脚先ゴム。

脚先ゴム(交換可能)
1個 550円(税込) 500円(税別)

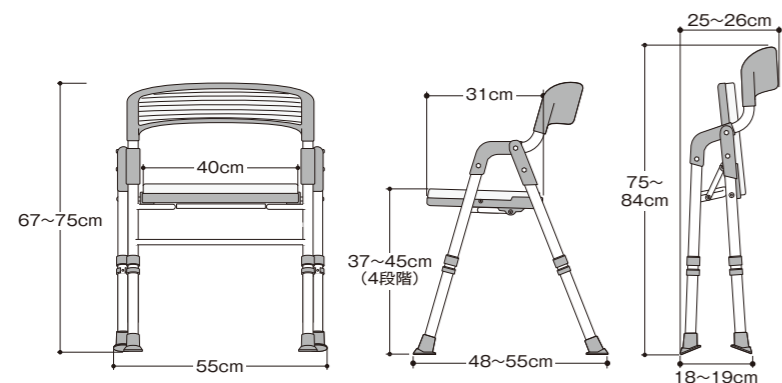

高さ	67~75cm	横幅	55cm
奥行	48~55cm	座面高	37~45cm
重量	2.8kg		
材質	本体フレーム:アルミニウム 座面・背もたれ:ポリエチレン 座面クッション・背もたれクッション:EVA ひじ掛け:ポリプロピレン はめこみピン:ステンレス、ポリプロピレン 脚先ゴム:TPR		
折りたたみ時幅	25~26cm	最大使用者体重	100kg

商品番号 JAN
113820 4958995838206

ベンチバスター®

購入 介護保険適用

TAIS 00110-000085

29,260円(税込)
26,600円(税別)

日本人の「湯船につかる」という入浴スタイルに適応した入浴ボード



入浴の際の動作をサポート(逆の流れで浴槽から出る動作もサポート)



■腰を掛ける

■身体の向きを湯船へ

■湯船につかる

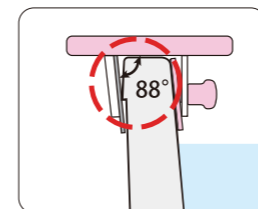

88°の角度設計により5mm程度の段差にも対応。

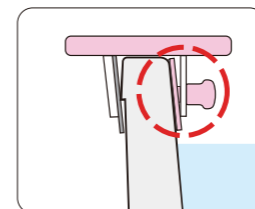

円形の移動板でしっかり固定。

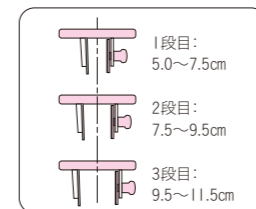

3段階調節で、いつでもボードの中心で浴槽縁に取り付け可能。



なみ板を使えば、取り付けたままでもフタができます。



座面は安全性を重視した固定式。

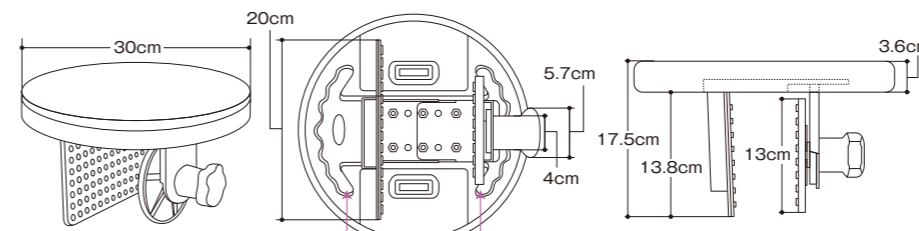

両側に腰掛けた時につかむことができる溝付き。

対応縁幅	5.0cm~11.5cm
座面の厚さ	3.6cm
座面直径	30cm
重量	2.8kg
材質	ポリエチレン・ステンレス・合成ゴム
最大使用者体重	80kg
商品番号	JAN
103320	4958995833201

マインバスター® / マインバスター® II

購入 介護保険適用

TAIS 00110-000028

マインバスター® 30,800円(税込)
28,000円(税別)



手すりを水平に倒した位置で固定できる、ロック機能付き。

手すりだけでなく、握り手部分も90度ごとに変えられ、ご利用者の状態や症状に合わせて使用可能。

商品番号 JAN
103302 4958995833027

	マインバスター	マインバスターII
手すり全体の高さ	51cm	42cm
握り手高さ	39cm	30cm
浴槽縁幅	5.5~15cm	5.5~12cm
浴槽段差	0.5cmまで取付可能	
重量	1.7kg	
材質	パイロ樹脂(一部ガラス繊維入り)金属部分はステンレス	
最大荷重	100kg	

フタの開閉に対応



なみ板を使えば、取り付けたままでもフタができます。



TAIS 00110-000086

マインバスター® II
23,980円(税込)
21,800円(税別)

詳細はこちら▼



3カ所のどの位置でも固定できる、ロック機能付き。

商品番号 JAN
103310 4958995833102

「水平・垂直・水平」と90度ごとに動いて、入浴動作を常にサポート



■洗い場側



■浴槽出入り



■浴槽内

コード一覧

頁	商品番号	商品名/規格	JANコード
移動用品			
杖			
6	104940	バンブーステッキ ブラック	4958995849400
	104941	バンブーステッキ ブロンズ	4958995849417
	104942	バンブーステッキ ワインレッド	4958995849424
	104943	バンブーステッキ ブルー	4958995849431
	104944	バンブーステッキ パープル	4958995849448
	104980	バンブーステッキ ワイド ブラック	4958995849806
	104981	バンブーステッキ ワイド ブルー	4958995849813
	104982	バンブーステッキ ワイド ピンク	4958995849820
	104983	バンブーステッキ ワイド ブラウン	4958995849837
	104984	バンブーステッキ ワイド グレー	4958995849844
	104985	バンブーステッキ ワイド ワインレッド	4958995849851
	104986	バンブーステッキ ワイド グリーン	4958995849868
	104951	バンブーステッキ ストラップ	4958995849516
	104950	バンブーステッキ 杖先ゴム 16mm径用	4958995849509
	104990	バンブーステッキ 杖先ゴム 19mm径用	4958995849905
7	104750	ヒューゴステッキ ブラック	4958995847505
	104751	ヒューゴステッキ ブルー	4958995847512
	104752	ヒューゴステッキ ピンク	4958995847529
	104753	ヒューゴステッキ ブラウン	4958995847536
	104754	ヒューゴステッキ グレー	4958995847543
	104756	ヒューゴステッキ ワインレッド	4958995847567
	104757	ヒューゴステッキ グリーン	4958995847574
	104760	ヒューゴステッキオフセット多点杖 ブラック	4958995847604
	104761	ヒューゴステッキオフセット多点杖 ブルー	4958995847611
	104764	ヒューゴステッキオフセット多点杖 グレー	4958995847642
	104687	ヒューゴステッキ ストラップ	4958995846874
	104675	ヒューゴステッキ 杖先ゴム	4958995846751
	104685	ヒューゴステッキ 多点杖先	4958995846850
	104686	ヒューゴステッキ 多点杖先チップ	4958995846867
	038561	ダケトラクラッチ SS	4958995385618
	038562	ダケトラクラッチ S	4958995385625
	038563	ダケトラクラッチ M	4958995385632
	038564	ダケトラクラッチ L	4958995385649
	038881	ダケトラクラッチパーツ 横木カバー 2個入	4958995388817
	038882	ダケトラクラッチパーツ 握部スポンジ 2個入	4958995388824
	038883	ダケトラクラッチパーツ 杖先ゴム 2個入	4958995388831
	038884	ダケトラクラッチパーツ ネジ組入	4958995388848
シューズ			
8	091462	入院サポートシューズ ベージュ 22.0cm	4958995914627
	091463	入院サポートシューズ ベージュ 23.0cm	4958995914634
	091464	入院サポートシューズ ベージュ 24.0cm	4958995914641
	091465	入院サポートシューズ ベージュ 25.0cm	4958995914658
	091466	入院サポートシューズ ベージュ 26.0cm	4958995914665
	091467	入院サポートシューズ ベージュ 27.0cm	4958995914672
	091468	入院サポートシューズ ベージュ 28.0cm	4958995914689
	091472	入院サポートシューズ グレー 22.0cm	4958995914726
	091473	入院サポートシューズ グレー 23.0cm	4958995914733
	091474	入院サポートシューズ グレー 24.0cm	4958995914740
	091475	入院サポートシューズ グレー 25.0cm	4958995914757
	091476	入院サポートシューズ グレー 26.0cm	4958995914764
	091477	入院サポートシューズ グレー 27.0cm	4958995914771
	091478	入院サポートシューズ グレー 28.0cm	4958995914788
	091482	入院サポートシューズ ブラウン 22.0cm	4958995914825
	091483	入院サポートシューズ ブラウン 23.0cm	4958995914832
	091484	入院サポートシューズ ブラウン 24.0cm	4958995914849
	091485	入院サポートシューズ ブラウン 25.0cm	4958995914856
	091486	入院サポートシューズ ブラウン 26.0cm	4958995914863
	091487	入院サポートシューズ ブラウン 27.0cm	4958995914870
	091488	入院サポートシューズ ブラウン 28.0cm	4958995914887

9	091292	転倒予防シューズ つま先なし ブラックS	4958995912920
	091293	転倒予防シューズ つま先なし ブラックM	4958995912937
	091294	転倒予防シューズ つま先なし ブラックL	4958995912944
	091295	転倒予防シューズ つま先なし ブラックLL	4958995912951
	091296	転倒予防シューズ つま先なし ブラック3L	4958995912968
	091302	転倒予防シューズ つま先なし グレーS	4958995913026
	091303	転倒予防シューズ つま先なし グレーM	4958995913033
	091304	転倒予防シューズ つま先なし グレーL	4958995913040
	091305	転倒予防シューズ つま先なし グレーLL	4958995913057
	091306	転倒予防シューズ つま先なし グレー3L	4958995913064
	091192	転倒予防シューズ つま先なし あずき S	4958995911923
	091193	転倒予防シューズ つま先なし あずき M	4958995911930
	091194	転倒予防シューズ つま先なし あずき L	4958995911947
	091195	転倒予防シューズ つま先なし あずき LL	4958995911954
	091196	転倒予防シューズ つま先なし あずき 3L	4958995911961
	091132	転倒予防シューズ つま先なし ベージュ S	4958995911329
	091133	転倒予防シューズ つま先なし ベージュ M	4958995911336
	091134	転倒予防シューズ つま先なし ベージュ L	4958995911343
	091135	転倒予防シューズ つま先なし ベージュ LL	4958995911350
	091136	転倒予防シューズ つま先なし ベージュ 3L	4958995911367
	091242	転倒予防シューズ つま先なし うぐいす S	4958995912425
	091243	転倒予防シューズ つま先なし うぐいす M	4958995912432
	091244	転倒予防シューズ つま先なし うぐいす L	4958995912449
	091245	転倒予防シューズ つま先なし うぐいす LL	4958995912456
	091246	転倒予防シューズ つま先なし うぐいす 3L	4958995912463
	091382	転倒予防シューズ つま先つき ブラックS	4958995913828
	091383	転倒予防シューズ つま先つき ブラックM	4958995913835
	091384	転倒予防シューズ つま先つき ブラックL	4958995913842
	091385	転倒予防シューズ つま先つき ブラックLL	4958995913859
	091386	転倒予防シューズ つま先つき ブラック3L	4958995913866
	091392	転倒予防シューズ つま先つき グレーS	4958995913927
	091393	転倒予防シューズ つま先つき グレーM	4958995913934
	091394	転倒予防シューズ つま先つき グレーL	4958995913941
	091395	転倒予防シューズ つま先つき グレーLL	4958995913958
	091396	転倒予防シューズ つま先つき グレー3L	4958995913965
	091272	転倒予防シューズ つま先つき あずき S	4958995912722
	091273	転倒予防シューズ つま先つき あずき M	4958995912739
	091274	転倒予防シューズ つま先つき あずき L	4958995912746
	091275	転倒予防シューズ つま先つき あずき LL	4958995912753
	091276	転倒予防シューズ つま先つき あずき 3L	4958995912760
	091182	転倒予防シューズ つま先つき ベージュ S	4958995911824
	091183	転倒予防シューズ つま先つき ベージュ M	4958995911831
	091184	転倒予防シューズ つま先つき ベージュ L	4958995911848
	091185	転倒予防シューズ つま先つき ベージュ LL	4958995911855
	091186	転倒予防シューズ つま先つき ベージュ 3L	4958995911862
	091282	転倒予防シューズ つま先つき うぐいす S	4958995912821
	091283	転倒予防シューズ つま先つき うぐいす M	4958995912838
	091284	転倒予防シューズ つま先つき うぐいす L	4958995912845
	091285	転倒予防シューズ つま先つき うぐいす LL	4958995912852
	091286	転倒予防シューズ つま先つき うぐいす 3L	4958995912869
10	091402	リハビリ支援シューズII ブラウン 22.0cm	4958995914023
	091403	リハビリ支援シューズII ブラウン 23.0cm	4958995914030
	091404	リハビリ支援シューズII ブラウン 24.0cm	4958995914047
	091405	リハビリ支援シューズII ブラウン 25.0cm	4958995914054
	091406	リハビリ支援シューズII ブラウン 26.0cm	4958995914061
	091407	リハビリ支援シューズII ブラウン 27.0cm	4958995914078
	091408	リハビリ支援シューズII ブラウン 28.0cm	4958995914085
	091412	リハビリ支援シューズII ネイビー 22.0cm	4958995914122
	091413	リハビリ支援シューズII ネイビー 23.0cm	4958995914139
	091414	リハビリ支援シューズII ネイビー 24.0cm	4958995914146
	091415	リハビリ支援シューズII ネイビー 25.0cm	4958995914153
	091416	リハビリ支援シューズII ネイビー 26.0cm	4958995914160
	091417	リハビリ支援シューズII ネイビー 27.0cm	4958995914177
	091418	リハビリ支援シューズII ネイビー 28.0cm	4958995914184
歩行車			
14	117005	ハッピーIIINB ブルーメタリック	4958995870053
	117006	ハッピーIIINB オレンジメタリック	4958995870060
	117084	ハッピーIIトール パールホワイト	4958995870848
	117070	ハッピーIIトール ダークグレーメタリック	4958995870701

14	117002	ハッピーミニ ミルクティーベージュ	4958995870022
	117003	ハッピーミニ パープルメタリック	4958995870039
	117086	ハッピーミニトール パールホワイト	4958995870862
	117071	ハッピーミニトール ダークグレーメタリック	4958995870718
15	117008	ハッピーIIINB抑速ブレーキ オレンジメタリック	4958995870084
	117007	ハッピーIIINB抑速ブレーキ ブルーメタリック	4958995870077
	117072	ハッピーIIトール抑速ブレーキ	4958995870725
	117079	ハッピーミニ抑速ブレーキ パープルメタリック	4958995870794
	117078	ハッピーミニ抑速ブレーキ ミルクティーベージュ	4958995870787
	117073	ハッピーミニトール抑速ブレーキ	4958995870732
	117053	抑速ブレーキセット	4958995870534
16	117046	タケトラ杖ホルダー	4958995870466
17	118306	ロボットアシストウォーカーRT.3	4573188820143
18	118100	レッツフライ グレー	4958995881004
	118101	レッツフライ レッド	4958995881011
	117732	マルチレインカバー 大	4958995877328
	117731	マルチレインカバー 小	4958995877311
19	117500	レッツゴー ウッドパターン	4958995875003
	117501	レッツゴー レッド	4958995875010
	117502	レッツゴーミニ シルバー	4958995875027
	117503	レッツゴーミニ フラワー	4958995875034
	117504	レッツゴーミニ ウォールナット	4958995875041
リフト			
20	520020	かるがるV	4958995950236
22	510050	かるがるプチV	4958995950205
	510070	かるがるプチV 標準セット	4958995950229
23	530000	かるがるサテライト	4958995950199
	510060	かるがるサテライト 標準セット	4958995950212
スリングシート			
27	501313	かるがるスリングショート	4958995953138
28	501312	かるがるスリング	4958995953121
29	501315	かるがる用調整ベルト	4958995953152
30	501307	フルスリングメッシュタイプ25005 S	4958995953077
	501308	フルスリングメッシュタイプ25005 M	4958995953084
	501309	フルスリングメッシュタイプ25005 L	4958995953091
	501310	フルスリングメッシュタイプ25005 XL	4958995953107
	501296	ハイバックメッシュタイプ25015 J/M	4958995950960
	501298	ハイバックメッシュタイプ25015 S	4958995950984
	501299	ハイバックメッシュタイプ25015 M	4958995950991
	501300	ハイバックメッシュタイプ25015 L	4958995953008
	501737	ローバックメッシュタイプ25035 S	4958995957372
	501738	ローバックメッシュタイプ25035 M	4958995957389
	501739	ローバックメッシュタイプ25035 L	4958995957396
	501778	トイレ用25080 M	4958995957785
	501779	トイレ用25080 L	4958995957792
	501747	切断者用25040 M	4958995957471
	501289	切断者用21160 L	4958995950892
	501800	歩行用アクティビティースリング25105 S	4958995958003
	501810	歩行用アクティビティースリング25105 M	4958995958102
	507000	シャワーチェア	4510424300120
衣類・寝具用品			
フドーシリーズ			
34	107082	フドーねまきA 厚手 チェックブルー S	4958995770827
	107083	フドーねまきA 厚手 チェックブルー M	4958995770834
	107084	フドーねまきA 厚手 チェックブルー L	4958995770841
	107085	フドーねまきA 厚手 チェックブルー LL	4958995770858
	107092	フドーねまきA 厚手 チェックベージュ S	4958995770926
	107093	フドーねまきA 厚手 チェックベージュ M	4958995770933
	107094	フドーねまきA 厚手 チェックベージュ L	4958995770940
	107095	フドーねまきA 厚手 チェックベージュ LL	4958995770957
	107002	フドーねまきA スリーシーズン ピンク S	4958995770025
	107003	フドーねまきA スリーシーズン ピンク M	4958995770032
	107004	フドーねまきA スリーシーズン ピンク L	4958995770049
	107005	フドーねまきA スリーシーズン ピンク LL	4958995770056
	107012	フドーねまきA スリーシーズン 青 S	4958995770124
	107013	フドーねまきA スリーシーズン 青 M	4958995770131
	107014	フドーねまきA スリーシーズン 青 L	4958995770148
	107015	フドーねまきA スリーシーズン 青 LL	4958995770155
	107017	フドーねまきA スリーシーズン 青 3L	4958995770179

34	107022	フドーねまきA スリーシーズン 黄 S	4958995770223
	107023	フドーねまきA スリーシーズン 黄 M	4958995770230
	107024	フドーねまきA スリーシーズン 黄 L	4958995770247
	107025	フドーねまきA スリーシーズン 黄 LL	4958995770254
	107027	フドーねまきA スリーシーズン 黄 3L	4958995770278
	107032	フドーねまきA スリーシーズン グリーン S	4958995770322
	107033	フドーねまきA スリーシーズン グリーン M	4958995770339</

頁	商品番号	商品名/規格	JANコード	
34	106867	フドーねまきB スリーシーズン からし 3L	495899586878	
	106872	フドーねまきB スリーシーズン うぐいす S	4958995868722	
	106873	フドーねまきB スリーシーズン うぐいす M	4958995868739	
	106874	フドーねまきB スリーシーズン うぐいす L	4958995868746	
	106875	フドーねまきB スリーシーズン うぐいす LL	4958995868753	
	106877	フドーねまきB スリーシーズン うぐいす 3L	4958995868777	
	35	107132	フドーねまきC スリーシーズン パープル S	4958995771329
		107133	フドーねまきC スリーシーズン パープル M	4958995771336
		107134	フドーねまきC スリーシーズン パープル L	4958995771343
		107135	フドーねまきC スリーシーズン パープル LL	4958995771350
		107102	フドーねまきC スリーシーズン ピンク S	4958995771022
		107103	フドーねまきC スリーシーズン ピンク M	4958995771039
107104		フドーねまきC スリーシーズン ピンク L	4958995771046	
107105		フドーねまきC スリーシーズン ピンク LL	4958995771053	
107112		フドーねまきC スリーシーズン ブルー S	4958995771121	
107113		フドーねまきC スリーシーズン ブルー M	4958995771138	
107114		フドーねまきC スリーシーズン ブルー L	4958995771145	
107115		フドーねまきC スリーシーズン ブルー LL	4958995771152	
107122	フドーねまきC スリーシーズン ベージュ S	4958995771220		
107123	フドーねまきC スリーシーズン ベージュ M	4958995771237		
107124	フドーねまきC スリーシーズン ベージュ L	4958995771244		
107125	フドーねまきC スリーシーズン ベージュ LL	4958995771251		
107142	フドーねまきC スリーシーズン さくら S	4958995771428		
107143	フドーねまきC スリーシーズン さくら M	4958995771435		
107144	フドーねまきC スリーシーズン さくら L	4958995771442		
107145	フドーねまきC スリーシーズン さくら LL	4958995771459		
107152	フドーねまきC スリーシーズン 空 S	4958995771527		
107153	フドーねまきC スリーシーズン 空 M	4958995771534		
107154	フドーねまきC スリーシーズン 空 L	4958995771541		
107155	フドーねまきC スリーシーズン 空 LL	4958995771558		
107162	フドーねまきC スリーシーズン からし S	4958995771626		
107163	フドーねまきC スリーシーズン からし M	4958995771633		
107164	フドーねまきC スリーシーズン からし L	4958995771640		
107165	フドーねまきC スリーシーズン からし LL	4958995771657		
107172	フドーねまきC スリーシーズン うぐいす S	4958995771725		
107173	フドーねまきC スリーシーズン うぐいす M	4958995771732		
107174	フドーねまきC スリーシーズン うぐいす L	4958995771749		
107175	フドーねまきC スリーシーズン うぐいす LL	4958995771756		
107202	フドーねまきD スリーシーズン 紅 S	4958995772029		
107203	フドーねまきD スリーシーズン 紅 M	4958995772036		
107204	フドーねまきD スリーシーズン 紅 L	4958995772043		
107205	フドーねまきD スリーシーズン 紅 LL	4958995772050		
107212	フドーねまきD スリーシーズン 紺 S	4958995772128		
107213	フドーねまきD スリーシーズン 紺 M	4958995772135		
107214	フドーねまきD スリーシーズン 紺 L	4958995772142		
107215	フドーねまきD スリーシーズン 紺 LL	4958995772159		
36	105552	フドー紙おむつホルダーII S	4958995855524	
	105553	フドー紙おむつホルダーII M	4958995855531	
	105554	フドー紙おむつホルダーII L	4958995855548	
	105555	フドー紙おむつホルダーII LL	4958995855555	
	101502	スタイナーNo.700 S	4958995815023	
	101503	スタイナーNo.700 M	4958995815030	
	101504	スタイナーNo.700 L	4958995815047	
	101505	スタイナーNo.700 LL	4958995815054	
	101522	スタイナーNo.710 S	4958995815221	
	101523	スタイナーNo.710 M	4958995815238	
	101524	スタイナーNo.710 L	4958995815245	
	37	105602	フドーボディースーツ 水色 S	4958995856026
105603		フドーボディースーツ 水色 M	4958995856033	
105604		フドーボディースーツ 水色 L	4958995856040	
105632		フドーボディースーツ グレー S	4958995856323	
105633		フドーボディースーツ グレー M	4958995856330	
105634		フドーボディースーツ グレー L	4958995856347	
105702		フドーズボン 水色 S	4958995857023	
105703		フドーズボン 水色 M	4958995857030	
105704		フドーズボン 水色 L	4958995857047	
105732		フドーズボン グレー S	4958995857320	
105733		フドーズボン グレー M	4958995857337	

37	105734	フドーズボン グレー L	4958995857344
	106613	竹虎介護ねまき グリーン M	4958995866131
	106614	竹虎介護ねまき グリーン L	4958995866148
	106623	竹虎介護ねまき ブルー M	4958995866230
106624	竹虎介護ねまき ブルー L	4958995866247	
39	106740	フドーてぶくろ横入れ ブルー M	4958995867404
	106741	フドーてぶくろ横入れ ブルー L	4958995867411
	106742	フドーてぶくろ横入れ ピンク M	4958995867428
	106743	フドーてぶくろ横入れ ピンク L	4958995867435
106744	フドーてぶくろ横入れ グリーン M	4958995867442	
106745	フドーてぶくろ横入れ グリーン L	4958995867459	
40	105801	フドーてぶくろNo.1 ブルー M	4958995858013
	105804	フドーてぶくろNo.1 ブルー L	4958995858044
	105811	フドーてぶくろNo.1 ピンク M	4958995858112
	105814	フドーてぶくろNo.1 ピンク L	4958995858143
	105791	フドーてぶくろNo.1 グリーン M	4958995857917
	105794	フドーてぶくろNo.1 グリーン L	4958995857948
	105802	フドーてぶくろNo.2 ブルー M	4958995858021
	105805	フドーてぶくろNo.2 ブルー L	4958995858051
	105812	フドーてぶくろNo.2 ピンク M	4958995858129
	105815	フドーてぶくろNo.2 ピンク L	4958995858150
	105792	フドーてぶくろNo.2 グリーン M	4958995857924
	105795	フドーてぶくろNo.2 グリーン L	4958995857955
105857	フドーてぶくろNo.3 ブルー M	4958995858570	
105858	フドーてぶくろNo.3 ブルー L	4958995858587	
105859	フドーてぶくろNo.3 ピンク M	4958995858594	
105860	フドーてぶくろNo.3 ピンク L	4958995858600	
105855	フドーてぶくろNo.3 グリーン M	4958995858556	
105856	フドーてぶくろNo.3 グリーン L	4958995858563	
105787	フドーてぶくろNo.3 保護パッド M	4958995857870	
105788	フドーてぶくろNo.3 保護パッド L	4958995857887	
41	105809	フドーてぶくろNo.5 ブルー M 2枚入	4958995858099
	105810	フドーてぶくろNo.5 ブルー L 2枚入	4958995858105
	105837	フドーてぶくろNo.5 ピンク M 2枚入	4958995858372
	105838	フドーてぶくろNo.5 ピンク L 2枚入	4958995858389
	105835	フドーてぶくろNo.5 グリーン M 2枚入	4958995858358
	105836	フドーてぶくろNo.5 グリーン L 2枚入	4958995858365
	105776	フドーてぶくろNo.5 ブルー M 1枚入	4958995857764
	105777	フドーてぶくろNo.5 ブルー L 1枚入	4958995857771
	105827	フドーてぶくろNo.5 ピンク M 1枚入	4958995858273
	105828	フドーてぶくろNo.5 ピンク L 1枚入	4958995858280
	105825	フドーてぶくろNo.5 グリーン M 1枚入	4958995858259
	105826	フドーてぶくろNo.5 グリーン L 1枚入	4958995858266
105770	フドーてぶくろNo.6 ブルー M 2枚入	4958995857702	
105771	フドーてぶくろNo.6 ブルー L 2枚入	4958995857719	
105768	フドーてぶくろNo.6 ピンク M 2枚入	4958995857689	
105769	フドーてぶくろNo.6 ピンク L 2枚入	4958995857696	
105766	フドーてぶくろNo.6 グリーン M 2枚入	4958995857665	
105767	フドーてぶくろNo.6 グリーン L 2枚入	4958995857672	
105778	フドーてぶくろNo.6 ブルー M 1枚入	4958995857788	
105779	フドーてぶくろNo.6 ブルー L 1枚入	4958995857795	
105831	フドーてぶくろNo.6 ピンク M 1枚入	4958995858310	
105832	フドーてぶくろNo.6 ピンク L 1枚入	4958995858327	
105829	フドーてぶくろNo.6 グリーン M 1枚入	4958995858297	
105830	フドーてぶくろNo.6 グリーン L 1枚入	4958995858303	
105783	フドーてぶくろ ベルトカバー (交換用) ブルー	4958995857832	
105785	フドーてぶくろ ベルトカバー (交換用) ピンク	4958995857856	
105784	フドーてぶくろ ベルトカバー (交換用) グリーン	4958995857849	
105862	フドーてぶくろ ブラインドカバー (交換用) ブルー	4958995858624	
105863	フドーてぶくろ ブラインドカバー (交換用) ピンク	4958995858631	
105861	フドーてぶくろ ブラインドカバー (交換用) グリーン	4958995858617	
42	041051	セーフミトンII	4958995410518
	041055	セーフミトンII 替えアイデアホック付あまぶた	4958995410556
	041053	セーフミトンII 替え保護パッド	4958995410532
	041056	セーフミトンIII	4958995410563
	041057	セーフミトンIII 替えアイデアホック付ストッパー	4958995410570
	041058	セーフミトンIII ブラインドストッパー	4958995410587

患者衣			
43	800512	患者衣じんべい S	4958995019322
	800513	患者衣じんべい M	4958995019339
	800514	患者衣じんべい L	4958995019346
	800515	患者衣じんべい LL	4958995019353
	800516	患者衣じんべい 3L	4958995019360
	800522	患者衣パンツ S	4958995019421
	800523	患者衣パンツ M	4958995019438
	800524	患者衣パンツ L	4958995019445
	800525	患者衣パンツ LL	4958995019452
	800526	患者衣パンツ 3L	4958995019469
	800532	患者衣ガウン S	4958995019520
	800533	患者衣ガウン M	4958995019537
800534	患者衣ガウン L	4958995019544	
800535	患者衣ガウン LL	4958995019551	
800536	患者衣ガウン 3L	4958995019568	
介護ねまき			
44	105972	ソフケアねまき 厚手 赤 S	4958995859720
	105973	ソフケアねまき 厚手 赤 M	4958995859737
	105974	ソフケアねまき 厚手 赤 L	4958995859744
	105975	ソフケアねまき 厚手 赤 LL	4958995859751
	105982	ソフケアねまき 厚手 紺 S	4958995859829
	105983	ソフケアねまき 厚手 紺 M	4958995859836
	105984	ソフケアねまき 厚手 紺 L	4958995859843
	105985	ソフケアねまき 厚手 紺 LL	4958995859850
	105992	ソフケアねまき 厚手 黄 S	4958995859928
	105993	ソフケアねまき 厚手 黄 M	4958995859935
	105994	ソフケアねまき 厚手 黄 L	4958995859942
	105995	ソフケアねまき 厚手 黄 LL	4958995859959
105932	ソフケアねまき スリーシーズン むらさき S	4958995859324	
105933	ソフケアねまき スリーシーズン むらさき M	4958995859331	
105934	ソフケアねまき スリーシーズン むらさき L	4958995859348	
105935	ソフケアねまき スリーシーズン むらさき LL	4958995859355	
105942	ソフケアねまき スリーシーズン だいたい S	4958995859423	
105943	ソフケアねまき スリーシーズン だいたい M	4958995859430	
105944	ソフケアねまき スリーシーズン だいたい L	4958995859447	
105945	ソフケアねまき スリーシーズン だいたい LL	4958995859454	
105922	ソフケアねまき スリーシーズン みどり S	4958995859225	
105923	ソフケアねまき スリーシーズン みどり M	4958995859232	
105924	ソフケアねまき スリーシーズン みどり L	4958995859249	
105925	ソフケアねまき スリーシーズン みどり LL	4958995859256	
105902	ソフケアねまき 薄手 ピンク S	4958995859027	
105903	ソフケアねまき 薄手 ピンク M	4958995859034	
105904	ソフケアねまき 薄手 ピンク L	4958995859041	
105905	ソフケアねまき 薄手 ピンク LL	4958995859058	
105912	ソフケアねまき 薄手 ブルー S	4958995859126	
105913	ソフケアねまき 薄手 ブルー M	4958995859133	
105914	ソフケアねまき 薄手 ブルー L	4958995859140	
105915	ソフケアねまき 薄手 ブルー LL	4958995859157	
106432	ソフケアねまき両開きファスナー 厚手 赤 S	4958995864328	
106433	ソフケアねまき両開きファスナー 厚手 赤 M	4958995864335	
106434	ソフケアねまき両開きファスナー 厚手 赤 L	4958995864342	
106435	ソフケアねまき両開きファスナー 厚手 赤 LL	4958995864359	
106442	ソフケアねまき両開きファスナー 厚手 紺 S	4958995864427	
106443	ソフケアねまき両開きファスナー 厚手 紺 M	4958995864434	
106444	ソフケアねまき両開きファスナー 厚手 紺 L	4958995864441	
106445	ソフケアねまき両開きファスナー 厚手 紺 LL	4958995864458	
106452	ソフケアねまき両開きファスナー 厚手 黄 S	4958995864526	
106453	ソフケアねまき両開きファスナー 厚手 黄 M	4958995864533	
106454	ソフケアねまき両開きファスナー 厚手 黄 L	4958995864540	
106455	ソフケアねまき両開きファスナー 厚手 黄 LL	4958995864557	
106412	ソフケアねまき両開きファスナー スリーシーズン むらさき S	4958995864120	
106413	ソフケアねまき両開きファスナー スリーシーズン むらさき M	4958995864137	
106414	ソフケアねまき両開きファスナー スリーシーズン むらさき L	4958995864144	
106415	ソフケアねまき両開きファスナー スリーシーズン むらさき LL	4958995864151	
106422	ソフケアねまき両開きファスナー スリーシーズン だいたい S	4958995864229	
106423	ソフケアねまき両開きファスナー スリーシーズン だいたい M	4958995864236	
106424	ソフケアねまき両開きファスナー スリーシーズン だいたい L	4958995864243	
106425	ソフケアねまき両開きファスナー スリーシーズン だいたい LL	4958995864250	

44	106402	ソフケアねまき両開きファスナー スリーシーズン みどり S	4958995864021
	106403	ソフケアねまき両開きファスナー スリーシーズン みどり M	4958995864038
	106404	ソフケアねまき両開きファスナー スリーシーズン みどり L	4958995864045
	106405	ソフケアねまき両開きファスナー スリーシーズン みどり LL	4958995864052
	106372	ソフケアねまき両開きファスナー スリーシーズン ピンク S	4958995863727
	106373	ソフケアねまき両開きファスナー スリーシーズン ピンク M	4958995863734
	106374	ソフケアねまき両開きファスナー スリーシーズン ピンク L	4958995863741
	106375	ソフケアねまき両開きファスナー スリーシーズン ピンク LL	4958995863758
	106382	ソフケアねまき両開きファスナー スリーシーズン ブルー S	4958995863826
	106383	ソフケアねまき両開きファスナー スリーシーズン ブルー M	4958995863833
	106384	ソフケアねまき両開きファスナー スリーシーズン ブルー L	4958995863840
	106385	ソフケアねまき両開きファスナー スリーシーズン ブルー LL	4958995863857
106392	ソフケアねまき両開きファスナー スリーシーズン グリーン S	4958995863925	
106393	ソフケアねまき両開きファスナー スリーシーズン グリーン M	4958995863932	
106394	ソフケアねまき両開きファスナー スリーシーズン グリーン L	4958995863949	
106395	ソフケアねまき両開きファスナー スリーシーズン グリーン LL	4958995863956	
105882	ソフケアねまき両開きファスナー 薄手 ピンク S	4958995858822	
105883	ソフケアねまき両開きファスナー 薄手 ピンク M	4958995858839	
105884	ソフケアねまき両開きファスナー 薄手 ピンク L	4958995858846	
105885	ソフケアねまき両開きファスナー 薄手 ピンク LL	4958995858853	
105892	ソフケアねまき両開きファスナー 薄手 ブルー S	4958995858921	
105893	ソフケアねまき両開きファスナー 薄手 ブルー M	4958995858938	
105894	ソフケアねまき両開きファスナー 薄手 ブルー L	4958995858945	
105895	ソフケアねまき両開きファスナー 薄手 ブルー LL	4958995858952	
肌着			
46	104152	ソフラ肌着ライト七分袖S	4958995841527
	104153	ソフラ肌着ライト七分袖M	4958995841534
	104154	ソフラ肌着ライト七分袖L	4958995841541
	104155	ソフラ肌着ライト七分袖LL	495899584

頁	商品番号	商品名/規格	JANコード	
49	033965	ランバックスリム ベージュ LL	4958995339659	
	033972	ランバックスリム ブラック S	4958995339727	
	033973	ランバックスリム ブラック M	4958995339734	
	033974	ランバックスリム ブラック L	4958995339741	
	033975	ランバックスリム ブラック LL	4958995339758	
	034072	ランバックソフトII ブラック S NEW	4958995340723	
	034073	ランバックソフトII ブラック M NEW	4958995340730	
	034074	ランバックソフトII ブラック L NEW	4958995340747	
	034075	ランバックソフトII ブラック LL NEW	4958995340754	
	034076	ランバックソフトII ブラック 3L NEW	4958995340761	
	034232	ランバックソフトII ホワイト S NEW	4958995342321	
	034233	ランバックソフトII ホワイト M NEW	4958995342338	
	034234	ランバックソフトII ホワイト L NEW	4958995342345	
	034235	ランバックソフトII ホワイト LL NEW	4958995342352	
	034236	ランバックソフトII ホワイト 3L NEW	4958995342369	
	034132	ベルエット S	4958995341324	
	034133	ベルエット M	4958995341331	
	034134	ベルエット L	4958995341348	
	失禁用防水シート			
	50	102120	デニムシート 1枚入	4958995821208
102121		デニムシート 2枚入	4958995821215	
102131		パイルシート 水色 1枚入	4958995821314	
102135		パイルシート 水色 2枚入	4958995821352	
102132		パイルシート 黄色 1枚入	4958995821321	
102136		パイルシート 黄色 2枚入	4958995821369	
102141		速乾防水シート 緑色 2枚入	4958995821413	
102142		速乾防水シート 黄色 2枚入	4958995821420	
生活支援用品				
52	102302	ソフラピレンエプロンボーダーチェック ブルー	4958995823028	
	102300	ソフラピレンエプロンボーダーチェック ピンク	4958995823004	
	102301	ソフラピレンエプロンボーダーチェック グリーン	4958995823011	
	102312	ソフラピレンエプロンボーダーチェックロング ブルー	4958995823127	
	102310	ソフラピレンエプロンボーダーチェックロング ピンク	4958995823103	
	102311	ソフラピレンエプロンボーダーチェックロング グリーン	4958995823110	
	102270	ソフラピレンエプロンバンジー ブルー	4958995822700	
	102271	ソフラピレンエプロンバンジー ピンク	4958995822717	
	102272	ソフラピレンエプロンバンジー グリーン	4958995822724	
	102260	ソフラピレンエプロンコスモス ブルー	4958995822601	
	102261	ソフラピレンエプロンコスモス ピンク	4958995822618	
	53	102240	ソフラピレンエプロンしずく ブルー	4958995822403
		102241	ソフラピレンエプロンしずく オレンジ	4958995822410
		102242	ソフラピレンエプロンしずく グリーン	4958995822427
		102250	ソフラピレンエプロンしずくポケット付き ブルー	4958995822502
		102251	ソフラピレンエプロンしずくポケット付き オレンジ	4958995822519
		102252	ソフラピレンエプロンしずくポケット付き グリーン	4958995822526
		102280	ソフラピレンエプロンチェック2WAYタイプ ブルー	4958995822809
102281		ソフラピレンエプロンチェック2WAYタイプ オレンジ	4958995822816	
102282		ソフラピレンエプロンチェック2WAYタイプ グリーン	4958995822823	
54		102295	竹虎食事用エプロン使い捨て NEW	4958995822953
	076374	やわらか紙エプロン	4958995763744	
	55	076370	フェルラックエプロン ホワイト L 100枚入	4958995763706
		076367	フェルラックエプロン ホワイト LL 100枚入	4958995763676
		076372	フェルラックエプロン ホワイト L テープ付 100枚入	4958995763720
		076369	フェルラックエプロン ホワイト LL テープ付 100枚入	4958995763690
		007050	タケトラエコノミーエプロン M ホワイト	4958995070507
		007051	タケトラエコノミーエプロン M ブルー	4958995070514
007052		タケトラエコノミーエプロン M ピンク	4958995070521	
007054		タケトラエコノミーエプロン L ホワイト	4958995070545	
007055	タケトラエコノミーエプロン L ブルー	4958995070552		
007056	タケトラエコノミーエプロン L ピンク	4958995070569		
56	005561	ピレン口腔ケアウェットシート	4958995055610	
	005562	ピレン口腔ケアウェットシート 詰替用	4958995055627	
	111382	キュットボン 20枚入	4958995813821	
	111385	キュットボン 7枚入 NEW	4958995813852	
	041190	レスキューEバックシート	4958995411904	
	感染対策用品			
58	077461	感染防護基本セット	4958995774610	
59	003751	ソフラテトラメンALC 200包入	4958995037517	

59	003752	ソフラテトラメンALC 60包入	4958995037524	
	076184	サージキャップジャバラタイプ ブルー	4958995761849	
	076185	サージキャップジャバラタイプ ホワイト	4958995761856	
	076186	サージキャップジャバラタイプ ピンク	4958995761863	
	076187	サージキャップジャバラタイプ グリーン	4958995761870	
	076200	サージシューカバー	4958995762006	
	60	076078	サージマスク N-95(折りたたみ式) ホワイト 1枚入×10	4958995760781
		076073	サージマスク N-95(折りたたみ式) ホワイト 50枚入	4958995760736
		076056	タケトラシールド付マスクTC	4958995760569
		076105	サージマスクTC ホワイト	4958995761054
076115		サージマスクTC ブルー	4958995761153	
076100		サージマスクTC グリーン	4958995761009	
076110		サージマスクTC ピンク	4958995761108	
076106		サージマスクTC ホワイトS	4958995761061	
076107		サージマスクTC ホワイト(小児用)	4958995761078	
076161		サージマスクCP 樹脂ノーズブリッジ ホワイト	4958995761610	
076162		サージマスクCP 樹脂ノーズブリッジ ブルー	4958995761627	
076165		サージマスクCP 樹脂ノーズブリッジ ピンク	4958995761658	
076164		サージマスクCP 樹脂ノーズブリッジ ピンクS	4958995761641	
076231		サージマスクCP 金属ノーズブリッジ ホワイト	4958995762310	
076232	サージマスクCP 金属ノーズブリッジ ブルー	4958995762327		
076235	サージマスクCP 金属ノーズブリッジ ピンク	4958995762358		
076234	サージマスクCP 金属ノーズブリッジ ピンクS	4958995762341		
61	075811	タケトラ ニトリル手袋 SS ホワイト	4958995758115	
	075812	タケトラ ニトリル手袋 S ホワイト	4958995758122	
	075813	タケトラ ニトリル手袋 M ホワイト	4958995758139	
	075814	タケトラ ニトリル手袋 L ホワイト	4958995758146	
	075851	タケトラ ニトリル手袋 SS ブルー	4958995758511	
	075852	タケトラ ニトリル手袋 S ブルー	4958995758528	
	075853	タケトラ ニトリル手袋 M ブルー	4958995758535	
	075854	タケトラ ニトリル手袋 L ブルー	4958995758542	
	075881	タケトラプラスチック手袋200パウダーフリー SS	4958995758818	
	075882	タケトラプラスチック手袋200パウダーフリー S	4958995758825	
	075883	タケトラプラスチック手袋200パウダーフリー M	4958995758832	
	075884	タケトラプラスチック手袋200パウダーフリー L	4958995758849	
	082002	ピレンワイプフィット S	4958995820027	
	082003	ピレンワイプフィット M~L	4958995820034	
075862	ピレンワイプロング S	4958995758627		
075863	ピレンワイプロング M	4958995758634		
62	076420	フェルラックNo.40 フリー ブルー	4958995764208	
	076421	フェルラックNo.40 フリー ピンク	4958995764215	
	076422	フェルラックNo.40 フリー イエロー	4958995764222	
	076345	竹虎ビニールエプロンCP	4958995763454	
	076355	竹虎ビニールエプロンP フリー ホワイト	4958995763553	
	076356	竹虎ビニールエプロンP フリー ブルー	4958995763560	
	076357	竹虎ビニールエプロンP フリー ピンク	4958995763577	
	入浴補助用品			
64	113820	シャワーバスターII折りたたみタイプ	4958995838206	
	113827	シャワーバスターII 背もたれクッション	4958995838275	
	113826	シャワーバスターII 座面クッション	4958995838268	
	113829	シャワーバスターII はめこみピン	4958995838299	
	113825	シャワーバスターII 脚先ゴム	4958995838251	
65	103320	ベンチバスター	4958995833201	
	103302	メインバスター	4958995833027	
	103310	メインバスターII	4958995833102	

TAISコード一覧

頁	商品名	TAISコード
7	ヒューゴステッキオフセット多点杖	00110-000107
	タケトラクラッチ	00110-000126
14	ハッピーIINB	00110-000112
	ハッピーIIツール	00110-000127
	ハッピーミニ	00110-000103
	ハッピーミニニツール	00110-000128
15	ハッピーIINB抑速ブレーキ	00110-000119
	ハッピーIIツール抑速ブレーキ	00110-000130
	ハッピーミニ抑速ブレーキ	00110-000129
	ハッピーミニニツール抑速ブレーキ	00110-000132
17	ロボットアシストウォーカーRT.3	01560-000005
18	レッツフライ	00110-000125
19	レッツゴー	00110-000098
	レッツゴーミニ	00110-000106

22	かるがるプチV 標準セット	00110-000117
23	かるがるサテライト	00110-000115
	かるがるサテライト 標準セット	00110-000118
27	かるがるスリングショート	00110-000133
28	かるがるスリング	00110-000131
30	フルスリングメッシュタイプ25005	00110-000109
	ハイバックメッシュタイプ25015	00110-000108
	ローバックメッシュタイプ25035	00110-000110
	トイレ用25080	00110-000116
	シャワーチェア	00139-000009
64	シャワーバスターII 折りたたみタイプ	00110-000104
65	ベンチバスター	00110-000085
	メインバスター	00110-000028
	メインバスターII	00110-000086

索引

<p>▶ あ行</p> <p>RT.3 17</p>	<p>▶ た行</p> <p>タケトラエコノミーエプロン 55</p> <p>竹虎介護ねまき 37</p> <p>タケトラクラッチ 7</p> <p>タケトラシールド付マスクTC 60</p> <p>竹虎食事用エプロン使い捨て 54</p> <p>タケトラ杖ホルダー 16</p> <p>タケトラ ニトリル手袋 61</p> <p>竹虎ビニールエプロンCP 62</p> <p>竹虎ビニールエプロンP 62</p> <p>タケトラプラスチック手袋200パウダーフリー 61</p> <p>デニムシート 50</p> <p>転倒予防シューズ つま先つき 9</p> <p>転倒予防シューズ つま先なし 9</p> <p>トイレ用25080 30</p>	<p>フドーてぶくろNo.1 40</p> <p>フドーてぶくろNo.2 40</p> <p>フドーてぶくろNo.3 40</p> <p>フドーてぶくろNo.5 41</p> <p>フドーてぶくろNo.6 41</p> <p>フドーてぶくろ横入れ 39</p> <p>フドーねまきA 34</p> <p>フドーねまきB 34</p> <p>フドーねまきC 35</p> <p>フドーねまきD 35</p> <p>フドーボディースーツ 37</p> <p>フルスリングメッシュタイプ25005 30</p> <p>ベルエット 49</p> <p>ベンチバスター 65</p> <p>歩行用アクティビティースリング25105 30</p>
<p>▶ か行</p> <p>かるがるサテライト 23</p> <p>かるがるサテライト標準セット 23</p> <p>かるがるスリング 28</p> <p>かるがるスリングショート 27</p> <p>かるがるV 20</p> <p>かるがるプチV 22</p> <p>かるがるプチV標準セット 22</p> <p>かるがる用調整ベルト 27・29</p> <p>患者衣 43</p> <p>感染防護基本セット 58</p> <p>キュットボン 56</p>	<p>▶ な行</p> <p>入院サポートシューズ 8</p> <p>ネックラック 48</p>	<p>▶ ま行</p> <p>メインバスター 65</p> <p>メインバスターII 65</p> <p>マルチレインカバー 18</p>
<p>▶ さ行</p> <p>サージキャップジャバラタイプ 59</p> <p>サージシューカバー 59</p> <p>サージマスクN-95(折りたたみ式) 60</p> <p>サージマスクCP 60</p> <p>サージマスクTC 60</p> <p>シャワーチェア 30</p> <p>シャワーバスターII 折りたたみタイプ 64</p> <p>スタイナーNo.700 36</p> <p>スタイナーNo.710 36</p> <p>セーフミトンII 42</p> <p>セーフミトンIII 42</p> <p>切断者用25040・21160 30</p> <p>速乾防水シート 50</p> <p>ソフトケアねまき 44</p> <p>ソフトケアねまき両開きファスナー 44</p> <p>ソフラあむバンデージII 48</p> <p>ソフラテトラメンALC 59</p> <p>ソフラ肌着ライト 46</p> <p>ソフラピレンエプロンコスモス 52</p> <p>ソフラピレンエプロンしずく 53</p> <p>ソフラピレンエプロンしずくポケット付き 53</p> <p>ソフラピレンエプロンチェック2WAYタイプ 53</p> <p>ソフラピレンエプロンバンジー 52</p> <p>ソフラピレンエプロンボーダーチェック 52</p> <p>ソフラピレンエプロンボーダーチェックロング 52</p> <p>ソフラピレンエプロン 47</p> <p>ソフラピレンパンツ3分丈 47</p>	<p>▶ は行</p> <p>ハイバックメッシュタイプ25015 30</p> <p>パイルシート 50</p> <p>ハッピーIINB 14</p> <p>ハッピーIINB抑速ブレーキ 15</p> <p>ハッピーIIツール 14</p> <p>ハッピーIIツール抑速ブレーキ 15</p> <p>ハッピーミニ 14</p> <p>ハッピーミニニツール 14</p> <p>ハッピーミニニツール抑速ブレーキ 15</p> <p>ハッピーミニ抑速ブレーキ 15</p> <p>パンプーステッキ 6</p> <p>ソフラあむバンデージII 6</p> <p>ソフラテトラメンALC 59</p> <p>ソフラ肌着ライト 46</p> <p>ソフラピレンエプロンコスモス 52</p> <p>ソフラピレンエプロンしずく 53</p> <p>ソフラピレンエプロンしずくポケット付き 53</p> <p>ソフラピレンエプロンチェック2WAYタイプ 53</p> <p>フェルラックエプロン 55</p> <p>フェルラックNo.40 62</p> <p>フドー紙おむつホルダーII 36</p> <p>フドースボン 37</p> <p>フドーてぶくろ交換用ベルトカバー 41</p>	<p>▶ や行</p> <p>やわらか紙エプロン 54</p> <p>抑速ブレーキセット 15</p>
	<p>▶ ら行</p> <p>ランバックスリム 49</p> <p>ランバックソフトII 49</p> <p>リハビリ支援シューズII 10</p> <p>レスキューEバックシート 56</p> <p>レッツゴー 19</p> <p>レッツゴーミニ 19</p> <p>レッツフライ 18</p> <p>ローバックメッシュタイプ25035 30</p> <p>ロボットアシストウォーカーRT.3 17</p>	