

フドー® てぶくろ取扱説明書

この度は弊社製品をお買い上げいただき誠にありがとうございます。

- * 本製品を正しくご使用いただくために、ご使用前に必ず、この『取扱説明書』をお読みください。
- * 内容をご理解いただき、記載事項をお守りください。
- * この『取扱説明書』は、いつでもご覧いただけるよう、大切に保管してください。

ご利用者本人や他のご利用者の生命または身体が、危険にさらされる場合にのみご使用ください。

ご使用の際は、ご本人またはご親族等の同意の上、正しくご使用ください。

フドーシリーズは、“身体を傷つけてしまう”“おむつを外してしまう”という行為から身体を守るために開発された、介護のサポートを目的とした製品です。

ご本人では外しにくいアイデアホックを採用することにより、これらの行為に対応します。

ご使用の際は、ご家族や専門家とご相談の上、正しくご使用ください。

* ————— *

ご利用者の症状や状況に応じ、
適宜安全をご確認の上、適切なケアをお願いいたします。

* 製品の仕様・価格等は、改良のため予告なく変更する場合がございますのでご了承ください。

■安全に使用するための注意

ご使用の際には、次の事項を必ずお守りください。



警告

- ご使用時は、定期的に手指の状態を確認してください。
- 血流が滞る恐れがありますので、手首ベルトの締めすぎには十分ご注意ください。
- 長時間のご使用はお控えください。
- ご使用状況により、手袋内部にほつれや破れが起きた場合、手指を傷付けてしまう恐れがありますので、使用の都度ほつれや破れの有無を点検し、ご使用ください。また、ほつれや破れがある場合はご使用を中止し、すみやかに交換してください。
- 装着時に肌を強くこすったり、叩いたりすると、思わぬ怪我の原因となりますのでご注意ください。
- 手首サイズ調節後、あまった☉ホックが外へ出ている場合は、ご利用者の肌にあたらないようにしてください。
- ご利用者の症状や状況に応じ、適宜安全をご確認の上、ご使用ください。

■各部名称

1双（2枚）入りです。

手のひら

【No.1 / No.1メッシュ / No.2 共通】

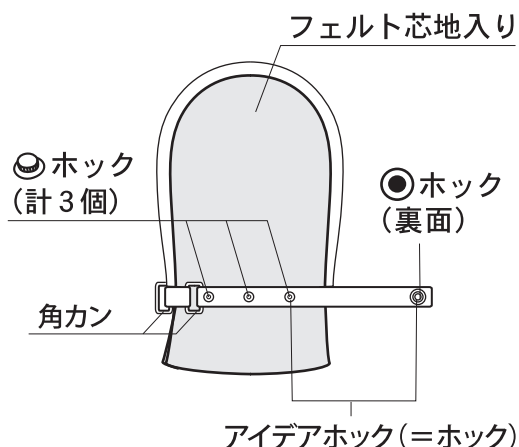

手の甲

【No.1】 【No.1メッシュ】 【No.2】

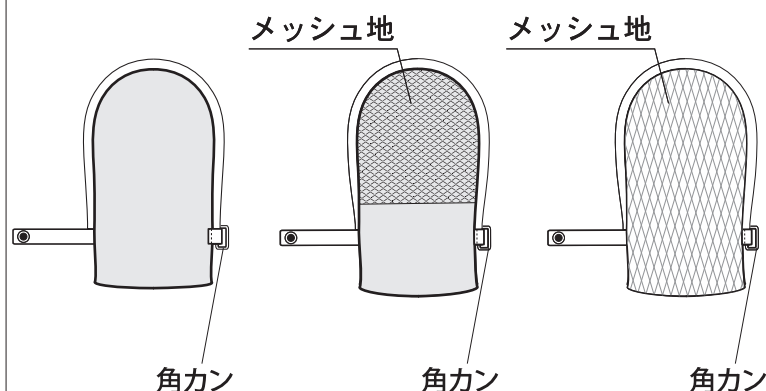

■装着方法

手のひら側・手の甲側があります。

＜ベルトの締め方＞

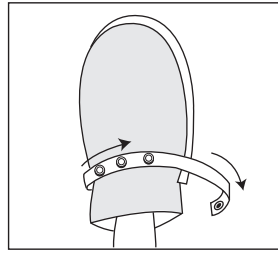

ベルトを手のひら側から
手の甲側にまわし

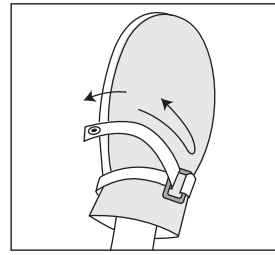

角カンに通して逆方向に
折り返します

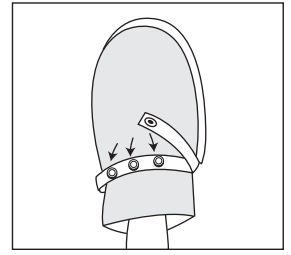

手のひら側の丁度いい
位置でホックを留めます

※製品に貼付してある警告シールは、はがしてからご使用ください。

- | | |
|--|--|
| 
注意 | <ul style="list-style-type: none"> ●厚手の側が手のひらにくるよう装着してください。 ●手首サイズ調節後、あまった●ホックが外へ出ている場合は、ご利用者の肌にあたらないようにしてください。 ●No.1メッシュ/No.2はメッシュ素材を使用しております。長時間直接肌に触れると網目のあとがつくことがありますのでご注意ください。 |
|--|--|



■アイデアホック取扱方法

必ずお読みになり、正しくご使用ください。

＜ホックの外し方＞

ホックの裏側に指を添え、●ホックの中央部に爪を立てるようにして押してください。
「パチッ」と音がしてホックが外れます。









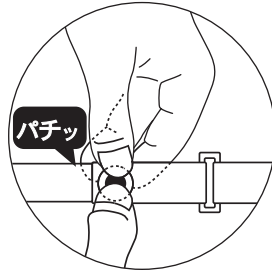

※アイデアホックご使用の際は、あまった●ホックが
ご利用者の肌にあたらないようご注意ください。

＜ホックの閉じ方＞

ホックを合わせ、外側の金属部分を
押してください。
「パチッ」と音がしてホックが閉じます。



 禁止	<ul style="list-style-type: none"> ●ホックの中央部および内部を、先の鋭いもので強く突かないでください。 						
 注意	<ul style="list-style-type: none"> ●ホックを閉じる時は、ホックをまっすぐ合わせてください。斜めに合わせたまま閉じると、内部が破損しホックが閉まらなくなる原因となります。 ●●ホックのツメが閉じているとき、無理矢理はめてしまうと、ホック故障の原因となります。●ホックのツメが閉じていないか、必ずご確認の上、はめてください。 						
 ●ホック裏面	<table border="1"> <tr> <td style="text-align: center;">ツメ</td> <td></td> <td></td> </tr> <tr> <td></td> <td style="text-align: center;">ツメが閉じている</td> <td style="text-align: center;">ツメが開いている</td> </tr> </table>	ツメ				ツメが閉じている	ツメが開いている
ツメ							
	ツメが閉じている	ツメが開いている					

■洗濯上の注意

より長く、ご使用いただくために。

- | | |
|--|--|
| 
注意 | <ul style="list-style-type: none"> ●ホックは必ず“閉じた状態”で洗濯してください。開けたまま、外れたまま洗濯すると、ホックの磨耗やツメ折れによる故障の原因となります。 ●洗濯ネットを使用してください。 ●塩素系の洗剤および漂白剤はご使用にならないでください。 ●乾燥機は使用しないでください。 ●洗濯後は形を整え、陰干しにしてください。 ●アイロンをご使用の際はあて布をしてください。 |
|--|--|

ご不明な点・お気づきの点は



株式会社 竹虎®

<https://www.taketora-web.com/>
商品に関するお問い合わせ 0120-798-777
(月～金 9:00～17:00 ただし祝日を除く)