

衛生的な使い捨てタイプ



# やわらか紙エプロン

## 食事用エプロンをはじめ使い方いろいろ こだわった上質な肌ざわり



商品ページ



### ● 首元は調整できるワンタッチシール

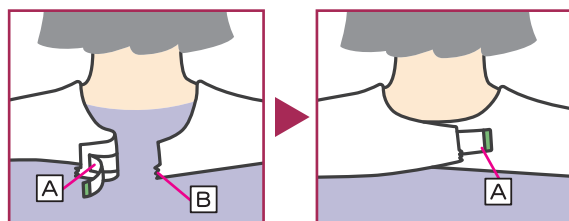

- ①Bのスリットを切り離します
- ②Aのワンタッチシールをはがします

- ③紙面にA粘着部分を貼り付けます



やわらか紙エプロン



他社品

- 首廻りにフィットするように調整できる
- 肩までしっかりカバーできる大きさ
- ゴミの出ない簡単ワンタッチシール



### ● 衣類や寝具を守る吸水・防水加工

外側 吸水

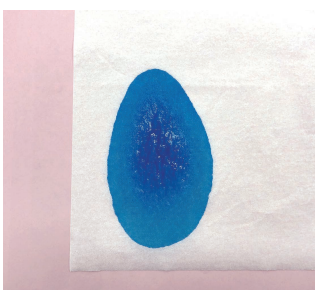

水分や油分をしっかりキャッチ

身体側 防水加工

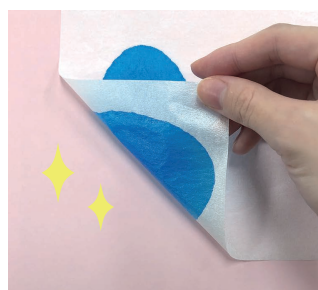

裏移りしないため衣類等にしみ込まない

### ● しなやかな素材でゴワつきなし



主な素材：クレープ紙、ポリエチレン

商品番号	規格	定価	販売単位	JAN CODE	ケース単位	単位3
076374	フリー 長さ61cm×幅52cm ホワイト 10枚入	オープン	1袋	4958995763744	10袋	60袋

※メーカー出荷：ケース単位（10袋）

● 使用シーン

食事に

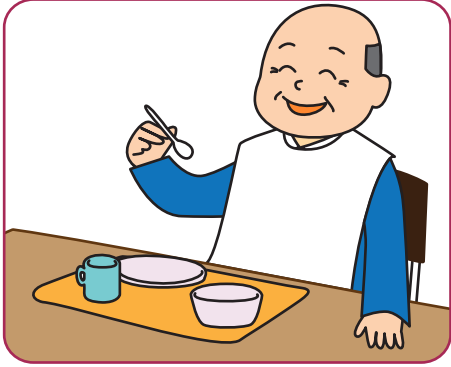

食事に

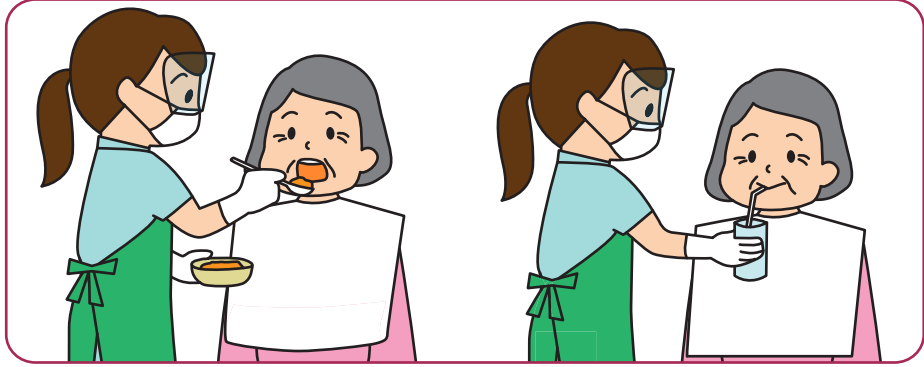

食事介助に

ケアに

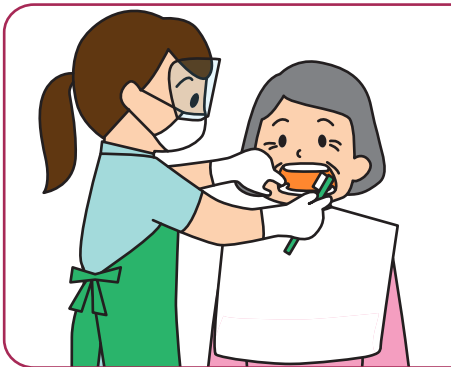

口腔ケア時に



頭皮のふき取りや  
ドライシャンプー時に

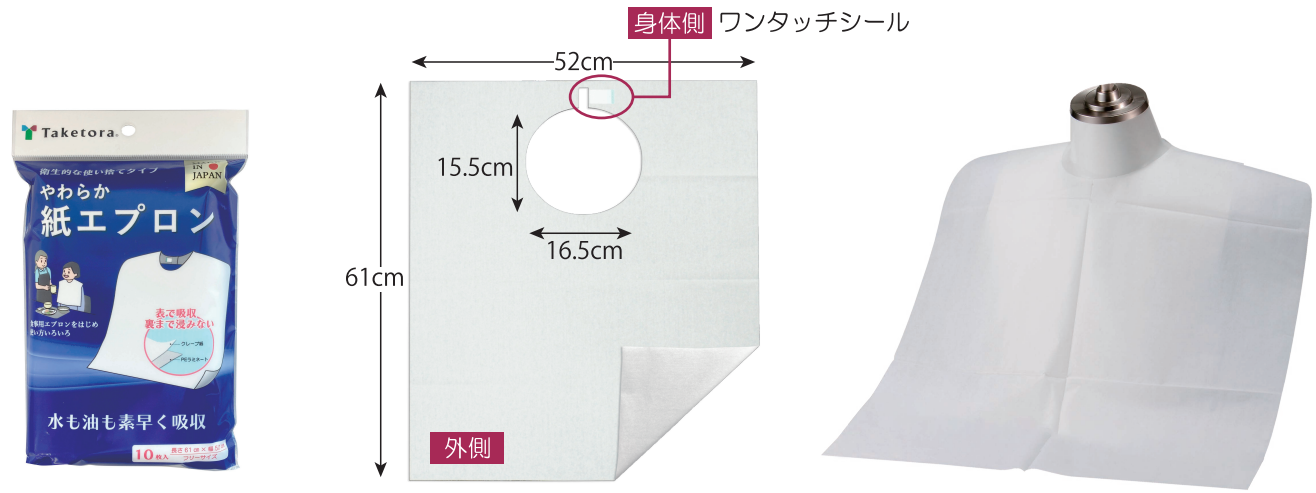

<https://www.taketora-web.com/>

【ヒューマンケア事業部】

東日本 〒231-0011 神奈川県横浜市中区太田町2-23 観メディアビジネスセンター8F  
TEL. 045(680)0390 FAX. 045(680)0399

西日本 〒564-0052 大阪府吹田市広芝町10-35 江坂南口第二ビル 5F  
TEL. 06(6386)7317 FAX. 06(6386)7389

取扱店