

介護用品

竹虎 ヒューマンケア事業部
総合カタログ

2015
vol.1

<http://taketora-web.com/>

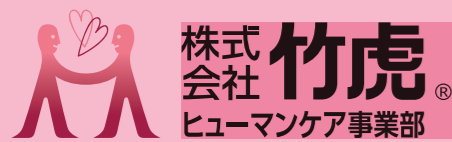

東日本エリア

〒231-0017 神奈川県横浜市中区港町2-6-8 横浜関内ビル10F
Tel.045-680-0390 Fax.045-680-0399

西日本エリア

〒564-0052 大阪府吹田市広芝町10-35 江坂南口第二ビル5F
Tel.06-6386-7317 Fax.06-6386-7389

✉ info@taketora-web.com



Taketora.





介護に関わるすべての方へ。

いまよりもっと気持ちよく毎日が過ごせるように
いつも安心の暮らしを支えることができるように

竹虎では介護に関わるすべての方の、一人ひとりの身になって開発された幅広い商品を取り揃えています。創業以来100年を超える経験の中で磨き上げてきた品質の高さはもちろん、先を見据えた使いやすさへのこだわりで、安心して便利な生活をしっかりサポートします。

新しい100年に向けて—— 竹虎は健康福祉用具の開発を通して、生活の質の向上に貢献します。

介護現場に 一番身近な開発者でありたい

ご利用者一人ひとりの身になって製品開発を行っていききたい。私たちの願いはここに集約されます。介護に関わるすべての人に安全で便利な製品を提供するため、研究開発に日々努めています。

より分かりやすく 一歩先を見た情報を発信

販売店のみならず、より分かりやすく、価値の高い情報を提供するために、ユーザーのニーズを的確に捉え、一歩先を見据えた、先見性のある情報収集に力を注ぎます。

医療・福祉現場で得た情報や 知識を踏まえたサービスを提供

「竹虎グループ」の一員として各部門とのスムーズな連携、情報交換により、医療・福祉・健康の視点から捉えた生活介護用品を開発、提供してまいります。

国内・外のネットワークを 最大限に活用

国内・国外を問わず、より良い製品をいち早くみなさまに提供するため、安全で確かな製品を世界中から発掘し紹介していくことも、私たちの大切な役割だと考えています。

移動用品 5

- 《歩行》杖 6
- 室内履き 7
- 歩行車 8
- コラム ～歩行車の基礎知識～ 17
- 《リフト関連》据置型・天井走行リフト 18
- 据置型介護リフト 21
- レールシステム 22
- スリングシート 23
- 導入プラン 24
- 使用例 25
- リフト仕様 26

衣類・寝具用品 27

- フドーシリーズ 28
 - 介護ねまき 30
- 介護ねまき 38
- 肌着 42
- コラム ～介護衣類を選ぶときのポイント!～ 42
- 軽失禁用パンツ 43
- 腰部ベルト 44
- サポーター 45
- 失禁用防水シート 46

入浴補助用品 47

- 入浴用いす 48
- 入浴台 49
- 浴槽用手すり 50
- 入浴介助用エプロン 51
- コラム ～気になる!日本の統計～ 52

トイレ関連用品 53

- 補高便座 54
- ポータブルトイレ 54

生活支援用品 55

- 食事用エプロン 56
- 口腔ケア 58
- 衛生用品 59
- コミュニケーション 59

コード類一覧 60

商品名索引 63

もっと気軽に外出しやすく。お部屋で過ごしやすく。

移動用品

屋外に出かける頻度を増やすために。屋内で少しでも自立できる生活を支えるために。移動用品選びには、ご利用者の心身の機能だけでなく、使用環境や生活スタイル、介助者の介護力等、生活全般を考慮することが大切です。



- 《歩行》杖 6
- 室内履き 7
- 歩行車 8
- 《リフト関連》据置型・天井走行リフト 18
- 据置型介護リフト 21
- レールシステム 22
- スリングシート 23
- 導入プラン 24
- 使用例 25
- リフト仕様 26



新製品

竹虎が新しく販売を開始した、総合カタログ初登場の製品です。

貸与

介護保険適用

介護保険適用 レンタル対象品

要支援、要介護認定された方に、レンタル費用の9割が還付される福祉用具です。

購入

介護保険適用

介護保険適用 購入対象品

要支援、要介護認定された方に、年額10万円(税込)を限度として購入費用の9割が還付される福祉用具です。



製品安全協会
安全基準合格品

製品安全協会安全基準合格品

一般財団法人「製品安全協会」が定めるSG基準に適合するものとして認証された製品に表示される安全・安心マークです。

非課税

非課税品

消費税法に基づき厚生労働大臣が指定した福祉用具です。

●商品写真は印刷のため実際と色調が異なる場合がございます。●商品の仕様・価格等は、改良のため予告なく変更する場合がございますので、ご了承ください。

ヒューゴステッキ

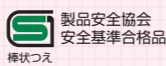

豊富なカラーから選べる
握りやすいソフトグリップの杖

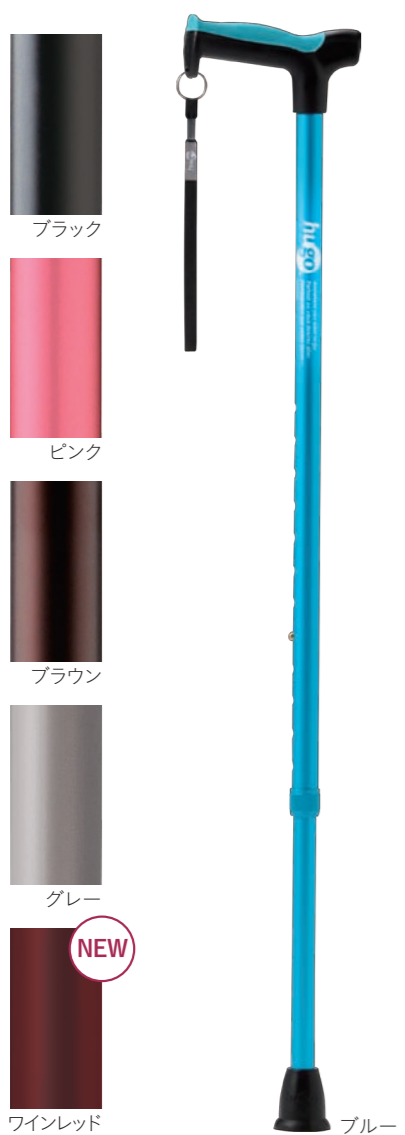

3,800円
(税別)



左右どちらでも握りやすい形状。クッション付きで衝撃を緩和。ツートンカラーのおしゃれなデザイン。



接地面が広く食い付きの良い杖先ゴムで安定感を確保。



サイズ	Φ1.9/2.2×H68～96cm(2.5cmきざみ・12段階)
対応身長	目安130～186cm
重量	390g
材質	本体:アルミニウム/握り手:TPR・PP ストラップ:ナイロン/杖先:天然ゴム
製造国	中国

ヒューゴステッキオフセット多点杖

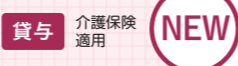

TAIS 00110-000107

地面をしっかり捉える
新感覚の多点杖



非課税 5,800円



立体的なグリップ形状で手のひらにフィット。ツートンカラーのおしゃれなデザイン。



4点で支える形状でより安定した歩行をサポート。



サイズ	Φ1.9/2.2×H71～99cm(2.5cmきざみ・12段階)
対応身長	目安136～192cm
重量	610g
材質	本体:アルミニウム/握り手:TPR・PP ストラップ:ナイロン/杖先:プラスチック
製造国	中国

折りたたみカーボンステッキ

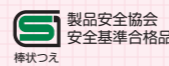

軽量で頑丈なカーボン製
持ち運びに便利な折りたたみ式



12,000円
(税別)



グリップまでカーボンを採用。つなぎ目の見えない一体型。



携帯に便利な折りたたみホルダー付き。

ストラップ・杖先は交換できます



ストラップ
800円(税別)



杖先ゴム
300円(税別)

サイズ	Φ1.7/2.1×H74～84cm(2.5cmきざみ・5段階)
対応身長	目安142～162cm
重量	花梨:230g/ローズ:220g/格子:240g
材質	本体:カーボン/握り手:カーボン ストラップ:ポリウレタン/杖先:合成ゴム

転倒予防シューズ つま先なし/つまつき



わずかな段差や滑りやすい床での
転倒を予防する室内専用シューズ

つま先なし(1足) 1,600円 (税別) つまつき(1足) 1,900円 (税別)
ベージュ/あずき/うぐいす ベージュ/あずき/うぐいす



※ベージュはつま先なしとつまつきのフチ巻きの色が異なります。



履きやすく履かせやすい
面ファスナー(マジック式)。

中敷の滑り止め加工により足のズレを防止。

脱げて転倒することを防止するかと付き。

つま先の底を斜めにカットして、つまずきを軽減。

底面には3か所の滑り止め。

	S	M	L	LL	3L
つま先なし					
参考足サイズ	21.0～22.0cm	22.5～23.5cm	24.0～25.0cm	25.5～26.5cm	27.0～28.0cm
参考足囲	19.0～23.0cm	20.5～24.5cm	22.0～26.0cm	23.0～27.0cm	24.0～28.0cm
つまつき					
参考足サイズ	22.0～23.0cm	23.0～24.0cm	24.0～25.5cm	25.5～27.0cm	27.0～28.5cm
参考足囲	21.0～23.0cm	21.5～24.0cm	23.5～25.5cm	24.0～26.0cm	24.5～26.5cm

素材 本体:ポリエステル/中底:ポリエステル・PVC
底面:発泡ウレタン/滑り止め:ゴム



※「つま先なし」と「つまつき」では同じサイズ表示でも参考足サイズ・足囲が異なりますので、ご注意ください

ストラップ・杖先は交換できます (ヒューゴステッキ、ヒューゴステッキオフセット多点杖どちらにも装着できます。)



ストラップ
400円(税別)

光に当たると反射します。



杖先ゴム
500円(税別)















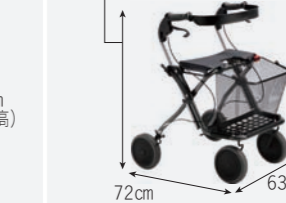

多点杖先
2,000円(税別)

多点杖先チップ(交換用)
4個 300円(税別)

〈装着例〉
ヒューゴステッキと多点杖先

歩行車 ラインナップ

シリーズ名	TRUST CARE レッツゴーシリーズ		APEX ハッピーシリーズ		Evolution エボリューションシリーズ			HUMAN CARE スプリーム
商品名	レッツゴーミニ	レッツゴー	ハッピーミニ	ハッピーII	エボリューションウォーカーPS	エボリューションウォーカーSX	エボリューションウォーカーXP	スプリーム
外観	74~81.5cm(4段階)  トレイサイズ:42×35cm	84~91.5cm(4段階)  トレイサイズ:42×35cm	70~79cm(5段階)  座面サイズ:28×28cm	78~87cm(5段階)  座面サイズ:30.5×30.5cm	74~83cm(6段階)  座面サイズ:37.5×22cm	75~85cm(5段階) (背もたれ除く)  座面サイズ:37.5×22cm	75~83cm(4段階)  座面サイズ:42×22cm	73~100cm(10段階)  座面サイズ:44×22cm
カラー	シルバー(トレイ:ブラック) フラワー(トレイ:ブラック) ウォールナット(トレイ:ブラック)	ウッドパターン(トレイ:ホワイト) レッド(トレイ:ブラック)	パープルメタリック ミルクティーベージュ	ブルーメタリック オレンジメタリック	シルバーメタリック	さくら わかば	パールホワイト	ダークグレーメタリック
重量	6.2kg	7.0kg	6.5kg	7.7kg	7.7kg	7.8kg	8.0kg	7.9kg
車輪直径	15cm	15cm	18cm	19cm	20cm	20cm	20cm	19.5cm
使用場所	室内	室内	室内・外	室内・外	室内・外	室内・外	室内・外	室内・外
折りたたみ時	幅 	幅 	幅 	幅 	幅 	幅 	幅 	幅 
	自立	×	×	×	×	○	○	△
材質	本体フレーム	アルミニウム・スチール	アルミニウム・スチール	アルミニウム	アルミニウム	アルミニウム	アルミニウム	スチール
	トレイ/座面	ポリプロピレン	ポリプロピレン	ポリプロピレン	ポリプロピレン	ポリプロピレン	ポリプロピレン	ポリプロピレン
最大使用者体重	80kg	80kg	80kg	100kg	100kg	100kg	100kg	125kg
装備	バスケットの種類 (最大積載量)	クロス(3kg)	クロス(3kg)	網目(5kg)	網目(5kg)	網目(5kg)	クロス(5kg)	網目(10kg)
	標準 (最大積載量)	トレイ(5kg)	トレイ(5kg)	-	-	-	反射板	ティッピングバー
	オプション	-	-	タケトラ杖ホルダー	タケトラ杖ホルダー	フック(1kg)・反射板	杖ホルダー・反射板	減速ブレーキ ティッピングバー
TAIS	00110-000106	00110-000098	00110-000103	00110-000095	00110-000096	00110-000097	00110-000102	00110-000101
製造国	中国	中国	台湾	台湾	中国	中国	中国	中国
販売価格	38,000円(税別)	39,500円(税別)	33,000円(税別)	35,000円(税別)	45,000円(税別)	31,000円 非課税	49,000円(税別)	60,000円 非課税
掲載ページ	P10	P10	P12	P12	P14	P14	P15	P16

各歩行車の仕様はP8-9をご覧ください

レッツゴーミニ 室内専用

小柄な方や狭い屋内でも扱いやすいレッツゴーのコンパクトタイプ

TAIS 00110-000106

38,000円
(税別)

賞与 介護保険適用 製品安全協会安全基準合格品 歩行車 NEW



シルバー
(トレイ:ブラック)

日本の住環境や日本人の体型に合わせた設計。

小柄な方や狭い廊下でも扱いやすいコンパクトサイズ。



近日発売 フラワー
(トレイ:ブラック)



※トレイ装備時



近日発売 ウォールナット
(トレイ:ブラック)

レッツゴー 室内専用

室内での移動に適したシンプル&スタイリッシュなデザイン

TAIS 00110-000098

39,500円
(税別)

賞与 介護保険適用 製品安全協会安全基準合格品 歩行車



ウッドパターン
(トレイ:ホワイト)



レッド
(トレイ:ブラック)
※トレイ装備時

レッツゴー シリーズ 室内専用

洗練された北欧デザインの室内専用歩行車です。バスケットに物を入れて運んだり、バスケットの上にトレイを乗せて、お茶やお菓子等を運ぶこともできます。



物を運ぶのに便利なバスケットやトレイを標準装備。



バスケットに衣類やタオル、小物等を入れて持ち運びが可能。

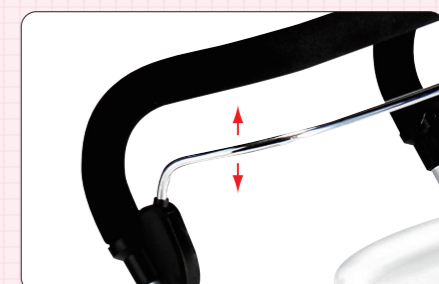

ハンドル部分はやわらかく握りやすいスポンジタイプ。
↑ハンドブレーキ ↓パーキングブレーキ

レッツゴーミニ・レッツゴー 〈サイズ比較〉

折りたためばスリムに。狭い隙間にも収納できます。



■レッツゴーミニ



■レッツゴー

ハッピーミニ

安全性と信頼性に定評のあるハッピーIIの
軽量・コンパクトタイプ

貸与 介護保険
適用 製品安全協会
安全基準合格品
歩行車

TAIS 00110-000103

33,000円
(税別)



パープルメタリック



ミルクティーベージュ



握りやすいグリップ形状。新ブレーキユニットを採用し、耐久性がアップ。
↑ハンドブレーキ ↓パーキングブレーキ

ハッピーII

シンプルかつ安全性と信頼性が高いスタンダードタイプ

貸与 介護保険
適用 製品安全協会
安全基準合格品
歩行車

TAIS 00110-000095

35,000円
(税別)



ブルーメタリック



オレンジメタリック



握りやすいグリップ形状のハンドルとブレーキ。
↑ハンドブレーキ ↓パーキングブレーキ

ハッピー シリーズ

屋内外で利用できるスタンダードな歩行車です。物を運ぶためのバスケットは座面の下にあり、安定性を重視。座面クッションを備え、歩行途中でも腰掛けることができ便利です。



バスケットを外してストラップを引くだけで簡単に折りたたみ可能。

OPTION オプション

より便利に使うために装備を追加することができます。



タケトラ杖ホルダー 2,500円(税別)
杖を取り付けられる便利な杖ホルダー。

ハッピーミニ・ハッピーII <サイズ比較>

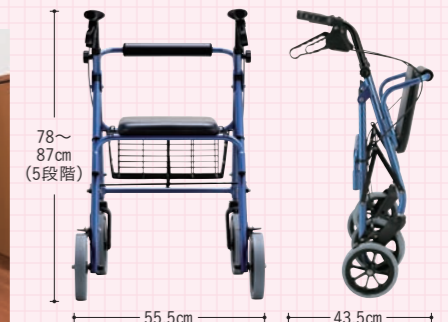
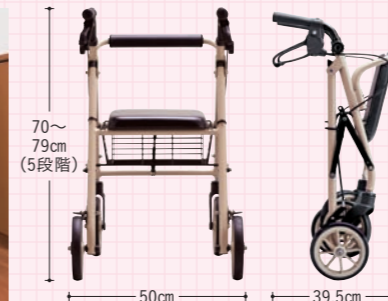

■ハッピーミニ

■ハッピーII

エボリューションウォーカーPS

賞与 介護保険適用 製品安全協会安全基準合格品 歩行車

TAIS 00110-000096

45,000円
(税別)

低重心構造により高い安定性を確保



エボリューションウォーカーXP

賞与 介護保険適用 製品安全協会安全基準合格品 歩行車

TAIS 00110-000102

49,000円
(税別)

アーチ型フレームが高い強度とセンター折りたたみ構造を実現



エボリューションウォーカーSX

賞与 介護保険適用 製品安全協会安全基準合格品 歩行車

TAIS 00110-000097

非課税 31,000円

必要な機能を装備したリーズナブルモデル



スプリーム

自然な歩行をサポートする人間工学に基づいたデザイン

各歩行車の仕様はP8-9をご覧ください

貸与 介護保険適用 製品安全協会安全基準合格品 歩行車

TAIS 00110-000101

非課税 60,000円



ダークグレーメタリック



ハンドルは背の高い方にもご利用いただけるよう73~100cmまで調節可能。



■自立ポジション

■収納ポジション

自立可能



安定して立つことができる自立ポジションと、よりコンパクトにまとまる収納ポジション。2タイプの折りたたみ方が可能。



段差の乗り越えが楽になるティッピングバー。(左右に装備)

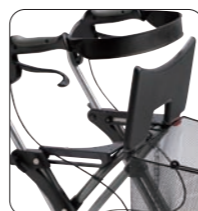

座面を跳ね上げることで歩行時に足元のスペースを広く確保。



指が掛けやすいブレーキ。グリップも握りやすい形状。
↑ ハンドブレーキ
↓ パーキングブレーキ

OPTION オプション

もっと快適な外出を実現するために、装備を追加することができます。



減速ブレーキ
歩行速度の調整ができ、転がり過ぎ等を防止。

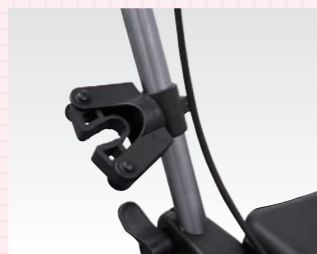

杖ホルダー
杖を取り付けられる便利な杖ホルダー。



酸素ボンベホルダー
酸素ボンベをしっかりと取り付けられます。

歩行車の基礎知識

歩行が不安な方の身体を支えて、移動を助けるために便利な歩行車。歩行車のことを正しく知って、使用目的や身体状況に合わせてお使いください。

歩行車を利用して転倒予防

歩行車の目的は歩行をサポートし、転倒を予防することにあります。具体的な役割としては「下肢への負担軽減」と「バランスの補助」。転倒要因はさまざまありますが、とくにバランス能力の低下や筋力低下による転倒の予防にお役立ていただけます。



歩行車の使い方



- ◎ 重心の位置を支持基底面上にする
- ◎ 重心を低くする
- ◎ 支持基底面を広げる
- ◎ 進行方向に支持基底面を広げる

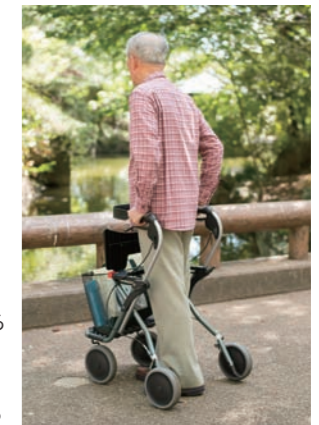

例：スプリーム

歩行車の選び方

杖に比べて支持性・安定性に優れた歩行車。身体を支えて安全な歩行をサポートします。竹虎ではさまざまな種類の歩行車をご用意。ご利用者の状況に適した機種をお選びください。

● 使う場所に合わせて選ぶ

自宅で使う場合は、小回りが利き、物を乗せるトレイが付いた室内専用モデルが適しています。また外出時利用する場合は大型の車輪、バスケット、座席がついた室内・室外兼用モデルをおすすめします。

買い物が好きなので気軽に出かけたい。

屋外で安全に移動ができるようにしたい。

外出の回数を増やし社会性を保ちたい。



例：ハッピーII

● 使い方に合わせて選ぶ

折りたたみがコンパクトなタイプ、座り心地にこだわったタイプ、ショッピングがメインの方は大型のバスケットを装備したもの等、使い方や状況に応じて自由にお選びいただけます。

自立した生活が送れるようになりたい。

室内での転倒を予防したい。

室内での移動をもっとスムーズにしたい。



例：レッツゴーミニ

● ご利用者の身長に合わせて選ぶ

持ち手の部分が身長に対して高すぎると肩や腕が疲れ、低すぎると腰に負担が掛かってしまいます。下の図を参考に身長に合ったタイプをお選びください。



● レッツゴーミニ

● レッツゴー

● ハッピーミニ

● ハッピーII

● エボリューションウォーカーPS

● エボリューションウォーカーSX

● エボリューションウォーカーXP

● スプリーム

※こちらの表は目安です
ご利用者の身体状況を踏まえてお選びください

かるがる®Ⅲ

賞与 介護保険 適用

TAIS 00110-000092

大規模な工事不要で設置可能
部屋間をつなぎ生活空間をグンと広げます

本体セット価格 **793,000円**
(税別)

※別途レールの設置が必要(工事費別途見積り)
※設置方法により課税・非課税がかわります



かるがるⅢリフト本体
750,000円(税別)

【付属品】



リモートコントロール
18,000円(税別)



バッテリー充電器
25,000円(税別)

ベルトを掛け替えることで、部屋と部屋の間をスムーズに移動

鴨居越えの仕組み

レールからレールへ、ベルトを掛け替えることで部屋間の移動をスムーズに行うことができます。



※スリングシートは別売(P23)

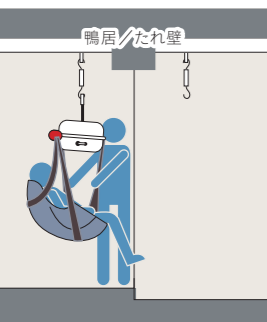

1
鴨居の前まで安全に移動させます。

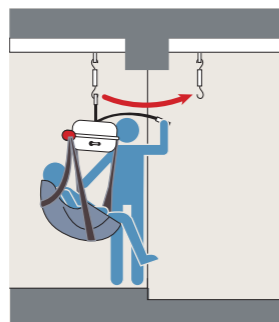

2
本体ベルトを引き出し、隣の部屋の吊りベルトに掛けます。

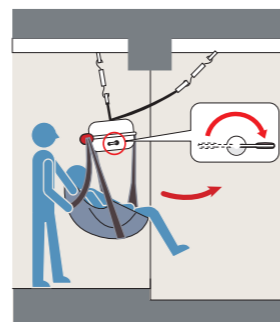

3
本体のレバーを反対側へたおし、リモコンの上昇ボタンを押すと、ゆっくり移動できます。

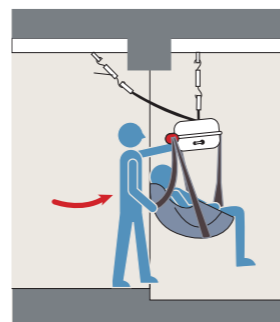

4
隣の部屋に移り、カチッと音がしたら移動完了です。

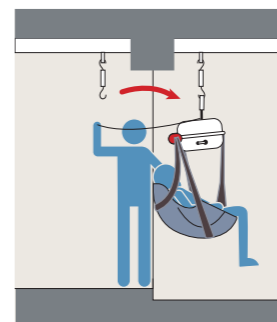

5
元いた部屋側のベルトを外し、隣の部屋へ移動します。

天井の高さの違いもクリア
ベルトの掛け替えなので、天井の高さの違いは関係ありません。段差があってもリフトはスムーズに移動可能です。

お子さまから大柄な方まで、安全な移動を支えるバランスバー

※「かるがるプチ4100」(P20)も同様のバランスバーを採用しています



バーの幅を3段階で調節可能

さまざまな体型に合わせてバーの幅を伸縮させることができるので、お子さまから大柄な方まで、スリングシート(吊り具)がぴったりフィットします。

水平を保ちながら安全に移動

バランスバーは、常に本体を水平に保つ機能があります。身体状況によりまっすぐスリングシート(吊り具)に座れない方でも、本体が傾くことなく安全に移動できます。

レールの取り付けは大規模な工事不要

家を傷つけることなく設置可能

従来のレール設置は、鴨居やたれ壁、天井高に差がある場合、壁に穴を開ける等大規模な住宅改造が必要でした。「かるがるⅢ」はリフト本体の2本のベルトの掛け替えで、リフトが鴨居やたれ壁をくぐって移動するので、家を傷つけることなく、工事や取り付けも簡単で経済的です。

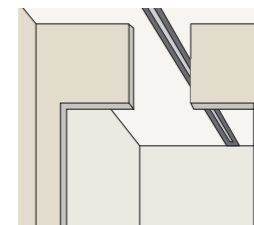

■従来の取付工法

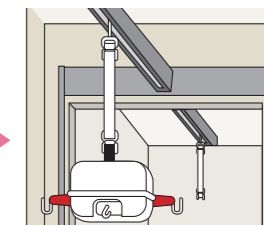

■かるがるⅢの取付工法

かるがる® プチ4100

使いたい部屋へ持ち運び可能
大規模な工事不要で取り付け簡単

貸与 介護保険
適用

TAIS 00110-000002

本体セット価格 460,000円
(税別)

※別途レールの設置が必要(工事費別途お見積り)
※設置方法により課税・非課税がかわります



かるがるプチ4100本体
417,000円(税別)

【付属品】



リモートコントロール
18,000円(税別)



バッテリー充電器
25,000円(税別)

安全な移動を支えるバランスバーを装備 ※詳しい機能についてはP19をご覧ください

複数の部屋で使う場合も1台あれば大丈夫 ※部屋と部屋との間は車いすで移動
本体をレールから取り外し可能。使いたいとき、使いたい場所に持っていける
ので、複数の部屋でも1台でOKです。



寝室



浴室



トイレ

※スリングシートは別売(P23)

仕様についてはP26をご覧ください

かるがる® プチ4100 標準セット

さまざまな場所に設置可能な
組み立て式の架台セット

貸与 介護保険
適用

TAIS 00110-000002

非課税 標準セット価格 580,000円



※スリングシートは別売(P23)

標準セット内容

- かるがるプチ4100リフト本体 1台
- リモートコントロール 1個
- バッテリー充電器 1台
- レール2.5m 1本
- 脚台 2本
- ポール 2本
- レールローラー 1個
- アジャスタブルバンパー 2個
- 吊り下げベルト10cm 1本
- レール先端カバー 2枚

住宅改造工事が不要

架台は約10分で組み立てられ、大幅な住宅改造は必要なし。2本のT字の脚でしっかりと支えるので、安定感も抜群。畳の部屋でも使用できます。

操作も充電も簡単

ボタン1つで上下に動作。横の移動は、軽く手を添えるだけで可能です。最長168cmの本体ベルトでベッドはもちろん布団からでも最大150kgまで安定して持ち上げられます。またバッテリー充電式なので、コンセントに差し込むだけで充電ができます。

レールシステム

場所や使い方に合わせて2タイプのレールが設置可能

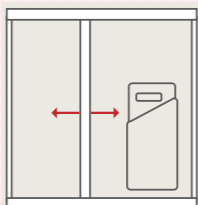

XYレールシステム

リフト本体に加え、レールそのものも動かせることができ、部屋の隅々まで移動が可能です。また、部屋の模様替えにも支障をきたしません。

1本レールシステム

レール1本のみを設置するシンプルなシステム。トイレや廊下、脱衣所等、比較的狭い場所で設置する場合に適しています。

■XYレールシステム設置費用(概算)

場所	サイズ	価格(税別)
10畳	3.6m×4.5m位	460,000円～
8畳	3.6m×3.6m位	420,000円～
6畳	2.7m×3.6m位	410,000円～
4.5畳	2.7m×2.7m位	380,000円～
浴室	2.0m×2.0m位	490,000円～

■1本レールシステム設置費用(概算)

場所	サイズ	価格(税別)
8畳	3.6m位	220,000円～
6畳	2.7m位	200,000円～
トイレ	1.2m×2.0m位	200,000円～
廊下	4.0m位	220,000円～

住まいの形態に合わせて選べる取り付け方法

天井取り付け

新築や改築の際にレールを設置します。天井裏の補強材からレールを取り付けるので、部屋の内観もスッキリとしたまま設置が可能です。



架台取り付け

部屋の四隅にポールを立てて組み立てます。部屋を傷つけることなく、アジャスターで突っ張って設置が可能。賃貸住宅でも利用できる方法です。



リフタル

リフタルとは、リフトのレールを取り付けるためのアンカー(金具)。新築・改築時に取り入れておくことで、リフトが必要となったときにレールが簡単に取り付けられます。レール取り外し時は、設置のための目印ポイントがあるだけで目立ちません。

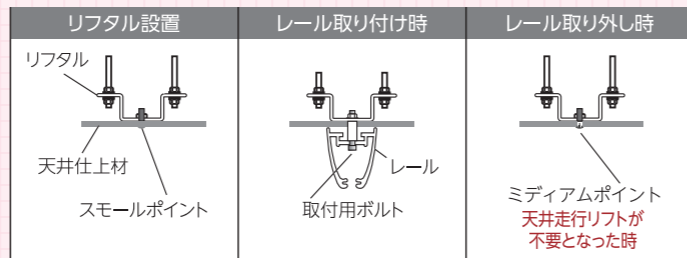

設置完了までスムーズかつ丁寧に進行

カタログ送付 → 現地調査・プランニング → お見積り → ご契約 → 取り付け工事 → お引き渡し

お問い合わせのご担当者様にカタログを送付またはお届けします。生活動線や今後の介護方法、ご希望等を検討した上で「設置プラン」を作成します。作成したプランをもとにお見積りを提出します。提案させていただいたプランでの施工日程を調整します。取り付け工事は短期間で終了。取り付け工事完了後、取扱説明実施。商品は一年間保証です。

スリングシート(吊り具)

購入 介護保険適用

フルスリング25000

TAIS 00110-000090
大きな面積の布地で身体全体をサポート。

サイズ:M・L・XL
素材:ポリエステル100%

35,000円(税別)



フルスリングメッシュタイプ25005

TAIS 00110-000109
浴室での使用に適したメッシュ布地を採用。

サイズ:S・M・L・XL
素材:ポリエステル100%

38,000円(税別)



ハイバックメッシュタイプ25015

TAIS 00110-000108
メッシュ布地を使用。頭部までサポートできるので、仰向けの吊り上げに最適。

サイズ:J/M・S・M・L
素材:ポリエステル100%

49,000円(税別)



ローバックメッシュタイプ25035

TAIS 00110-000110
起きた姿勢で吊れるため、シャワーいすへの移乗がしやすいタイプ。

サイズ:S・M・L
素材:ポリエステル100%

48,000円(税別)



シート型25060

縫い目のない一枚布なので、車いすの上でも敷いたまま使用可能。

サイズ:J/M・M・L
素材:ポリエステル100%

49,000円(税別)



切断者用25040・21160

脚を包み込むように装着。身体を安定して吊り上げることが可能。

サイズ:[25040]M・[21160]L
素材:ポリエステル65%・綿35%

45,000円(税別)



トイレ用25075

TAIS 00110-000089
下部が大きく開いているためズボンの着脱が簡単。

サイズ:M・L
素材:ポリエステル100%
※Mは布地が赤色です

33,000円(税別)



トイレ用25080

着脱が簡単な小型タイプ。別売のベルトでさらにしっかりとサポート。

サイズ:M・L
素材:ポリエステル100%

45,000円(税別)

オプション
ベルト9,500円(税別)



シャワーチェア

TAIS 00139-000009
浴室の出入りが簡単。車輪が取り外せ、いすに座ったまま入浴可能。

185,000円(税別)



オプション
アームレスト 2本
33,000円(税別)



歩行用アクティビティースリング25100

リハビリの歩行訓練や、バランストレーニングに適したタイプ。

サイズ:J/S・J/L
素材:ポリエステル100%

30,000円(税別)



歩行用アクティビティースリング25105

リハビリの歩行訓練や、バランストレーニングに適したタイプ。

サイズ:S・M
素材:ポリエステル100%

125,000円(税別)



■スリングシート

サイズ	J/S	J/M	J/L	S	M	L	XL
体重	15~20kg	20~35kg	35~50kg	30~60kg	55~90kg	85~120kg	110~140kg

※サイズは目安となります(J/S J/M J/Lはジュニアサイズ) ※ご使用の際は、医師や専門家にご相談ください

■シャワーチェア

吊り重量	80kg
寸法/重量	(チェア部)W440×D530×H720mm/5.2kg (キャリア部)W520×D885×H865mm/5.8kg (全体)W520×D885×H920mm/11kg
材質	(フレーム)ステンレス (本体パーツ)ステンレス・プラスチック (ベルト)ポリエステル (シート)ナイロン(抗菌消臭加工)

住環境やご要望に合わせて、個別にプランニング

段差があって車いすが使えない場合 「かるがる®Ⅲ」を導入

洗面室と浴室の間に段差があると、車いすではそのまま入れません。それぞれの部屋にレールを組み、洗面室からリフトに乗ったまま浴室へ移動できるようになります。

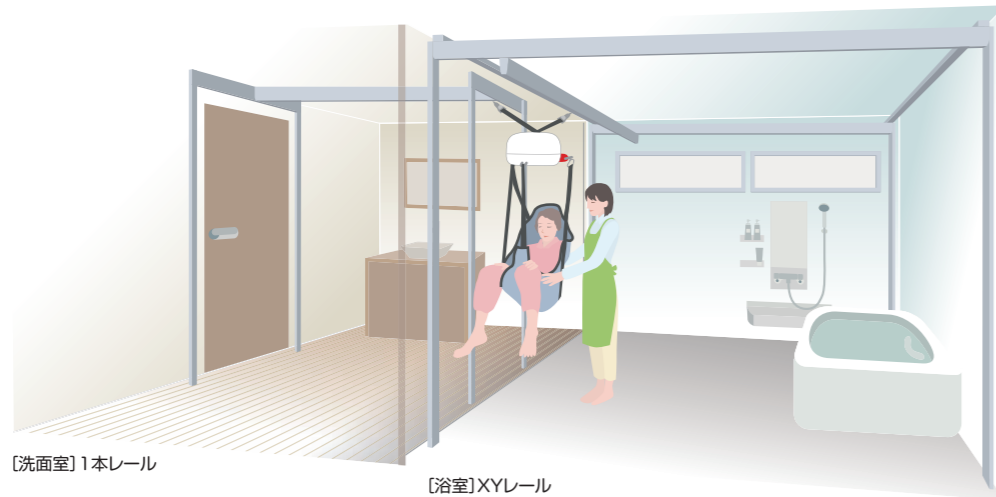

【洗面室】1本レール

【浴室】XYレール

かるがるⅢ 本体	リモコン バッテリー充電器	XYレール (浴室)	1本レール (洗面室)	合計額(税別)
750,000円	+	43,000円	+	490,000円
			+	200,000円
			=	1,483,000円

部屋と部屋の間を車いすで移動できる場合 「かるがる®プチ4100」を導入

介助者が抱きかかえて移動をしていた寝室、浴室にそれぞれXYレールを設置。それぞれの部屋の中での移動が楽になり、介助者の負担が軽減します。

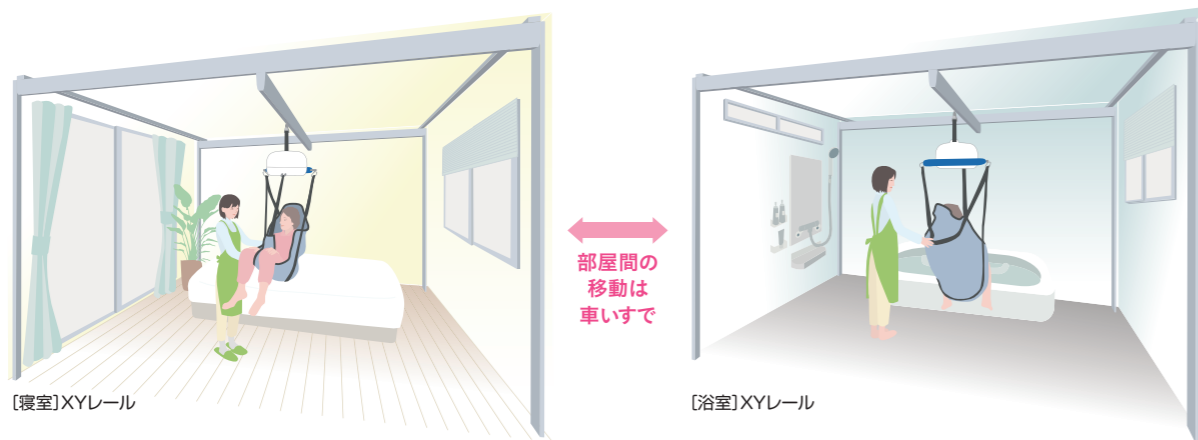

【寝室】XYレール

【浴室】XYレール

部屋間の移動は車いすで

かるがるプチ4100 本体	リモコン バッテリー充電器	XYレール (寝室)	XYレール (浴室)	合計額(税別)
417,000円	+	43,000円	+	410,000円
			+	490,000円
			=	1,360,000円

※別途工事費がかかります ※金額は一例です

介護シーンに合わせて、組み合わせは自由自在

■かるがる®Ⅲ

部屋から廊下へ、浴室から脱衣室へ、マンション等の大きな梁があってもベルトを掛け替えることで、リフトに乗ったままスムーズに移動できます。

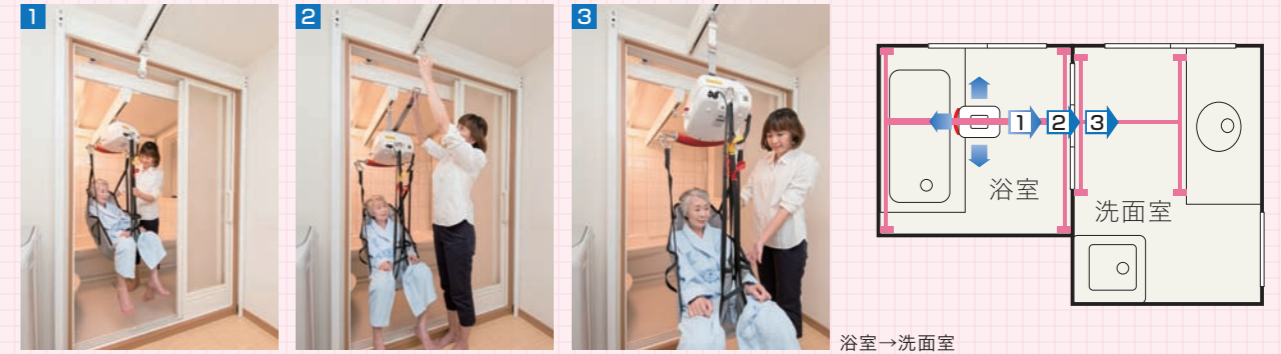

浴室→洗面室

■かるがる®プチ4100

レールはそれぞれの部屋に設置。部屋間の移動は車いすで。その方のライフスタイルに合わせる事が可能です。

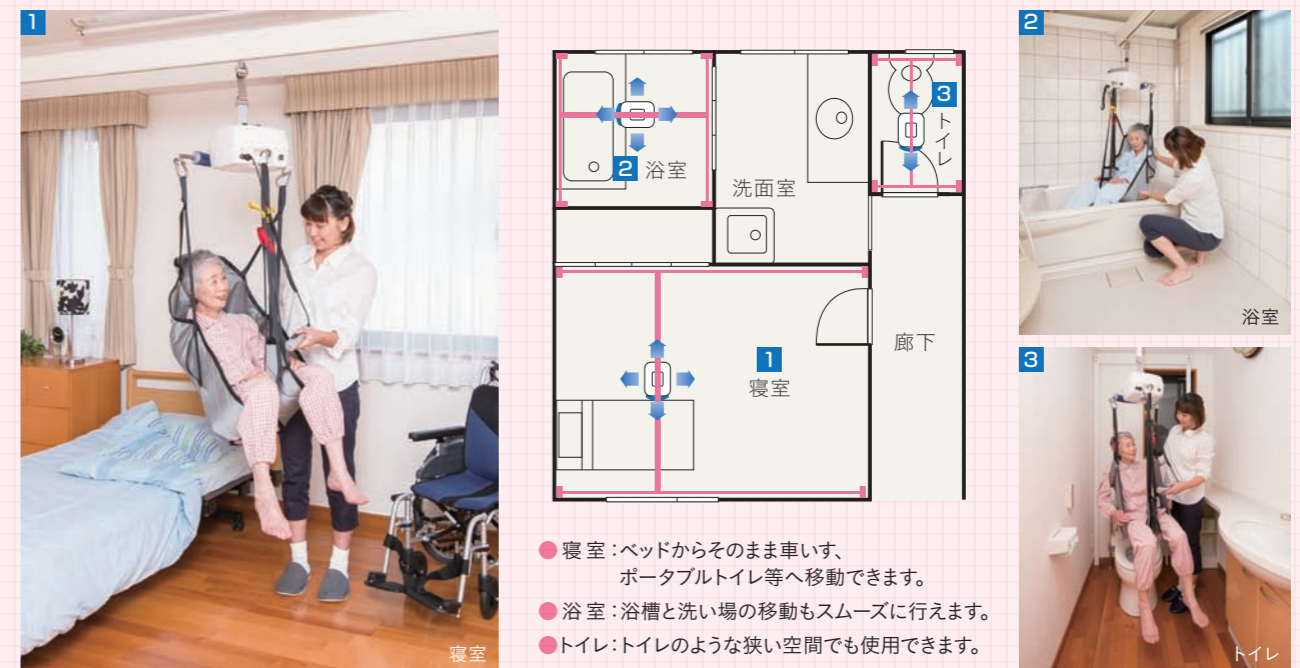

- 寝室：ベッドからそのまま車いす、ポータブルトイレ等へ移動できます。
- 浴室：浴槽と洗い場の移動もスムーズに行えます。
- トイレ：トイレのような狭い空間でも使用できます。

■XYレールシステム

部屋の隅々まで移動が可能。模様替えも自由にできます。

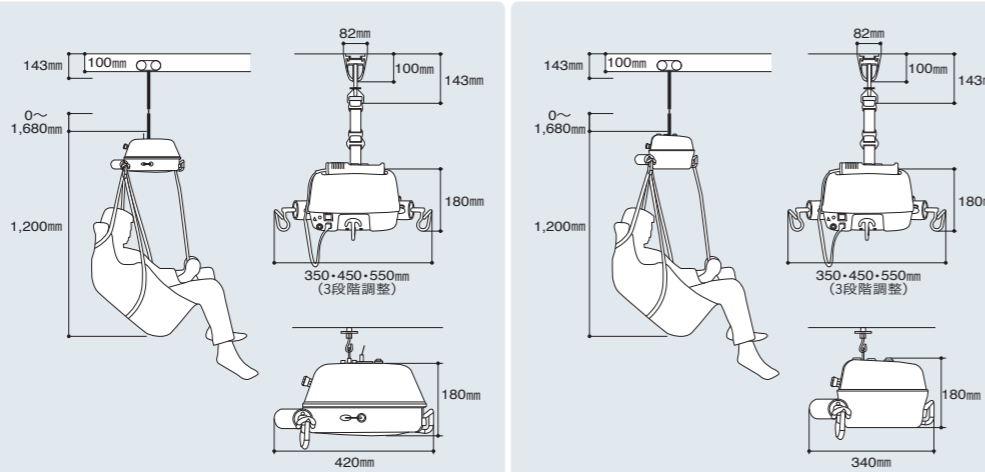

■本体

商品名	かるがる [®] Ⅲ	かるがる [®] プチ4100
吊り上げ重量	220kg	150kg
吊り上げ距離	1680mm	1680mm
昇降装置	電動モーター (DC12V23W)	電動モーター (DC26W)
動力電源	DC24V (バッテリー内蔵)	
バッテリー	密閉型鉛蓄電池 24V3.2Ah (12Vバッテリー2台)	密閉型鉛蓄電池 24V 3.2Ah 2台
充電方式	専用バッテリー充電器使用 (過充電防止回路付) / 家庭用電源AC100V (50/60Hz共用)	
保護装置	吊りベルト上下限とも自動停止装置 (内部スイッチ) / 緊急降下機能 / 緊急停止機能	
本体重量	13kg	10kg
本体寸法	W450×D420×H180mm	W450×D340×H180mm
規格	ISO、CE、ETL	
寸法図		

■架台

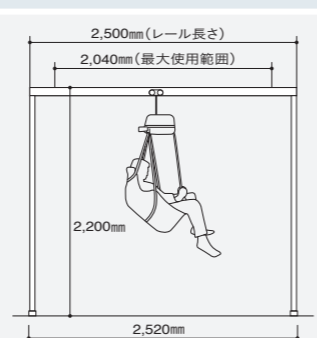
商品名	かるがる [®] Ⅲ / かるがる [®] プチ4100	かるがる [®] プチ4100 標準セット
材質	架台	普通鋼+焼付塗装
	レール	アルミニウム+焼付塗装
	ポール	普通鋼+焼付塗装 (ステンレス製品も用意しています)
寸法図	(参考:P22レールシステム)	 <p>W2520×D1000×H2200mm</p>

着る人、使う人に安心を届けたい。

衣類・寝具用品

毎日を明るく過ごすために、衣類は機能面だけでなく、着心地やデザインへも配慮が必要です。色も柄も豊富で、高機能な介護衣類を多数ラインナップ。身体状況やお好みに合わせて自由にお選びください。また、就寝時の安心をサポートする寝具も取り揃えています。



- フードシリーズ 28
- 介護ねまき 38
- 肌着 42
- 軽失禁用パンツ 43
- 腰部ベルト 44
- サポーター 45
- 失禁用防水シート 46

フドー シリーズ

ご利用者本人では開けにくいアイデアホックを採用

「ご利用者と介助者が、より快適に暮らせる環境を作りたい」という思いのもと開発された介護衣類シリーズです。症状の違いや用途に応じて、さまざまなタイプからお選びいただけます。

●ご利用者本人やほかのご利用者の生命、または身体が危険にさらされる場合にのみご使用ください。また、ご本人・ご親族の同意の上、正しくお使いください。



アイデアホックとは…

ご本人では取り外しにくい特殊な構造のホック。シンプルで自然な外観で見た目は普通のボタンと違和感のないデザインです。認知症のさまざまな症状や自傷行為、抜管行為を防ぎます。

■外し方



ホックの裏に手を当てて爪を立てるようにホックの中央部を押ししてください。

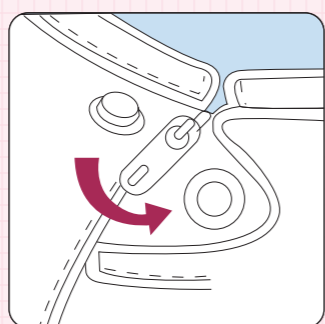

パチッという音がしてホックが簡単に外れます。

■閉じ方



ホックを合わせて金具部分を押しとパチッと音がしてホックが閉じます。

スタイナー® No.700

柔らかな素材で
着け心地が良いおむつカバー

6,300円
(税別)



- 両サイドにアイデアホックを採用。
- 立ったままのおむつ交換がしやすい内羽タイプ。
- ムレにくい素材を使用。

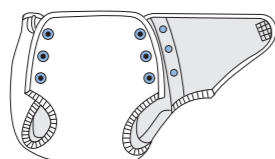

サイズ	S	M	L	LL
胴廻り	約80cm	約90cm	約100cm	約110cm
素材	表地:ポリエステルスムース ポリエステル100% 裏地:ポリウレタンラミネート加工 ポリエステル100%			
耐熱温度	80°C			

スタイナー® No.710

耐熱性に優れ、タンブラー乾燥が
可能なおむつカバー

5,300円
(税別)



- 両サイドにアイデアホックを採用。
- 立ったままのおむつ交換がしやすい内羽タイプ。

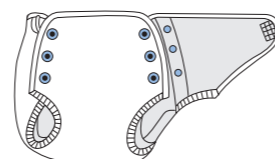

サイズ	S	M	L
胴廻り	約80cm	約90cm	約100cm
素材	表地:ポリエステル100% 裏地:塩化ビニールラミネート加工 ポリエステル100%		
耐熱温度	120°C		

フドー® 紙おむつホルダー

パンツタイプ・テープタイプの紙おむつ専用カバー

4,900円
(税別)



- アイデアホックにより、軽度の不潔行為やおむつ外しを防止。
- おむつの上から直接はけるよう腰廻りはゆったりと設計。
- ムレにくい素材で、使用感も快適。
- ウエストと太もものアイデアホックでぴったりのサイズに調節可能。

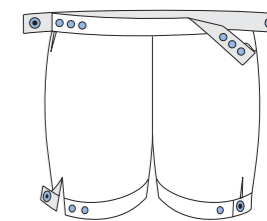

サイズ	S	M	L	LL
胴廻り	55~68cm	67~83cm	82~98cm	97~113cm
素材	ポリエステル65%・綿35%			

フドー® ボディースーツ / フドー® スボン

スウェット生地を採用し、普段着のような着心地

ボディースーツ 9,000円
(税別)

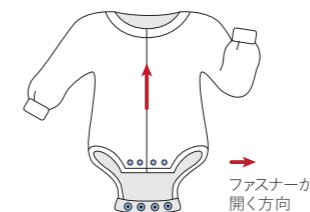

- ファスナーつまみを覆うアイデアホックを股部分に配置。
- 胸元から下へ向かってファスナーを閉める構造。
- 普段着として使用できる素材とデザイン。動きやすい五分袖。
- ズボンをはけばホックは隠れるので違和感のないデザイン。

サイズ	S	M	L
身長	140~155cm	150~165cm	160~175cm
素材	綿100%(スウェット生地)		

ズボン 8,500円
(税別)

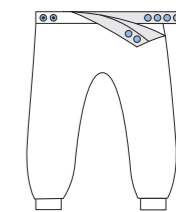

- ウエスト部分にアイデアホックを採用。
- はきやすいトレーニングパンツ風のデザイン。

サイズ	S	M	L
身長	140~155cm	150~165cm	160~175cm
ウエスト	58~64cm	64~70cm	69~77cm
素材	綿100%(スウェット生地)		

選べる豊富な
カラーバリエーション。
ボディースーツとズボンは
セットでご使用いただけます。



フドー®ねまき1型

前身ごろが大きくめくれるタイプ

10,300円
(税別)



→ファスナーが開く方向

■アイデアホックの位置

胸元

■ファスナーの配置

胸元→両足首:胸ファスナー(ハの字型)

パステルイエロー

フドー®ねまき2型

股部分にもファスナーを配置
前身ごろを取り外せるタイプ

12,300円
(税別)



→ファスナーが開く方向

■アイデアホックの位置

胸元、右足首

■ファスナーの配置

胸元→両足首:胸ファスナー(ハの字型)
右足首→左足首:股ファスナー

パールブルー

フドー®ねまき3型

足元から首元にかけて開き
股部分も開閉可能なタイプ

8,200円
(税別)



→ファスナーが開く方向

■アイデアホックの位置

右足首

■ファスナーの配置

右足首→胸元:胸ファスナー
右足首→左足首:股ファスナー

みどり格子

フドー®ねまき5型

足元から首元にかけて開き
股部分・両腕部分も開閉可能なタイプ

10,300円
(税別)



→ファスナーが開く方向

■アイデアホックの位置

右足首、両肩

■ファスナーの配置

右足首→胸元:胸ファスナー
右足首→左足首:股ファスナー
両肩→両袖口:腕ファスナー

ローズピンク

フドーねまき1型の特長

- 胸元から両足首にかけて開くので、体温を測ったり医師の往診時に上半身だけ脱がすことが可能。
- 拘縮のある方に着せやすい設計。

フドーねまき2型の特長

- おむつ交換がしやすいように股ファスナーを配置。
- 胸元から両足首にかけて開くので、体温を測ったり医師の往診時に上半身だけ脱がすことが可能。
- 寝たきりの方や拘縮のある方にも着せやすい設計。

フドーねまき3型の特長

- おむつ交換がしやすいように股ファスナーを配置。
- ファスナーを外すと大きな1枚布になるため、体の大きな方や寝たきりの方にも着せやすい設計。
- アイデアホックを足元にまとめることで、ホックに触れにくくしました。

フドーねまき5型の特長

- おむつ交換がしやすいように股ファスナーを配置。
- 腕にファスナーを配置しているため、腕の拘縮やマヒがあり袖口に腕を通しにくい方に最適。
- アイデアホックを足元にまとめることで、ホックに触れにくくしました。

フドーねまき ラインナップ

フドーねまきは、さまざまな素材・柄・色を取り揃えているので、季節やお好みに応じて、自由にお選びいただけます。

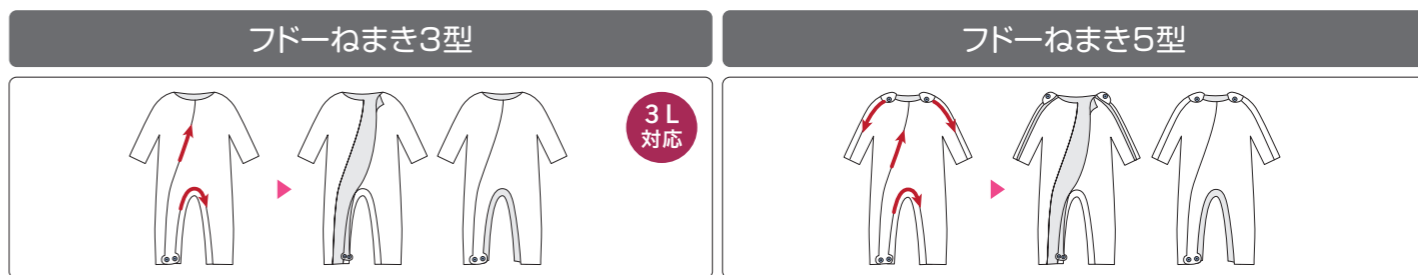
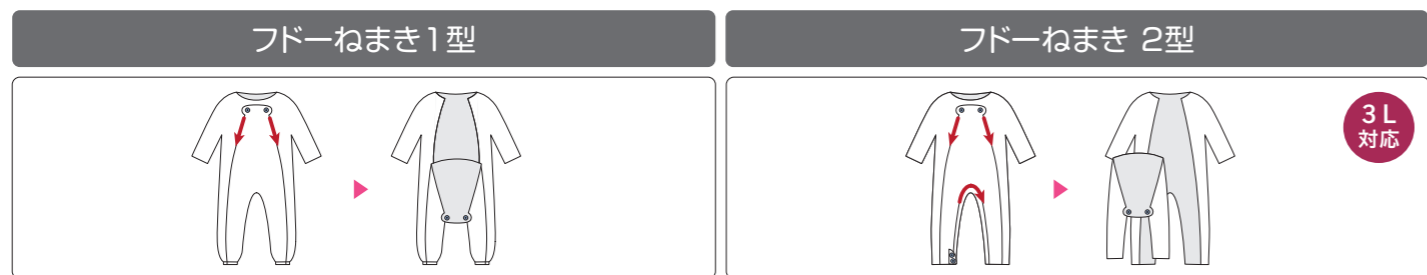

厚手
綿100% (ネル地)

綿68%・ポリエステル32% (ネル地)

綿70%・ポリエステル30% (ネル地)

スリーシーズン
綿100%

パールピンク

パールブルー

パールイエロー

薄手
綿100% (サッカー地)

厚手
綿100% (ネル地)

綿68%・ポリエステル32% (ネル地)

綿68%・ポリエステル32%

スリーシーズン

綿100%

パールピンク

パールブルー

パールイエロー

薄手
綿100% (サッカー地)

水色格子

みどり格子

全タイプ(型)共通

サイズ	S	M	L	LL	★3L
身長	140~155cm	150~165cm	160~175cm	170~180cm	180~190cm
胸囲	80~88cm	88~96cm	96~104cm	104~112cm	112~120cm
ヒップ	82~90cm	87~95cm	92~100cm	97~105cm	102~110cm

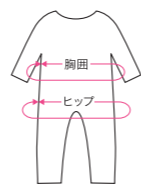

※2型・3型の★印のみ3L対応

ミトン型てぶくろ ラインナップ

「自らの身体を傷つける」自傷行為や「カテーテルを抜く」といった自己(事故)抜管行為を防ぐためのてぶくろです。ご利用者本人や介助者の身体が危険にさらされる場合にのみ、一時的にご使用ください。

商品名	フドーてぶくろNo.1	フドーてぶくろNo.1 ファスナー付き	フドーてぶくろNo.2	フドーてぶくろNo.3	フドーてぶくろNo.5	フドーてぶくろNo.6	セーフミトンII	セーフミトンIII
外観 カラー	 ブルー  ピンク グリーン	 ブルー  ピンク グリーン	 ブルー  ピンク グリーン	 ブルー  ピンク グリーン	 ブルー  ピンク グリーン	 ブルー  ピンク グリーン	 ブルー <small>※表裏なし ※先端ファスナー開閉専用フック 2ヶ付</small>	 ベージュ
アイデア フック箇所	ベルト	ベルト ファスナー開閉部	ベルト	あまぶた	ベルトカバー(交換可能)		あまぶた(交換可能)	ストッパー(交換可能)
甲側 手のひら側	— フェルト入	ファスナー付き フェルト入	メッシュ(裏生地付き) フェルト入	一部メッシュ 保護パッド入(交換可能)	メッシュ フェルト入	— フェルト入	[両側]保護パッド入(交換可能) [側面]メッシュ [肌側]アイスポイント(冷感ニット素材) [先端]ファスナー開閉付き	メッシュ ウレタンパッド入
替えパーツ	—	—	—	保護パッド 1枚入 M 500円(税別) L 550円(税別) 	ベルトカバー(交換用) 1枚入 M・L共通 1,000円(税別)  ブルー ピンク グリーン	あまぶた 1枚入 1,500円(税別)  保護パッド 1枚入 720円(税別)  ファスナー開閉 専用フック 2ヶ入 250円(税別) 	ストッパー 1枚入 750円(税別) 	
サイズ	M: 手首14~20cm・手のひら14~18cm L: 手首15~21cm・手のひら18~22cm				M: 手首12~18cm・手のひら14~18cm L: 手首15~21cm・手のひら18~22cm		フリーサイズ: 手首13~22cm 手のひら14~20cm	フリーサイズ: 手首13~20cm 手のひら14~19cm
素材	[表地]綿100% [裏地]ポリエステル65%・綿35% [縁取り・ベルト]ポリエステル100% [メッシュ(No.2, No.3, No.5)]ポリエステル100% [保護パッド(No.3)]ポリエチレン				[表地]ナイロン100% [裏地]ポリエステル56%・ナイロン44% [ベルト]ポリエステル100% [メッシュ]ポリエステル100% [保護パッド]ポリエチレン		[表地]綿60%・ポリエステル40% [ベルト]ナイロン100% [メッシュ]ポリエステル100% [芯材]ポリウレタン・ポリエステル	
販売価格	I双 M 5,500円(税別) L 6,000円(税別)	I双 M 6,500円(税別) L 7,000円(税別)	I双 M 7,500円(税別) L 8,000円(税別)	I双 M 7,700円(税別) L 8,200円(税別)	(2枚入) M 7,000円(税別) L 7,500円(税別) (1枚入) M 3,700円(税別) L 3,950円(税別)	(2枚入) M 5,000円(税別) L 5,500円(税別) (1枚入) M 2,700円(税別) L 2,950円(税別)	(2枚入) 16,000円(税別)	(2枚入) 5,500円(税別)
掲載ページ	P36	P36	P36	P36	P37	P37	P37	P37

移動用品

衣類・寝具用品

入浴補助用品

トイレ関連用品

生活支援用品

てぶくろの内部はゆったりとした設計で余裕があり、手指の動きを妨げません。

仕様についてはP34-35をご覧ください

フドー®てぶくろNo.1

スタンダードな
両側綿素材

ブルー ピンク グリーン

1双 M 5,500円 (税別) L 6,000円 (税別)



ベルトの締め方〈No.1/No.1ファスナー付き/No.2共通〉

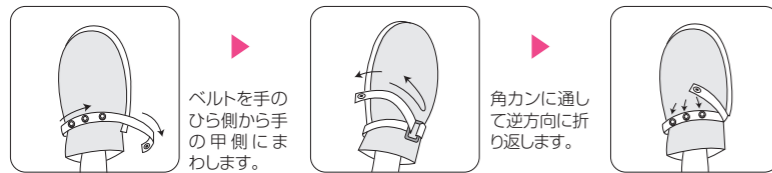

フドー®てぶくろNo.1 ファスナー付き

素早いケアが可能な
甲側ファスナー付き

ブルー ピンク グリーン

1双 M 6,500円 (税別) L 7,000円 (税別)



フドー®てぶくろNo.5

交換可能なベルトカバー
甲側にメッシュ地を採用

ブルー ピンク グリーン

2枚入 M 7,000円 (税別) L 7,500円 (税別)
1枚入 M 3,700円 (税別) L 3,950円 (税別)



フドー®てぶくろNo.6

交換可能なベルトカバー
両側綿素材

ブルー ピンク グリーン

2枚入 M 5,000円 (税別) L 5,500円 (税別)
1枚入 M 2,700円 (税別) L 2,950円 (税別)



フドー®てぶくろNo.2

ムレにくいよう
甲側にメッシュ地を採用

ブルー ピンク グリーン

1双 M 7,500円 (税別) L 8,000円 (税別)

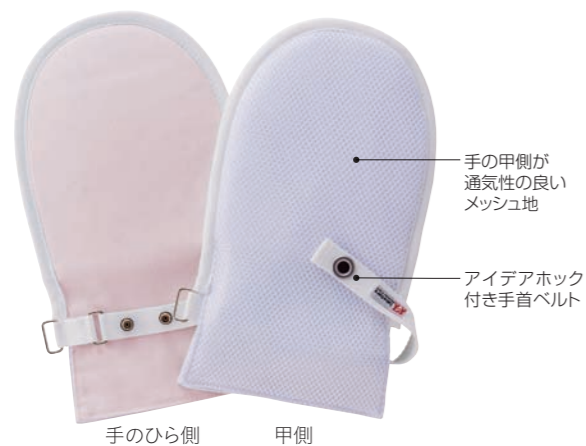

フドー®てぶくろNo.3

手のひら側に保護パッド入り
物をつかみにくい設計

ブルー ピンク グリーン

1双 M 7,700円 (税別) L 8,200円 (税別)



セーフミトン®Ⅱ

両側に保護パッド入り
つかみにくさを追求した設計

ブルー

2枚入 16,000円 (税別)

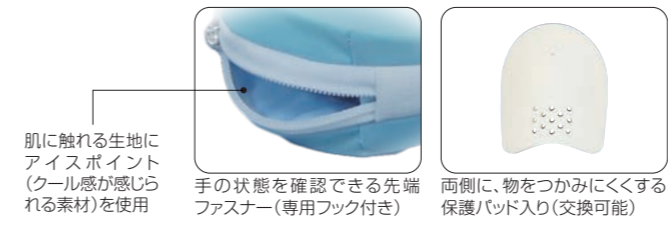

セーフミトン®Ⅲ

2層構造のパッドを採用
甲側メッシュで高い通気性を確保

ベージュ

2枚入 5,500円 (税別)

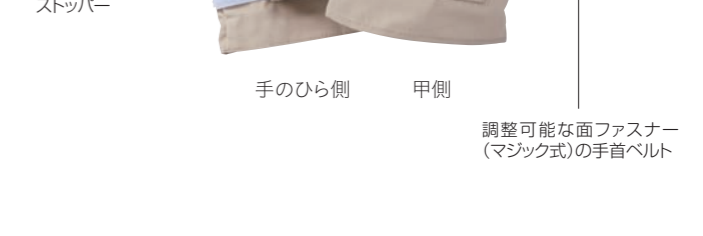

ソフトケア® パジャマ

介護のしやすさを考えたゆったり設計

4,950円
(税別)



ネイビー:チェック柄(紳士用)



ピンク:チェック柄(婦人用)



簡単に開閉できるワンタッチ式の面ファスナー(マジック式)。飾りボタン付き。



ウエスト調節ゴムを採用。ゴムの交換も可能。

紳士用サイズ	M	L
身長	165~175cm	175~185cm
胸囲	88~96cm	96~104cm
ウエスト	76~84cm	84~94cm

婦人用サイズ	M	L
身長	150~162cm	155~167cm
胸囲	79~87cm	86~94cm
ウエスト	60~70cm	69~77cm

素材 綿55%・ポリエステル45%
※ソフトケアパジャマは、おむつ・おむつカバーを使用して着用することを想定しています



ソフトケア® パジャマⅡ ファスナー付き

両腕・両脚にファスナーを配置
着替えやすく着心地や安全に配慮した設計

9,800円
(税別)



■腕ファスナー



両肩が開くため、片マヒの方の着替えも簡単。

■脚ファスナー



脚を上げなくても楽に着脱可能。ズボンの付属ゴムを付け替えば状態に合わせて前開き・後開きでおむつ交換が可能。

ブルー:ベイズリー柄(紳士用)

ブルー:マーガレット柄(婦人用)

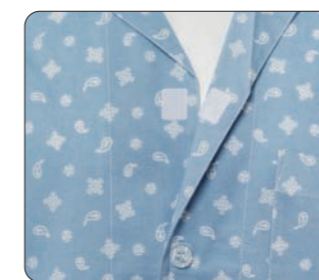

簡単に開閉できるワンタッチ式の面ファスナー(マジック式)。飾りボタン付き。

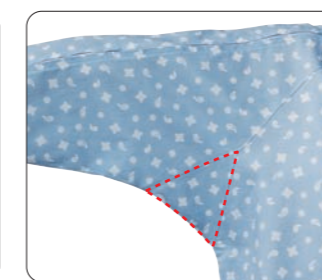

マチのついたゆったりとした袖ぐりが着替えをサポート。

紳士用サイズ	M	L
身長	165~175cm	175~185cm
胸囲	88~96cm	96~104cm
ウエスト	76~84cm	84~94cm

婦人用サイズ	M	L
身長	150~162cm	155~167cm
胸囲	79~87cm	86~94cm
ウエスト	60~70cm	69~77cm

素材 綿100%
※ソフトケアパジャマⅡは、おむつ・おむつカバーを使用して着用することを想定しています

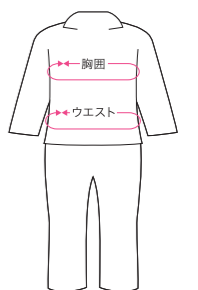

ソフトケア®ねまき

袖を通さなくても着脱可能な
両腕ファスナー付き

6,100円
(税別)



着替えや清拭に便利な両腕ファスナー付き。

ソフトケア®ねまき 両開きファスナー

カテーテルを付けたままでも
介護のしやすい両開きファスナータイプ

6,600円
(税別)

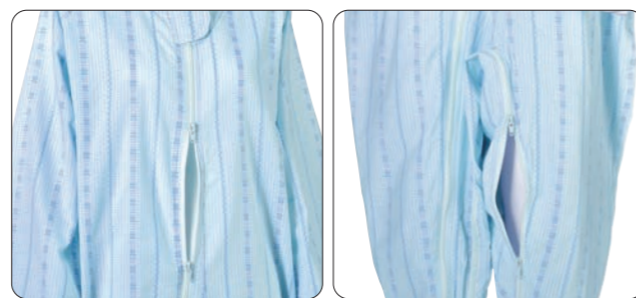

両開きファスナーを採用し、胃ろう用・尿管用カテーテル等を通すための部分開閉が可能。

ソフトケア®ねまき シリーズ

寝たきりの方の介護がしやすいように素材と機能にこだわって開発された介護ねまきです。



ソフトケアねまきとは…

寝たきりの方でも着替えやおむつ交換がしやすい、「つなぎのねまき」を求められていることをヒントに開発。「機能の充実はもちろん、着心地や肌ざわりの良いねまきにしたい」という思いをカタチにしました。



サイズ	S	M	L	LL
身長	140~155cm	150~165cm	160~175cm	170~180cm
胸囲	80~88cm	88~96cm	96~104cm	104~112cm
ヒップ	82~90cm	87~95cm	92~100cm	97~105cm

※ソフトケアねまきは、おむつ・おむつカバーを使用して着用することを想定しています

綿68%・ポリエステル32%(ネル地)

厚手

赤

紺

黄

綿100%(ブロード地)

スリシーズン

むらさき

だいたい

みどり

綿100%(サッカー地)

薄手

ピンク

ブルー

ソフトケア®肌着

着脱のしやすい簡単ワンタッチ開閉を採用

M・L 1,800円 (税別) LL 2,000円 (税別)

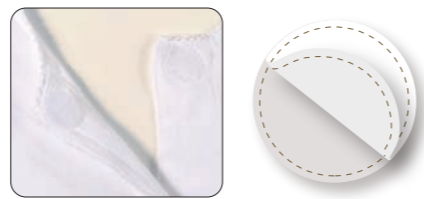

- 合わせ部分に着脱のしやすい面ファスナー(マジック式)を採用。
- 体型や身体の動きを考慮した立体裁断。
- 着替えや診察に便利な前開きタイプ。
- 素材はやわらかな肌ざわりの綿100%。汗の臭いを抑える抗菌防臭・消臭加工。

紳士用サイズ	M	L	LL
身長	165~175cm	175~185cm	175~185cm
胸囲	88~96cm	96~104cm	104~112cm
ウエスト	76~84cm	84~94cm	94~104cm

婦人用サイズ	M	L	LL
身長	150~162cm	155~167cm	160~170cm
胸囲	79~87cm	86~94cm	93~101cm
ウエスト	60~70cm	68~78cm	76~86cm
ヒップ	87~95cm	92~100cm	97~105cm

素材 綿100%

ソフラピレン®ショーツ

吸水速乾性の高い生地で尿もれの心配をサポート

1,800円 (税別)



5層構造の吸水部には消臭効果のある素材を採用しています。

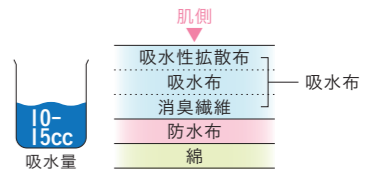

サイズ	M	L	LL	3L
ヒップ	87~95cm	92~100cm	97~105cm	102~110cm
ウエスト	64~70cm	69~77cm	77~85cm	85~93cm

素材 吸水布: ポリエステル・レーヨン
防水布: ポリエステル100% (ポリウレタンラミネート加工)
本体: 綿100% / レース: ナイロン・ポリウレタン

ソフラピレン®パンツ3分丈

腰廻りの冷えを防ぎ、尿もれをサポートする3分丈タイプ

2,500円 (税別)



アウターにひびきにくいシンプルなデザイン。

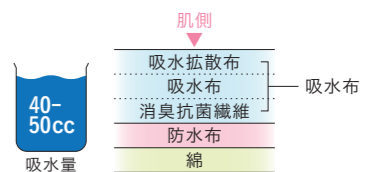

5層構造の吸水部には消臭抗菌効果のある素材を採用しています。

サイズ	M	L	LL
ヒップ	87~95cm	92~100cm	97~105cm
ウエスト	68~84cm	84~94cm	94~100cm

素材 吸水布: ポリエステル・レーヨン・アクリル
防水布: ポリエステル100% (ポリウレタンラミネート加工)
本体: 綿100%

ソフラピレン®パンツ

裏地に高い吸水性と速乾性の特殊アクリルを採用

男性用 3,500円 (税別)

女性用 3,000円 (税別)

Hタイプ 3,500円 (税別)



股部分は防水素材をサンドした3層構造なので外へ漏れる心配なし。

表地は綿を主体としているため、普通の下着感覚で使用可能。

洗濯方法は普通の下着と同様。洗濯後も縮みにくい。



股部分の裏地には、高吸水素材の特殊アクリルを採用。繊維内部に空いた孔の働きにより水分を素早く吸収し、スピーディーに発散。軽量性や通気性もよく、汚れも落ちやすい性質を持っています。

男性用サイズ	S	M	L	LL	3L
ウエスト	68~76cm	76~84cm	84~94cm	94~104cm	100~110cm

女性用サイズ	S	M	L	LL	3L
Hタイプサイズ					
ヒップ	82~90cm	87~95cm	92~100cm	97~105cm	102~110cm

素材 本体: 綿70%・ポリエステル30% / 吸水布: アクリル・綿・ポリエステル
防水布: ポリエステル100% (ポリウレタンラミネート加工)

介護衣類を選ぶときのポイント!

高齢者の方は、腕や脚が上がりにくくなったり、指先が思うように動かなくなったりすると着替えも大変になります。そのようなときにも着替えていただけるよう、着心地の良さや、着替えやすさを追求したのが介護衣類。そのポイントを紹介いたします。

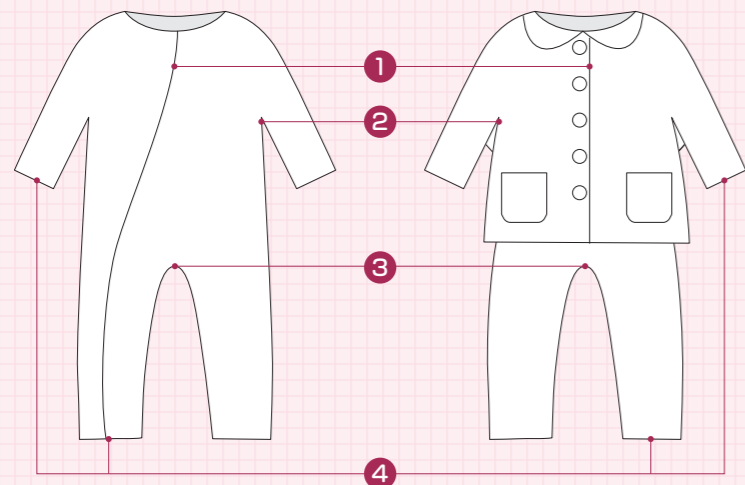

- ① 開けやすい合わせ**
面ファスナー(マジック式)だと、手先が不自由でも開閉しやすくなります。
 - ② アームホール**
大きな袖ぐりだと、上がりにくくなってきた腕も通しやすくなります。
 - ③ 股ぐり**
上がりにくくなってくる脚のためにも履きやすく脱ぎやすい、ゆったりしたものを選びましょう。
 - ④ 袖・裾(転倒予防)**
踏んづけたり、手すりにひっかけたりしないよう長すぎる裾や広すぎる袖のものは選ばないようにします。
- **素材**
肌への摩擦が少ないやさしい素材や保温性、通気性のある素材を選びましょう。
 - **機能とデザイン**
機能面はもちろん、自信をもって生活できるように、見た目も大切にしてください。

ベルエット®

通気性・伸縮性のよいパワーネットを採用

3,200円
(税別)



- 医療現場で使われている腰部ベルトをもとに開発。
- 体型に沿って曲げられる2本のアルミステーが的確に腰をサポート。
- 補助ベルトで腹圧アップ。

サイズ	S	M	L
腰廻り	75~90cm	90~105cm	105~120cm
素材	ナイロン・ポリウレタン・綿		

前幅:約12cm

背幅:約20cm

ベルエット®メッシュタイプ

より通気性に優れたメッシュ地を採用

3,500円
(税別)



- 医療現場で使われている腰部ベルトをもとに開発。
- 体型に沿って曲げられる2本のアルミステーが的確に腰をサポート。
- 補助ベルトで腹圧アップ。

サイズ	S	M	L	LL
腰廻り	75~85cm	85~95cm	95~105cm	105~120cm
素材	ナイロン・ポリエステル・アクリル			

前幅:約14cm

背幅:約20.5cm

腰部ベルトは正しく装着することで効果が得られます

◆ 腸骨:「こしぼね」と呼ばれる出っ張った骨部分です

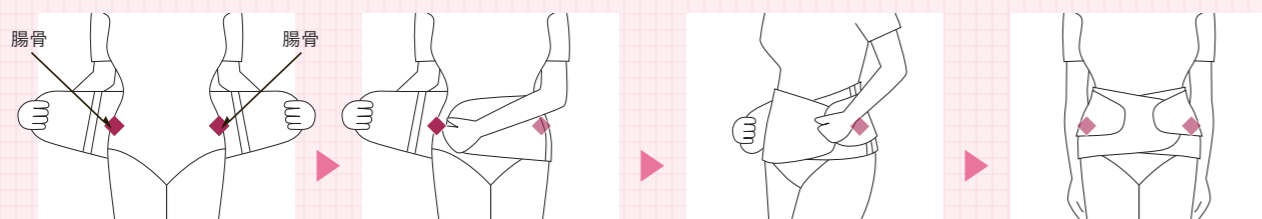

①内外・上下を確認してください。
商品タグのついている箇所が
外面・上部です。

②ステーを背部にあて本体の両端を
持ち、引っ張りながら腸骨にかか
るように体の正面で合わせます。

③両手で左右の補助ベルトを引っ
張り、下腹部を引き上げるよう
に装着してください。

④きつくなりすぎないように気を付
け、適度な位置に調整すれば装
着完了です。

次のような場合に
腰部をサポート

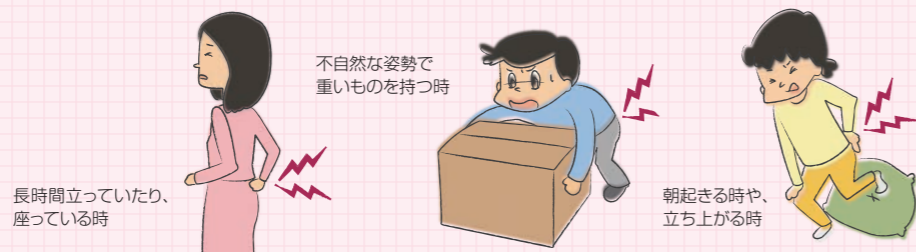

長時間立っていたり、
座っている時

不自然な姿勢で
重いものを持つ時

朝起きる時や、
立ち上がる時

ブルガード®膝

保温性が高く膝にぴったりフィット

3,000円
(税別)



- 部位に合わせて編み分けた3段階構造。
- 膝の形に沿うように立体的に編み上げているため、ぴったりフィット。
- パイル素材が汗によるべたつきをセーブ。

サイズ	S	M	L	LL
膝上廻り	30~35cm	35~40cm	40~45cm	45~50cm
素材	綿・ポリエステル・アクリル・ナイロン・ゴム			

スーパーブル®

ウール主体でやさしく保温



肘 (No.3) 1,000円(税別)

足首 (No.4) 1,100円(税別)

スネ=膝S (No.6) 900円(税別)

膝 (No.7) 1,200円(税別)

膝ロング (No.8) 1,600円(税別)

大腿=膝L (No.9) 1,400円(税別)

素材	ポリエステル・ウール・アクリル
----	-----------------

ファイバーブル®

蓄熱性・発熱性を合わせもち保温性抜群



肘 (No.3) 1,400円(税別)

足首 (No.4) 1,700円(税別)

スネ=膝S (No.6) 1,300円(税別)

膝 (No.7) 1,800円(税別)

膝ロング (No.8) 2,400円(税別)

大腿=膝L (No.9) 2,100円(税別)

肩 (No.10) 3,800円(税別)

素材	ウール・アクリル
----	----------

サイズ	S	M	L
胸廻り	80~88cm	88~96cm	96~104cm

デニムシート

耐久性・耐熱性が高く丈夫

1枚入 3,700円 (税別) 2枚入 7,000円 (税別)



側地 防水加工 側地

裏地は特殊ラミネートを使用。(部分防水)
シワになりにくく、繰り返しのお洗濯にも丈夫。

サイズ	90×175cm
素材	表地(吸水布): ポリエステル65%・綿35% 裏地(防水布): ポリウレタンラミネート/側地: ポリエステル65%・綿35%
乾燥機	○ 耐熱温度 180°C

強撥水シート

通気性・透湿性に優れた強撥水タイプ

1枚入 4,800円 (税別)



撥水加工でモレを防ぎ、ムシによる床ずれ予防にも効果的。
風合いがやわらかく肌ざわりがやさしいニット素材。

サイズ	90×150cm
素材	ポリエステル100%
乾燥機	○ 耐熱温度 150°C

※圧力の掛かり方によっては水分が浸透する場合があります

パイルシート

やわらかく心地良い肌ざわり

1枚入 3,500円 (税別) 2枚入 6,600円 (税別)

※2枚入は同色のセットとなります



裏地はラミネート加工を施した全面防水タイプ。
耐久性が高く、繰り返しのお洗濯や乾燥にも丈夫。

サイズ	90×150cm
素材	綿80%・ポリエステル20%(ポリウレタンラミネート加工)
乾燥機	○ 耐熱温度 150°C

速乾防水シート

速乾性が高く、洗い替えにも便利な2枚入

2枚入 5,500円 (税別)

※同色のセットとなります



裏地はラミネート加工を施した全面防水タイプ。
洗い替えにも便利でリーズナブルな2枚入。

サイズ	90×145cm
素材	ポリエステル100%(ポリウレタンラミネート加工)
乾燥機	○ 耐熱温度 80°C

もっと心地よいバスタイムを。

入浴補助用品

身体を清潔に保つために、心をリフレッシュするために、日々の生活に欠かせないバスタイム。快適で安心な入浴をサポートし、浴室内での身体の負担を軽減するための入浴用品を取り揃えています。介護する人も介護される人も、充実のバスタイムをお過ごしください。



- 入浴用いす 48
- 入浴台 49
- 浴槽用手すり 50
- 入浴介助用エプロン 51

シャワーバスター® II 折りたたみタイプ

購入 介護保険
適用 製品安全協会
安全基準合格品
入浴用いす

TAIS 00110-000104

安全性と座り心地に優れ、安心・快適な入浴をサポート

16,000円
(税別)



ベージュとブラウンの落ち着いたツートンカラー。

簡単に折りたたみため、コンパクトに収納可能。



浴室での滑りを防止するための脚先ゴム。

脚先ゴム(交換可能)
1個 500円(税別)



水はけのよい座面クッションは肌やさしくソフトな座り心地。

座面クッション(交換可能)
2,200円(税別)



背もたれにも冷たさをやわらげるクッション付き。

背もたれクッション(交換可能)
1,100円(税別)



背もたれの外側には持ち運びに便利な持ち手付き。

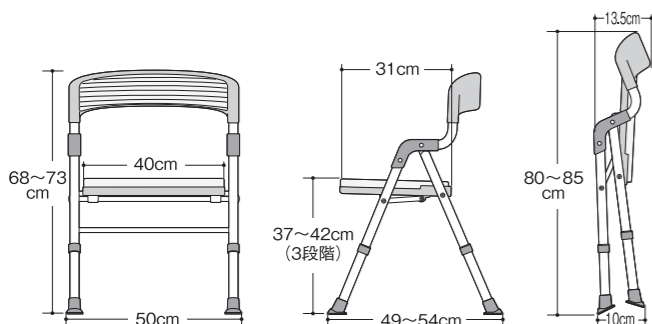

高さ	68~73cm
横幅	40cm
奥行	49~54cm
座面高	37~42cm
重量	3.2kg
材質	ポリエチレン・ポロプロピレン・アルミニウム・EVA・TPR
折りたたみ時幅	13.5cm
最大使用者体重	100kg

ベンチバスター®

購入 介護保険
適用

TAIS 00110-000085

日本人の入浴スタイルに合わせて作られた入浴ボード

22,000円
(税別)

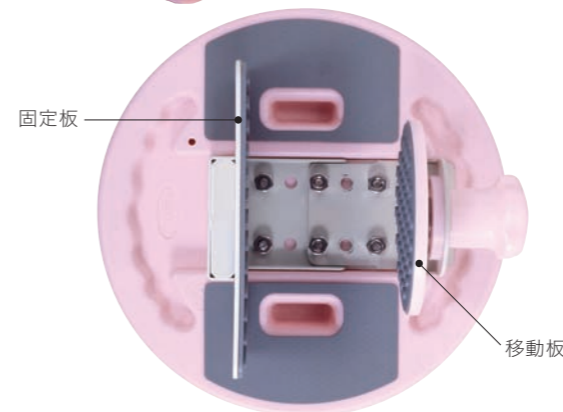

座面は安全性を重視した固定式。

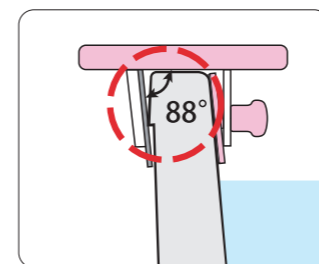

88°の角度設計により5mm程度の段差にも対応。

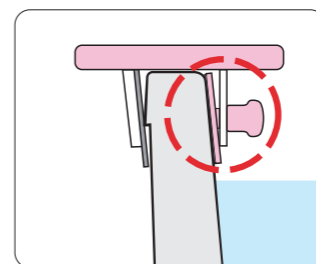

円形の移動板でしっかり固定。

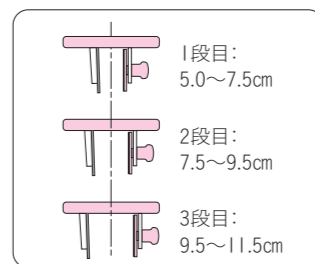

3段階調節で、いつでもボードの中心で浴槽縁に取り付け可能。



なみ板を使えば、取り付けただでもフタができます。

入浴の際の動作をサポートします。

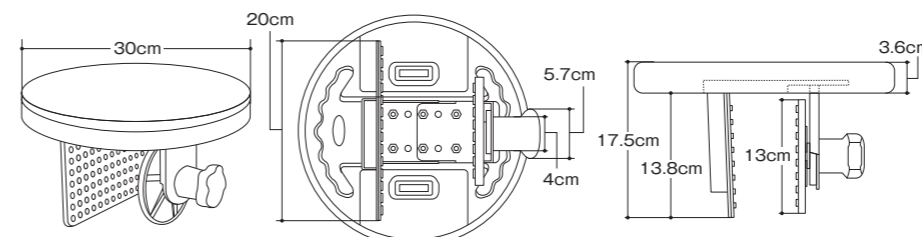

対応縁幅	5.0cm~11.5cm
座面の厚さ	3.6cm
座面直径	30cm
重量	2.8kg
材質	ポリエチレン・ステンレス・合成ゴム
最大使用者体重	80kg

マインバスター®/マインバスターⅡ®

購入 介護保険適用

洗い場、浴槽出入り、浴槽内での動作をサポートする浴槽用手すり

TAIS 00110-000028

マインバスター® 25,500円 (税別)



手すりだけでなく、握り手部分も90°ごとに換えられ、ご利用者の状態や症状に合わせて使用可能。

手すりを水平に倒した位置で固定できる、ロック機能付き。

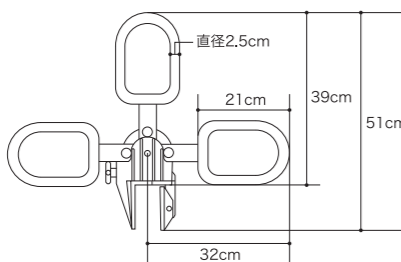

手すり全体の高さ	51cm
握り手高さ	39cm
浴槽縁幅	5.5~15cm
浴槽段差	0.5cmまで取付可能
重量	1.7kg
材質	ナイロン樹脂(一部ガラス繊維入)金属部分はステンレス
最大荷重	100kg

TAIS 00110-000086

マインバスターⅡ® 19,800円 (税別)



握り手は湯船に肩までつかっても手すりをしっかりと握ることができる形。

3カ所のどの位置でも固定できる、ロック機能付き。

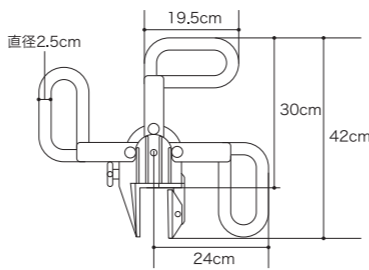

手すり全体の高さ	42cm
握り手高さ	30cm
浴槽縁幅	5.5~12cm
浴槽段差	0.5cmまで取付可能
重量	1.7kg
材質	ナイロン樹脂(一部ガラス繊維入)金属部分はステンレス
最大荷重	100kg

カトレアン®入浴介助エプロン

抗菌防臭加工された動きやすい防水エプロン

4,500円 (税別)



バックスタイル



ピーチピンク コーラルブルー ミントグリーン

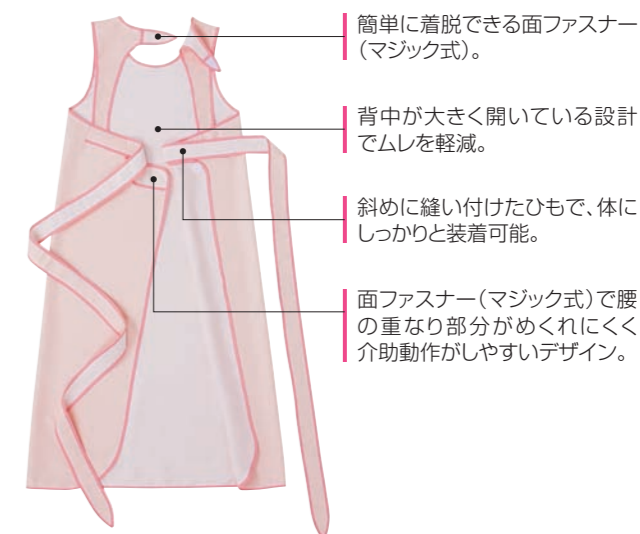

簡単に着脱できる面ファスナー(マジック式)。

背中が大きく開いている設計でムシを軽減。

斜めに縫い付けたひもで、体にしっかりと装着可能。

面ファスナー(マジック式)で腰の重なり部分がめくれにくく、介助動作がしやすいデザイン。

サイズ	M	L
身長	150~165cm	165~180cm
総丈	120cm	135cm
胸廻り	106cm	115cm
素材	表側:ポリウレタン/裏側:ポリエステル100%	

「水平・垂直・水平」と90度ごとに動いて、入浴動作を常にサポート



■洗い場側

身体を洗うときも握り手をしっかりとつかめるので、洗い場側の手すりは必要ありません。



■浴槽出入り

垂直に立てられるので浴槽の出入りも安心です。



■浴槽内

湯船につかっても身体の前でつかめます。

- 浴槽縁にセットし、固定ハンドルを締めるだけで簡単に設置可能。
- 手すりの握り手と角度調節ノブには、湯気の中でも見やすい赤色を採用。
- 手すりの握り手と角度調節ノブには、除菌・防臭・ぬめり防止の効果のある素材を採用。

フタの開閉に対応



■なみ板

なみ板を使えば、取り付けただけでもフタができます。

気になる!日本の統計

日本の今が分かる、さまざまな統計データ。
その中から注目する項目と、
第1位の都道府県についてご紹介します。



人口に対する 介護老人福祉施設数 1位:島根県

2位:鹿児島県
3位:香川県

充実の施設で高齢化に対応

島根県は10万人当たりの介護老人福祉施設数が37.6ヶ所。2位の鹿児島県の30.6ヶ所を大きく引き離しての1位です。島根県は65歳以上の高齢者人口が全体の29.1% (平成22年国勢調査)と多いのが、理由の一つ。高齢化社会に合わせて福祉施設を充実させてきたことがわかります。

2011年度「厚生労働省大臣官房統計情報部」調べ



出生率 1位:沖縄県

2位:島根県
3位:宮崎県

離島でとくに高い出生率

沖縄県が全国でダントツの1位。とくに離島での出生率が高いという結果が出ています。豊かな自然に恵まれて暮らしやすいこと、コミュニティが形成され支え合いの精神が育まれていることが要因だそうです。

2012年度「厚生労働省」人口動態調査結果



幸福度 1位:福井県

2位:富山県
3位:石川県

幸福は四季の大きな変化から

2位は富山県、3位は石川県と上位は北陸地方が独占。夏は暑く冬は雪深い地域ですが、その変化に富んだ自然環境によって、美味しい食材に恵まれ、日々の生活にメリハリが出るとのこと。四季を存分に感じられることが、幸福感を生み出しているようです。

2014年度「日本総合研究所」発表



平均寿命 1位:長野県

[男性] 2位:滋賀県 3位:福井県
[女性] 2位:島根県 3位:沖縄県

30年間に及ぶ取り組みの成果

男性・女性共に長野県がトップ。その要因には、長野県が約30年前から取り組んできた「県民減塩運動」や、「野菜を食べようキャンペーン」があるとのこと。県の食への取り組みが長寿を後押ししているようです。

2013年度「厚生労働省」発表

自立支援の一步は排泄から。

トイレ関連用品

ご利用者が、自立した日常生活を送るには、排泄のコントロールは不可欠です。そのために、ご利用者の身体状況や住環境に合わせて適切な福祉用具を選ぶことはもちろん、心のケアを考慮することも大切です。



- 補高便座 54
- ポータブルトイレ 54

フタ付き補高便座 (ソフトタイプ)

購入 介護保険適用

TAIS 00110-000100

16,500円
(税別)

立ち座りをサポートする補高便座



※洋式便器専用(一部特殊な形状の便座には使用できない場合がございます)

HERDEGEN
PARIS

■ フランス製

■ 表面はお手入れしやすいPVCコーティング。

■ 取り付けはネジ止め不要で簡単。



高密度ポリウレタンフォームで成型された、やわらかく座り心地の良い座面。

■ 取り付け可能便器サイズ

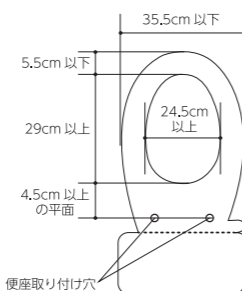

全長	41cm
全幅	37cm
高さ	16cm
補高	11cm
穴部サイズ	22×26cm
重量	2kg
材質	高密度ポリウレタン(PVCコーティング) フタ:ポリプロピレン
最大使用者体重	120kg

らくらくポータブルトイレ

購入 介護保険適用

TAIS 00110-000099

29,500円
(税別)

寝室等に設置可能な移動式トイレ



オーシャンブルー



テラコッタレッド



エメラルドグリーン

HERDEGEN
PARIS

■ フランス製

■ 立ち座りが楽にできるよう、足引きスペースを広く確保。

■ 身長や体格に合わせて座面の高さを5段階で調節可能。



■ フタ付きバケツは丸洗い可能。

■ 座面・背もたれにはやわらかなクッション入り。

全幅	61cm
奥行	50cm
全高	74~84cm(5段階)
座面高	39~49cm(5段階)
座面サイズ	幅44×40cm
重量	5.0kg
材質	フレーム:スチール・アルミニウム 座面:PVC・ウレタンフォーム
最大使用者体重	130kg

身のまわりのあらゆるシーンで役立つために。

生活支援用品

介護では、生活のあらゆる場面でさまざまなケアが必要になります。日々のちょっとした汚れを防ぎ、身のまわりを常に清潔にしておくことは、菌の繁殖を防ぎ心身の健康にとって重要なことです。さまざまな生活用品で細かなケアに対応いたします。



- 食食用エプロン 56
- 口腔ケア 58
- 衛生用品 59
- コミュニケーション 59

ソフラピレン® エプロン しずく／しずくポケット付き

洗濯や熱に強い防水エプロン

しずく 1,500円 (税別) しずくポケット付き 1,900円 (税別)



しずく



しずくポケット付き



首廻りは面ファスナー(マジック式)で調整自由。

やわらかくこすれる音がしにくい生地。

しずくポケット付きは食べこぼしをポケットがしっかりキャッチ。

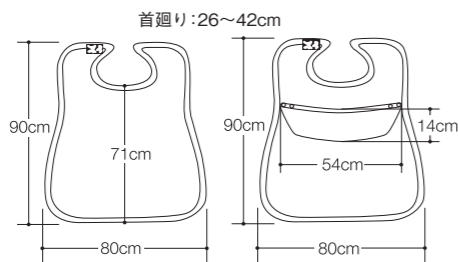

素材	ポリエステル100%
乾燥機	○
耐熱温度	しずく120°C、しずくポケット付き80°C

ソフラピレン® エプロン パンジー／コスモス

毎日の食事を楽しくするおしゃれな柄の防水エプロン

パンジー／コスモス 1,100円 (税別)

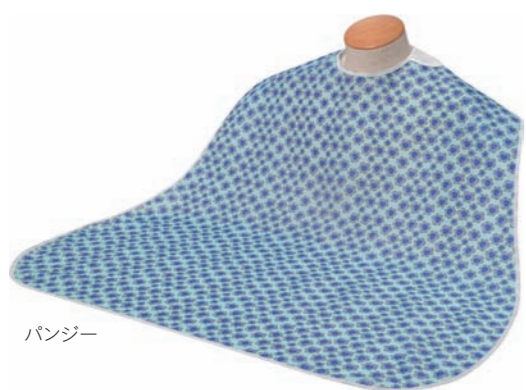

パンジー



コスモス



ブルー

ピンク

グリーン



ブルー

ピンク



素材	ポリエステル100%
乾燥機	○
耐熱温度	60°C

洗い替えの揃えやすいお手頃価格。

首廻りは面ファスナー(マジック式)で調整自由。肩までしっかりとカバー。

ソフラピレン® エプロン チェック2WAYタイプ

ポケットを作ることができるチェック柄の防水エプロン

1,500円 (税別)



ブルー

オレンジ

グリーン

裏地はソフトなPVCコートを貼り合わせた防水布。

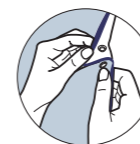

表と裏のスナップボタンを留めればポケットに早変わり。

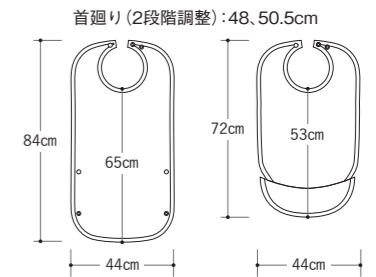

素材	表地:ポリエステル100% 裏地:PVC73%・ポリエステル27%
乾燥機	○
耐熱温度	80°C

ソフラピレン® エプロン 辻が花No.1/辻が花No.2

耐久性超撥水・撥油素材加工が施されたエプロン

辻が花No.1 1,800円 (税別) 辻が花No.2 2,000円 (税別)



No.1

■No.1

首廻り:32.5~40cm

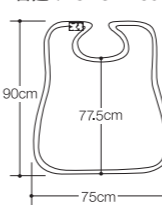

ブルー



No.2

■No.2

首廻り:54cm

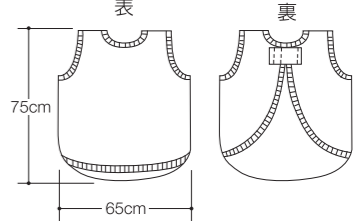

オレンジ

耐久性が高く超撥水・撥油機能のあるスーパードライマックス加工。
辻が花(日本の伝統美)の絵柄をデザイン。
No.2は裾のギャザーが食べこぼしをキャッチ。

素材	ポリエステル100%
乾燥機	○
耐熱温度	80°C

フェルラック® エプロン テープ付き/大判テープ付き

NEW

表面が吸収、裏面が防水の使い捨てエプロン

テープ付き 10枚入 400円 (税別) 100枚入 3,200円 (税別)

大判テープ付き 10枚入 600円 (税別) 100枚入 5,400円 (税別)



ホワイト

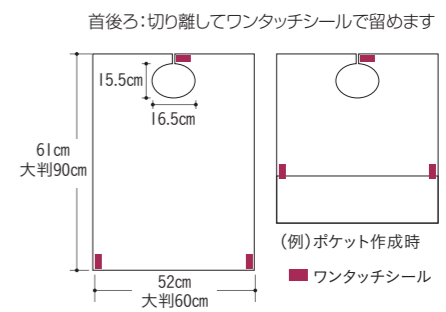

首後ろ:切り離してワンタッチシールで留めます

(例)ポケット作成時

■ワンタッチシール

ワンタッチシールで簡単にポケットを作成可能。

素材	クレープ紙(ポリエチレンラミネート加工)
----	----------------------

ピレン® 口腔ケアウェットシート

サッと拭くだけでお口の中を清潔&リフレッシュ

●使用イメージ



ボトル：約Φ103×160mm

歯磨きの代わりに 防災用の備蓄品として

水がない時

入れ歯の方

オープン価格
参考価格 ボトル 800円(税別)
詰替用 500円(税別)



吸盤ホルダーでボトルをしっかりと固定。片手で1枚ずつ簡単に取り出し可能。



キシリトールとメントール配合で、さっぱりとした拭きごち。ミントの香りでリフレッシュ。

メッシュタイプの不織布が汚れをしっかりと拭き取ります。

入り数	ボトル：100枚／詰替用：80枚
サイズ	123×180mm
付属品	吸盤ホルダー(ボトルのみ)
素材	レーヨン系不織布(メッシュ)
成分	水、エタノール、PG(湿潤剤)、キシリトール(甘味剤)、メントール(香味剤)、他
分類	化粧品
試験	口腔粘膜刺激試験済み ※すべての方に口腔粘膜刺激がおきないわけではありません

※トイレに流せません

ポールメン棒®

特殊な繊維構造により口腔内の汚れをとる歯みがき用綿棒

1,500円(税別)



●使用イメージ

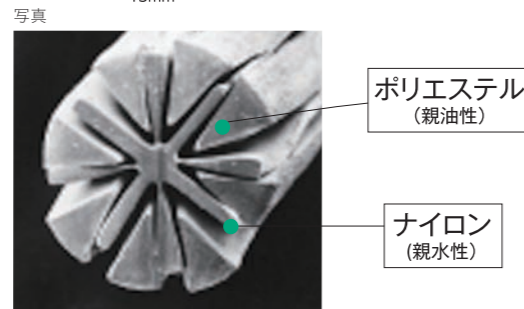
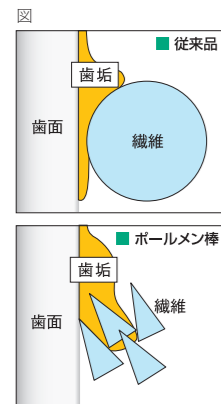
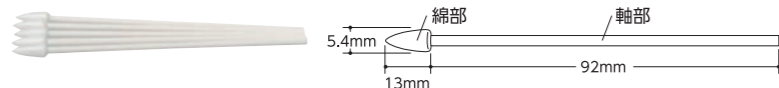
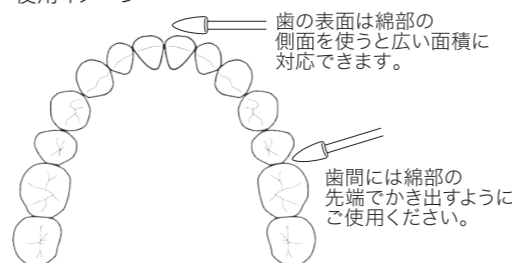

KBセーレン株式会社のペリマックス(顕微鏡写真より)

ポリエステル(親油性)

ナイロン(親水性)

繊維の断面がクサビ型をしているため、歯垢や歯の汚れが取りやすい。[図]

約3ミクロンの超極細繊維が歯の表面の微細な凸凹にフィット。

先端形状は歯と歯茎の境目に届く円錐形。

親油性・親水性を持つ素材で構成されており、歯の表面の多様な汚れに対応。[写真]

水に浸さなくても使用可能。

入り数	50本(1本毎個包装)
サイズ	綿部：約Φ5.4×13mm / 軸部：約Φ2.5×92mm
素材	綿部：ポリエステル55%、ナイロン20%、ポリプロピレン・ポリエチレン25% / 軸部：パルプ100%

ピララ® ケアワイプ

肌に優しいノンアルコールのからだ拭き用ウェットシート

オープン価格
参考価格 680円(税別)



●使用イメージ

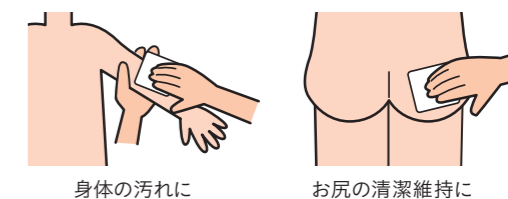

身体の汚れに

お尻の清潔維持に

- 厚手で丈夫。汚れをしっかりと除去。
- ノンアルコールで肌への刺激が少なく無香料。
- シートを乾燥から守るフタ付き。

入り数	88枚
サイズ	180×200mm
素材	レーヨン系不織布
成分	水、PG(湿潤剤)、パラベン(防腐剤)、セチルピリジニウムクロリド(防腐剤)、アロエ葉エキス(湿潤剤)

※トイレに流せません

ピレンワイプ® ロング

ひじの上までカバーでき、水が入りにくいポリエチレングローブ

1,500円(税別)



ひじの上までカバーできる長さ。



収縮性がありぴったりフィット。



●使用イメージ



入浴・足浴介助に

洗髪時に

- 肌に優しいポリエチレン素材で、パウダーフリー(粉なし)。
- 取り出し口が2ヶ所あり、ホルダー使用時に便利。

入り数	50枚
サイズ	S：全長 53cm×手のひら廻り 27cm M：全長 58cm×手のひら廻り 29cm
素材	ポリエチレン

伝わるホン®

電池不要で簡単に使える集音器

オープン価格
参考価格 1,200円(税別)



●使用イメージ

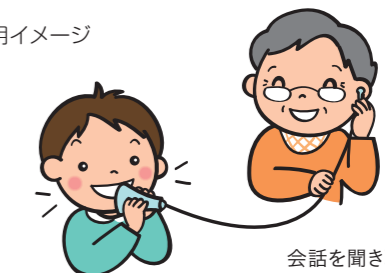

会話を聞き取りやすく

- 集音機能により、声量や音量が向上。
- 水洗い可能でいつでも清潔。
- 持ち運びに便利な携帯袋付き。

セット内容	本体(受話器・耳栓(小)・チューブ) 交換用耳栓(大1・小2)、携帯袋
材質	受話器：ABS樹脂 / 耳栓・チューブ：シリコン 接続部：ポリプロピレン / 携帯袋：ポリプロピレン不織布

頁	商品番号	商品名 / 規格	JAN CODE
		移動用品	
		杖	
6	104670	ヒューゴステッキ ブラック	4958995846706
	104671	ヒューゴステッキ ブルー	4958995846713
	104672	ヒューゴステッキ ピンク	4958995846720
	104673	ヒューゴステッキ ブラウン	4958995846737
	104674	ヒューゴステッキ グレー	4958995846744
	104676	ヒューゴステッキ ワインレッド	4958995846768
6	104680	ヒューゴステッキオフセット多点杖 ブラック	4958995846805
	104681	ヒューゴステッキオフセット多点杖 ブルー	4958995846812
	104684	ヒューゴステッキオフセット多点杖 グレー	4958995846843
6	104687	ヒューゴステッキ ストラップ	4958995846874
	104675	ヒューゴステッキ 杖先ゴム	4958995846751
	104685	ヒューゴステッキ 多点杖先	4958995846850
	104686	ヒューゴステッキ 多点杖先チップ	4958995846867
7	104660	折りたたみカーボンステッキ 花梨	4958995846607
	104661	折りたたみカーボンステッキ ローズ	4958995846614
	104662	折りたたみカーボンステッキ 格子	4958995846621
	104666	折りたたみカーボンステッキ ストラップ	-
	104665	折りたたみカーボンステッキ 杖先ゴム	-
		室内履き	
7	091132	転倒予防シューズ つま先なし ベージュS	4958995911329
	091133	転倒予防シューズ つま先なし ベージュM	4958995911336
	091134	転倒予防シューズ つま先なし ベージュL	4958995911343
	091135	転倒予防シューズ つま先なし ベージュLL	4958995911350
	091136	転倒予防シューズ つま先なし ベージュ3L	4958995911367
7	091192	転倒予防シューズ つま先なし あずきS	4958995911923
	091193	転倒予防シューズ つま先なし あずきM	4958995911930
	091194	転倒予防シューズ つま先なし あずきL	4958995911947
	091195	転倒予防シューズ つま先なし あずきLL	4958995911954
	091196	転倒予防シューズ つま先なし あずき3L	4958995911961
7	091242	転倒予防シューズ つま先なし うぐいすS	4958995912425
	091243	転倒予防シューズ つま先なし うぐいすM	4958995912432
	091244	転倒予防シューズ つま先なし うぐいすL	4958995912449
	091245	転倒予防シューズ つま先なし うぐいすLL	4958995912456
	091246	転倒予防シューズ つま先なし うぐいす3L	4958995912463
7	091182	転倒予防シューズ つま先つき ベージュS	4958995911824
	091183	転倒予防シューズ つま先つき ベージュM	4958995911831
	091184	転倒予防シューズ つま先つき ベージュL	4958995911848
	091185	転倒予防シューズ つま先つき ベージュLL	4958995911855
	091186	転倒予防シューズ つま先つき ベージュ3L	4958995911862
7	091272	転倒予防シューズ つま先つき あずきS	4958995912722
	091273	転倒予防シューズ つま先つき あずきM	4958995912739
	091274	転倒予防シューズ つま先つき あずきL	4958995912746
	091275	転倒予防シューズ つま先つき あずきLL	4958995912753
	091276	転倒予防シューズ つま先つき あずき3L	4958995912760
7	091282	転倒予防シューズ つま先つき うぐいすS	4958995912821
	091283	転倒予防シューズ つま先つき うぐいすM	4958995912838
	091284	転倒予防シューズ つま先つき うぐいすL	4958995912845
	091285	転倒予防シューズ つま先つき うぐいすLL	4958995912852
	091286	転倒予防シューズ つま先つき うぐいす3L	4958995912869
		歩行車	
10	117502	レッツゴーミニ シルバー	4958995875027
	117503	レッツゴーミニ フラワー	4958995875034
	117504	レッツゴーミニ ウォールナット	4958995875041
10	117500	レッツゴー ウッドパターン	4958995875003
	117501	レッツゴー レッド	4958995875010
12	117003	ハッピーミニ パールメタリック	4958995870039
	117002	ハッピーミニ ミルクカラーベージュ	4958995870022
	117001	ハッピーII プールメタリック	4958995870008
	117000	ハッピーII オリジナルメタリック	4958995870015
13	117046	タケトラ杖ホルダー	4958995870466
14	117300	Eポリュージョンウォーカー-PS	4958995873009
	117301	Eポリュージョンウォーカー-SX さくら	4958995874006
	117401	Eポリュージョンウォーカー-SX わかば	4958995874013
	117700	Eポリュージョンウォーカー-XP	4958995877007
	117600	スプリーム	4958995876000
		リフト	
18	520010	かるがるⅢ	4958995950168
20	510011	かるがるプチ4100	4958995950175
21	510011	かるがるプチ4100 標準セット	4958995950175
		スリッパシート	
23	501303	フルスリッパ25000 M	4958995953039
	501304	フルスリッパ25000 L	4958995953046
	501305	フルスリッパ25000 XL	4958995953053
23	501307	フルスリッパメッシュタイプ25005 S	4958995953077
	501308	フルスリッパメッシュタイプ25005 M	4958995953084
	501309	フルスリッパメッシュタイプ25005 L	4958995953091
	501310	フルスリッパメッシュタイプ25005 XL	4958995953107
23	501296	ハイバックメッシュタイプ25015 J/M	4958995950960
	501298	ハイバックメッシュタイプ25015 S	4958995950984
	501299	ハイバックメッシュタイプ25015 M	4958995950991
	501300	ハイバックメッシュタイプ25015 L	4958995953008
23	501737	ローバックメッシュタイプ25035 S	4958995957372
	501738	ローバックメッシュタイプ25035 M	4958995957389
	501739	ローバックメッシュタイプ25035 L	4958995957396
23	501681	シート型25060 J/M	4958995956818
	501683	シート型25060 M	4958995956832
	501684	シート型25060 L	4958995956849
23	501747	切断者用25040 M	4958995957471
	501289	切断者用21160 L	4958995950892
23	501773	トイレ用25075 M	4958995957730
	501774	トイレ用25075 L	4958995957747
23	501778	トイレ用25080 M	4958995957785
	501779	トイレ用25080 L	4958995957792
23	501347	歩行用アクティビティスリッパ25100 J/S	4958995953473
	501349	歩行用アクティビティスリッパ25100 J/L	4958995953497
23	501800	歩行用アクティビティスリッパ25105 S	4958995958003
	501810	歩行用アクティビティスリッパ25105 M	4958995958102

頁	商品番号	商品名 / 規格	JAN CODE
23	507000	シャワーチェア	4510424300120
		衣類・寝具用品	
		フドーシリーズ	
28	101502	スタイナーNo.700 S	4958995815023
	101503	スタイナーNo.700 M	4958995815030
	101504	スタイナーNo.700 L	4958995815047
	101505	スタイナーNo.700 LL	4958995815054
28	101522	スタイナーNo.710 S	4958995815221
	101523	スタイナーNo.710 M	4958995815238
	101524	スタイナーNo.710 L	4958995815245
29	105512	フドー紙おむつホルダー S	4958995855128
	105513	フドー紙おむつホルダー M	4958995855135
	105514	フドー紙おむつホルダー L	4958995855142
	105515	フドー紙おむつホルダー LL	4958995855159
29	105622	フドーボディーツ紺 S	4958995856229
	105623	フドーボディーツ紺 M	4958995856236
	105624	フドーボディーツ紺 L	4958995856243
	105602	フドーボディーツ水色 S	4958995856026
	105603	フドーボディーツ水色 M	4958995856033
	105604	フドーボディーツ水色 L	4958995856040
	105612	フドーボディーツピンク S	4958995856125
	105613	フドーボディーツピンク M	4958995856132
	105614	フドーボディーツピンク L	4958995856149
	105632	フドーボディーツグレー S	4958995856323
	105633	フドーボディーツグレー M	4958995856330
	105634	フドーボディーツグレー L	4958995856347
	105652	フドーボディーツ茶色 S	4958995856521
	105653	フドーボディーツ茶色 M	4958995856538
	105654	フドーボディーツ茶色 L	4958995856545
29	105722	フドーズボン紺 S	4958995857221
	105723	フドーズボン紺 M	4958995857238
	105724	フドーズボン紺 L	4958995857245
	105702	フドーズボン水色 S	4958995857023
	105703	フドーズボン水色 M	4958995857030
	105704	フドーズボン水色 L	4958995857047
	105712	フドーズボンピンク S	4958995857129
	105713	フドーズボンピンク M	4958995857136
	105714	フドーズボンピンク L	4958995857143
	105732	フドーズボングレー S	4958995857320
	105733	フドーズボングレー M	4958995857337
	105734	フドーズボングレー L	4958995857344
	105752	フドーズボン茶色 S	4958995857528
	105753	フドーズボン茶色 M	4958995857535
	105754	フドーズボン茶色 L	4958995857542
30	105032	フドーねまき1型 厚手 パステルピンク S	4958995850321
	105033	フドーねまき1型 厚手 パステルピンク M	4958995850338
	105034	フドーねまき1型 厚手 パステルピンク L	4958995850345
	105035	フドーねまき1型 厚手 パステルピンク LL	4958995850352
	105042	フドーねまき1型 厚手 パステルブルー S	4958995850420
	105043	フドーねまき1型 厚手 パステルブルー M	4958995850437
	105044	フドーねまき1型 厚手 パステルブルー L	4958995850444
	105045	フドーねまき1型 厚手 パステルブルー LL	4958995850451
	105022	フドーねまき1型 厚手 パステルイエロー S	4958995850229
	105023	フドーねまき1型 厚手 パステルイエロー M	4958995850236
	105024	フドーねまき1型 厚手 パステルイエロー L	4958995850243
	105025	フドーねまき1型 厚手 パステルイエロー LL	4958995850250
	103982	フドーねまき1型 厚手 チェックブルー S	4958995839821
	103983	フドーねまき1型 厚手 チェックブルー M	4958995839838
	103984	フドーねまき1型 厚手 チェックブルー L	4958995839845
	103985	フドーねまき1型 厚手 チェックブルー LL	4958995839852
	103992	フドーねまき1型 厚手 チェックベージュ S	4958995839920
	103993	フドーねまき1型 厚手 チェックベージュ M	4958995839937
	103994	フドーねまき1型 厚手 チェックベージュ L	4958995839944
	103995	フドーねまき1型 厚手 チェックベージュ LL	4958995839951
	104002	フドーねまき1型 厚手 ブルー S	4958995840025
	104003	フドーねまき1型 厚手 ブルー M	4958995840032
	104004	フドーねまき1型 厚手 ブルー L	4958995840049
	104005	フドーねまき1型 厚手 ブルー LL	4958995840056
30	105402	フドーねまき1型 スリーシーズンズ ピンク S	4958995854022
	105403	フドーねまき1型 スリーシーズンズ ピンク M	4958995854039
	105404	フドーねまき1型 スリーシーズンズ ピンク L	4958995854046
	105405	フドーねまき1型 スリーシーズンズ ピンク LL	4958995854053
	105412	フドーねまき1型 スリーシーズンズ 青 S	4958995854129
	105413	フドーねまき1型 スリーシーズンズ 青 M	4958995854136
	105414	フドーねまき1型 スリーシーズンズ 青 L	4958995854143
	105415	フドーねまき1型 スリーシーズンズ 青 LL	4958995854150
	105422	フドーねまき1型 スリーシーズンズ 黄 S	4958995854227
	105423	フドーねまき1型 スリーシーズンズ 黄 M	4958995854234
	105424	フドーねまき1型 スリーシーズンズ 黄 L	4958995854241
	105425	フドーねまき1型 スリーシーズンズ 黄 LL	4958995854248
	105352	フドーねまき1型 スリーシーズンズ グリーン S	4958995853520
	105353	フドーねまき1型 スリーシーズンズ グリーン M	4958995853537
	105354	フドーねまき1型 スリーシーズンズ グリーン L	4958995853544
	105355	フドーねまき1型 スリーシーズンズ グリーン LL	4958995853551
	106002	フドーねまき1型 スリーシーズンズ パールピンク S	4958995860023
	106003	フドーねまき1型 スリーシーズンズ パールピンク M	4958995860030
	106004	フドーねまき1型 スリーシーズンズ パールピンク L	4958995860047
	106005	フドーねまき1型 スリーシーズンズ パールピンク LL	4958995860054
	106012	フドーねまき1型 スリーシーズンズ パールブルー S	4958995860129
	106013	フドーねまき1型 スリーシーズンズ パールブルー M	4958995860136
	106014	フドーねまき1型 スリーシーズンズ パールブルー L	4958995860143
	106015	フドーねまき1型 スリーシーズンズ パールブルー LL	4958995860150
	106022	フドーねまき1型 スリーシーズンズ パールイエロー S	4958995860223
	106023	フドーねまき1型 スリーシーズンズ パールイエロー M	4958995860230
	106024	フドーねまき1型 スリーシーズンズ パールイエロー L	4958995860237
	106025	フドーねまき1型 スリーシーズンズ パールイエロー LL	4958995860252
30	106202	フドーねまき1型 薄手 ローズピンク S	4958995862027
	106203	フドーねまき1型 薄手 ローズピンク M	4958995862034
	106204	フドーねまき1型 薄手 ローズピンク L	4958995862041

頁	商品番号	商品名 / 規格	JAN CODE
30	106205	フドーねまき1型 薄手 ローズピンク LL	4958995862058
30	106222	フドーねまき1型 薄手 スカイブルー S	4958995862225
	106223	フドーねまき1型 薄手 スカイブルー M	4958995862232
	106224	フドーねまき1型 薄手 スカイブルー L	4958995862249
	106225	フドーねまき1型 薄手 スカイブルー LL	4958995862256
	106232	フドーねまき1型 薄手 ライトイエロー S	

頁	商品番号	商品名 / 規格	JAN CODE
衣類・寝具用品			
フー・シリーズ			
31	106303	フー・ねまき5型 薄手 ローズピンク M	4958995863031
	106304	フー・ねまき5型 薄手 ローズピンク L	4958995863048
	106305	フー・ねまき5型 薄手 ローズピンク LL	4958995863055
	106312	フー・ねまき5型 薄手 スカイブルー S	4958995863123
	106313	フー・ねまき5型 薄手 スカイブルー M	4958995863130
	106314	フー・ねまき5型 薄手 スカイブルー L	4958995863147
	106315	フー・ねまき5型 薄手 スカイブルー LL	4958995863154
	106322	フー・ねまき5型 薄手 ライトイエロー S	4958995863222
	106323	フー・ねまき5型 薄手 ライトイエロー M	4958995863239
	106324	フー・ねまき5型 薄手 ライトイエロー L	4958995863246
	106325	フー・ねまき5型 薄手 ライトイエロー LL	4958995863253
	106352	フー・ねまき5型 薄手 水色格子 S	4958995863529
	106353	フー・ねまき5型 薄手 水色格子 M	4958995863536
	106354	フー・ねまき5型 薄手 水色格子 L	4958995863543
	106355	フー・ねまき5型 薄手 水色格子 LL	4958995863550
	106362	フー・ねまき5型 薄手 みどり格子 S	4958995863628
	106363	フー・ねまき5型 薄手 みどり格子 M	4958995863635
	106364	フー・ねまき5型 薄手 みどり格子 L	4958995863642
	106365	フー・ねまき5型 薄手 みどり格子 LL	4958995863659
36	105801	フー・てぶくろNo.1 ブルー M	4958995858013
	105804	フー・てぶくろNo.1 ブルー L	4958995858044
	105811	フー・てぶくろNo.1 ピンク M	4958995858112
	105814	フー・てぶくろNo.1 ピンク L	4958995858143
	105791	フー・てぶくろNo.1 グリーン M	4958995857917
	105794	フー・てぶくろNo.1 グリーン L	4958995857948
36	105803	フー・てぶくろNo.1ファスナー付き ブルー M	4958995858037
	105806	フー・てぶくろNo.1ファスナー付き ブルー L	4958995858068
	105813	フー・てぶくろNo.1ファスナー付き ピンク M	4958995858136
	105816	フー・てぶくろNo.1ファスナー付き ピンク L	4958995858167
	105793	フー・てぶくろNo.1ファスナー付き グリーン M	4958995857931
	105796	フー・てぶくろNo.1ファスナー付き グリーン L	4958995857962
36	105802	フー・てぶくろNo.2 ブルー M	4958995858020
	105805	フー・てぶくろNo.2 ブルー L	4958995858051
	105812	フー・てぶくろNo.2 ピンク M	4958995858129
	105815	フー・てぶくろNo.2 ピンク L	4958995858150
	105792	フー・てぶくろNo.2 グリーン M	4958995857924
	105795	フー・てぶくろNo.2 グリーン L	4958995857955
36	105807	フー・てぶくろNo.3 ブルー M	4958995858075
	105808	フー・てぶくろNo.3 ブルー L	4958995858082
	105817	フー・てぶくろNo.3 ピンク M	4958995858174
	105818	フー・てぶくろNo.3 ピンク L	4958995858181
	105797	フー・てぶくろNo.3 グリーン M	4958995857979
	105798	フー・てぶくろNo.3 グリーン L	4958995857986
36	105787	フー・てぶくろNo.3 保護パッド M	4958995857870
	105788	フー・てぶくろNo.3 保護パッド L	4958995857887
37	105809	フー・てぶくろNo.5 ブルー M 2枚入	4958995858099
	105810	フー・てぶくろNo.5 ブルー L 2枚入	4958995858105
	105837	フー・てぶくろNo.5 ピンク M 2枚入	4958995858372
	105838	フー・てぶくろNo.5 ピンク L 2枚入	4958995858389
	105835	フー・てぶくろNo.5 グリーン M 2枚入	4958995858358
	105836	フー・てぶくろNo.5 グリーン L 2枚入	4958995858365
	105776	フー・てぶくろNo.5 ブルー M 1枚入	4958995857764
	105777	フー・てぶくろNo.5 ブルー L 1枚入	4958995857771
	105827	フー・てぶくろNo.5 ピンク M 1枚入	4958995858273
	105828	フー・てぶくろNo.5 ピンク L 1枚入	4958995858280
	105825	フー・てぶくろNo.5 グリーン M 1枚入	4958995858259
	105826	フー・てぶくろNo.5 グリーン L 1枚入	4958995858266
37	105770	フー・てぶくろNo.6 ブルー M 2枚入	4958995857702
	105771	フー・てぶくろNo.6 ブルー L 2枚入	4958995857719
	105768	フー・てぶくろNo.6 ピンク M 2枚入	4958995857689
	105769	フー・てぶくろNo.6 ピンク L 2枚入	4958995857696
	105766	フー・てぶくろNo.6 グリーン M 2枚入	4958995857665
	105767	フー・てぶくろNo.6 グリーン L 2枚入	4958995857672
	105778	フー・てぶくろNo.6 ブルー M 1枚入	4958995857788
	105779	フー・てぶくろNo.6 ブルー L 1枚入	4958995857795
	105831	フー・てぶくろNo.6 ピンク M 1枚入	4958995858310
	105832	フー・てぶくろNo.6 ピンク L 1枚入	4958995858327
	105829	フー・てぶくろNo.6 グリーン M 1枚入	4958995858297
	105830	フー・てぶくろNo.6 グリーン L 1枚入	4958995858303
37	105783	フー・てぶくろNo.5 / No.6 ベルトカバー ブルー	4958995857832
	105785	フー・てぶくろNo.5 / No.6 ベルトカバー ピンク	4958995857856
	105784	フー・てぶくろNo.5 / No.6 ベルトカバー グリーン	4958995857849
37	041051	セーフミトンII	4958995410518
	041055	セーフミトンII 替えアイデアホック付あまぶた 1個入	4958995410556
	041053	セーフミトンII 替え保護パッド 1枚入	4958995410532
	041054	セーフミトンII 替え専用フック 2ヶ入	4958995410549
37	041056	セーフミトンIII	4958995410563
37	041057	セーフミトンIII 替えアイデアホック付ストッパー 1個入	4958995410570
介護ねまき			
38	104444	ソフトケアパジャマ ネイビー 紳士用 M	4958995844436
	104444	ソフトケアパジャマ ネイビー 紳士用 L	4958995844443
	104453	ソフトケアパジャマ ピンク 婦人用 M	4958995844535
	104454	ソフトケアパジャマ ピンク 婦人用 L	4958995844542
39	104463	ソフトケアパジャマII ファスナー付き 紳士用 ベイスリー柄 M	4958995844634
	104464	ソフトケアパジャマII ファスナー付き 紳士用 ベイスリー柄 L	4958995844641
	104473	ソフトケアパジャマII ファスナー付き 婦人用 マーガレット柄 M	4958995844733
	104474	ソフトケアパジャマII ファスナー付き 婦人用 マーガレット柄 L	4958995844740
40	105972	ソフトケアねまき 厚手 赤 S	4958995859720
	105973	ソフトケアねまき 厚手 赤 M	4958995859737
	105974	ソフトケアねまき 厚手 赤 L	4958995859744
	105975	ソフトケアねまき 厚手 赤 LL	4958995859751
	105982	ソフトケアねまき 厚手 紺 S	4958995859829
	105983	ソフトケアねまき 厚手 紺 M	4958995859836
	105984	ソフトケアねまき 厚手 紺 L	4958995859843
	105985	ソフトケアねまき 厚手 紺 LL	4958995859850
	105992	ソフトケアねまき 厚手 黄 S	4958995859928
	105993	ソフトケアねまき 厚手 黄 M	4958995859935

頁	商品番号	商品名 / 規格	JAN CODE
40	105994	ソフトケアねまき 厚手 黄 L	4958995859942
	105995	ソフトケアねまき 厚手 黄 LL	4958995859959
40	105932	ソフトケアねまき スリーシーズン むらさき S	4958995859324
	105933	ソフトケアねまき スリーシーズン むらさき M	4958995859331
	105934	ソフトケアねまき スリーシーズン むらさき L	4958995859348
	105935	ソフトケアねまき スリーシーズン むらさき LL	4958995859355
	105942	ソフトケアねまき スリーシーズン だいたい S	4958995859423
	105943	ソフトケアねまき スリーシーズン だいたい M	4958995859430
	105944	ソフトケアねまき スリーシーズン だいたい L	4958995859447
	105945	ソフトケアねまき スリーシーズン だいたい LL	4958995859454
	105922	ソフトケアねまき スリーシーズン みどり S	4958995859225
	105923	ソフトケアねまき スリーシーズン みどり M	4958995859232
	105924	ソフトケアねまき スリーシーズン みどり L	4958995859249
	105925	ソフトケアねまき スリーシーズン みどり LL	4958995859256
40	105902	ソフトケアねまき 薄手 ピンク S	4958995859027
	105903	ソフトケアねまき 薄手 ピンク M	4958995859034
	105904	ソフトケアねまき 薄手 ピンク L	4958995859041
	105905	ソフトケアねまき 薄手 ピンク LL	4958995859058
	105912	ソフトケアねまき 薄手 ブルー S	4958995859126
	105913	ソフトケアねまき 薄手 ブルー M	4958995859133
	105914	ソフトケアねまき 薄手 ブルー L	4958995859140
	105915	ソフトケアねまき 薄手 ブルー LL	4958995859157
40	106432	ソフトケアねまき両開きファスナー 厚手 赤 S	4958995864328
	106433	ソフトケアねまき両開きファスナー 厚手 赤 M	4958995864335
	106434	ソフトケアねまき両開きファスナー 厚手 赤 L	4958995864342
	106435	ソフトケアねまき両開きファスナー 厚手 赤 LL	4958995864359
	106442	ソフトケアねまき両開きファスナー 厚手 紺 S	4958995864427
	106443	ソフトケアねまき両開きファスナー 厚手 紺 M	4958995864434
	106444	ソフトケアねまき両開きファスナー 厚手 紺 L	4958995864441
	106445	ソフトケアねまき両開きファスナー 厚手 紺 LL	4958995864458
	106452	ソフトケアねまき両開きファスナー 厚手 黄 S	4958995864526
	106453	ソフトケアねまき両開きファスナー 厚手 黄 M	4958995864533
	106454	ソフトケアねまき両開きファスナー 厚手 黄 L	4958995864540
	106455	ソフトケアねまき両開きファスナー 厚手 黄 LL	4958995864557
40	106412	ソフトケアねまき両開きファスナー スリーシーズン むらさき S	4958995864120
	106413	ソフトケアねまき両開きファスナー スリーシーズン むらさき M	4958995864137
	106414	ソフトケアねまき両開きファスナー スリーシーズン むらさき L	4958995864144
	106415	ソフトケアねまき両開きファスナー スリーシーズン むらさき LL	4958995864151
	106422	ソフトケアねまき両開きファスナー スリーシーズン だいたい S	4958995864229
	106423	ソフトケアねまき両開きファスナー スリーシーズン だいたい M	4958995864236
	106424	ソフトケアねまき両開きファスナー スリーシーズン だいたい L	4958995864243
	106425	ソフトケアねまき両開きファスナー スリーシーズン だいたい LL	4958995864250
	106402	ソフトケアねまき両開きファスナー スリーシーズン みどり S	4958995864021
	106403	ソフトケアねまき両開きファスナー スリーシーズン みどり M	4958995864038
	106404	ソフトケアねまき両開きファスナー スリーシーズン みどり L	4958995864045
	106405	ソフトケアねまき両開きファスナー スリーシーズン みどり LL	4958995864052
40	105882	ソフトケアねまき両開きファスナー 薄手 ピンク S	4958995858822
	105883	ソフトケアねまき両開きファスナー 薄手 ピンク M	4958995858839
	105884	ソフトケアねまき両開きファスナー 薄手 ピンク L	4958995858846
	105885	ソフトケアねまき両開きファスナー 薄手 ピンク LL	4958995858853
	105892	ソフトケアねまき両開きファスナー 薄手 ブルー S	4958995858921
	105893	ソフトケアねまき両開きファスナー 薄手 ブルー M	4958995858938
	105894	ソフトケアねまき両開きファスナー 薄手 ブルー L	4958995858945
	105895	ソフトケアねまき両開きファスナー 薄手 ブルー LL	4958995858952
肌着			
42	104393	ソフトケア肌着 紳士用 半袖 M	4958995843934
	104394	ソフトケア肌着 紳士用 半袖 L	4958995843941
	104395	ソフトケア肌着 紳士用 半袖 LL	4958995843958
	104403	ソフトケア肌着 紳士用 七分袖 M	4958995844030
	104404	ソフトケア肌着 紳士用 七分袖 L	4958995844047
	104405	ソフトケア肌着 紳士用 七分袖 LL	4958995844054
42	104413	ソフトケア肌着 婦人用 半袖 M	4958995844139
	104414	ソフトケア肌着 婦人用 半袖 L	4958995844146
	104415	ソフトケア肌着 婦人用 半袖 LL	4958995844153
	104423	ソフトケア肌着 婦人用 七分袖 M	4958995844238
	104424	ソフトケア肌着 婦人用 七分袖 L	4958995844245
	104425	ソフトケア肌着 婦人用 七分袖 LL	4958995844252
軽装禁用品			
43	102573	ソフラビレンシューズ サックス M	4958995825732
	102574	ソフラビレンシューズ サックス L	4958995825749
	102575	ソフラビレンシューズ サックス LL	4958995825756
	102577	ソフラビレンシューズ サックス 3L	4958995825773
	102563	ソフラビレンシューズ ピンク M	4958995825633
	102564	ソフラビレンシューズ ピンク L	4958995825640
	102565	ソフラビレンシューズ ピンク LL	4958995825657
	102567	ソフラビレンシューズ ピンク 3L	4958995825674
	102583	ソフラビレンシューズ モカ M	4958995825831
	102584	ソフラビレンシューズ モカ L	4958995825848
	102585	ソフラビレンシューズ モカ LL	4958995825855
	102587	ソフラビレンシューズ モカ 3L	4958995825872
	102553	ソフラビレンシューズ クリーム M	4958995825534
	102554	ソフラビレンシューズ クリーム L	4958995825541
	102555	ソフラビレンシューズ クリーム LL	4958995825558
	102557	ソフラビレンシューズ クリーム 3L	4958995825572
43	102613	ソフラビレンパンツ3分丈 モカ M	4958995826135
	102614	ソフラビレンパンツ3分丈 モカ L	4958995826142
	102615	ソフラビレンパンツ3分丈 モカ LL	4958995826159
	102603	ソフラビレンパンツ3分丈 クリーム M	4958995826036
	102604	ソフラビレンパンツ3分丈 クリーム L	4958995826043
	102605	ソフラビレンパンツ3分丈 クリーム LL	4958995826050
43	102502	ソフラビレンパンツ 男性用 S	4958995825022
	102503	ソフラビレンパンツ 男性用 M	4958995825039
	102504	ソフラビレンパンツ 男性用 L	4958995825046
	102505	ソフラビレンパンツ 男性用 LL	